



PayCAS Mobile編

mC-Print3 Bluetooth接続
設定マニュアル

1.PayCAS Mobileにレシートプリンターを接続する。

①



フィードボタン

電源ボタン

②

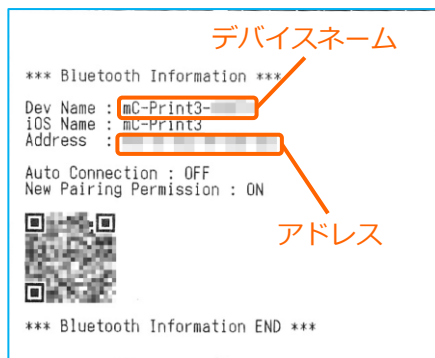

①【フィードボタン】を長押ししながら【電源】を入れます。
※【フィードボタン】は、紙が印刷されるまで長押ししてください。

②レシートが3枚印刷されます。
2枚目のレシートにプリンターで割り振られたDev Name (デバイスネーム) とアドレスが表示されます。

※こちらの紙は後ほど利用します。

③



④



⑤



③PayCAS Mobileを起動させます。
【その他メニュー】をタップ。

④【端末設定】をタップ。

⑤【ネットワーク設定】をタップ。

⑥



⑦



⑧

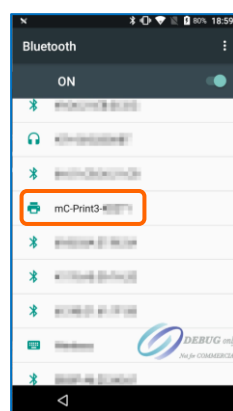

⑥【Bluetooth】をタップ。

⑦トグルを【ON】にします。

⑧Bluetoothのプリンターを検索します。
先ほど、②で印刷されたレシートを確認しデバイスネーム【mC-Print3-XXXXXX】をタップ。

ペアリングを完了させます。

リアレジのアプリを起動させます。

1.PayCAS Mobileにレシートプリンターを接続する。

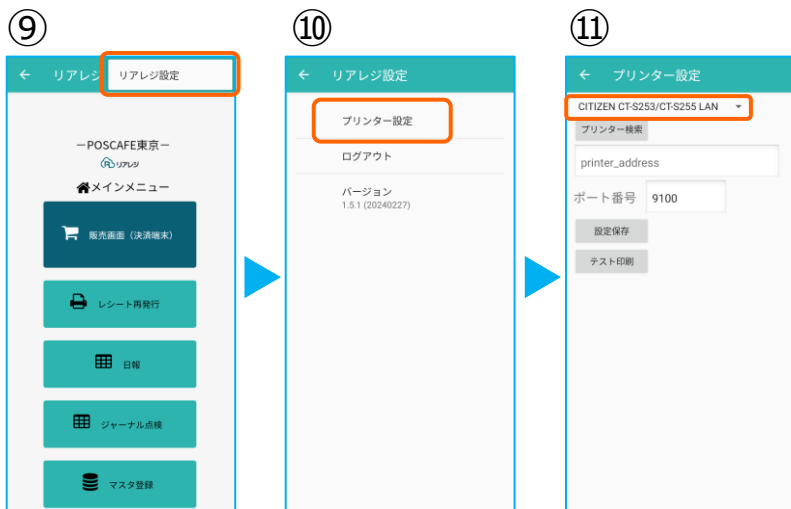

⑨リアレジのアプリを起動させます。
メインメニューの右上【:】をタップ。

⑩【プリンター設定】をタップ。

⑪プリンター設定が開きます。
プルダウンをタップして
プリンターを選択します。

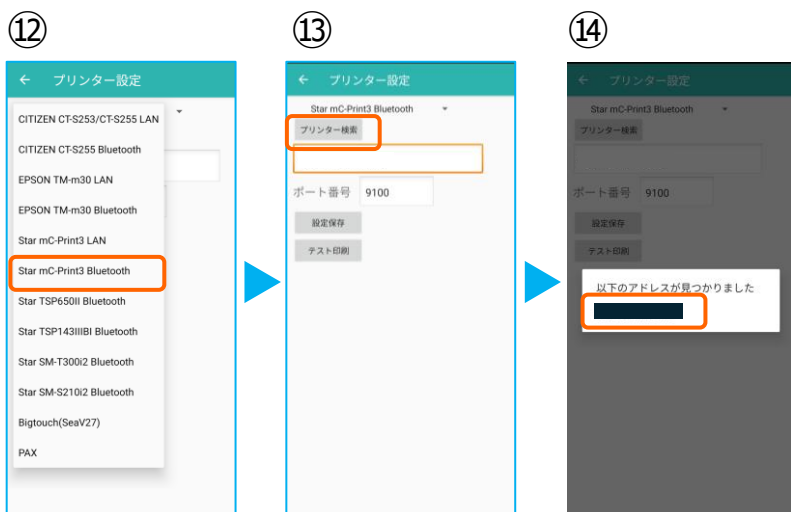

⑫プリンターのリストから
【Star mC-Print3 Bluetooth】
を選択します。

⑬【プリンター検索】をタップ
※過去の設定が入っている場合は削除。

⑭該当のプリンターが存在すると
候補が表示されます。
候補からBluetoothのアドレスをタップ。

※②で印刷されたアドレスと同じであることを確認してください。

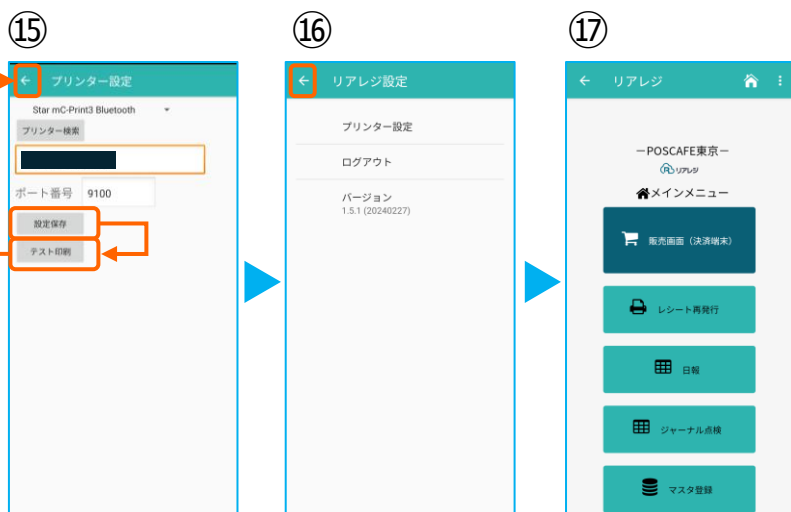

⑮プリンターの指定ができれば
【設定保存】をタップ。

続いて【テスト印刷】をタップ。
レシートが印刷されるか確認します。

⑯設定が完了したら、
左上の【←】をタップしていきます。

⑰メインメニューに戻ります。

1.PayCAS Mobileにレシートプリンターを接続する。



⑱画面を下にスクロールさせ
【レジ基本設定】をタップ。

⑲【店舗設定】タブをタップ。

⑳レシートプリンタ使用【する】を選択。
【販売レシート印刷】をチェック
【仕入レシート印刷】をチェック

設定完了後、【設定保存】をタップし
【閉じる】をタップ

2. [任意設定] プリンタへ【80mm⇒58mm縮小】設定をする

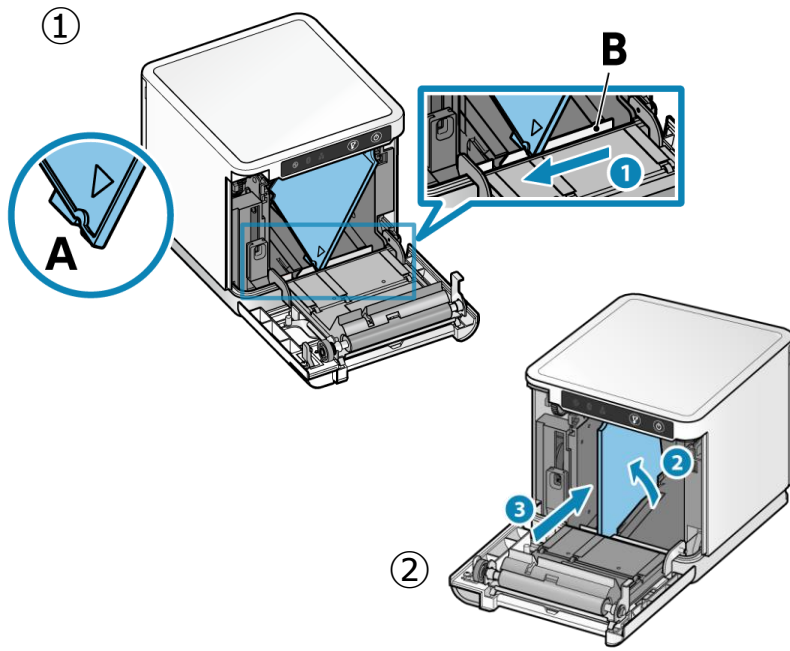

以下は任意で設定できます。

スター精密製プリンターは、80mmプリンターに対して、80mm⇒58mm幅の縮小レイアウトに設定することが可能です。

①まず、ロール紙ガイドを取り付けます。ロール紙ガイドの切り欠き部A（三角マーク）を下にして、右に傾けながら差し込みます。切り欠き部Aを本体のリップBに沿うように乗せ、右方向からスライドさせます。

③スライドしたロール紙ガイドが止まった位置でガイドを垂直に立て、カチッと音がするまで奥へ押し込みます。

③ Star Quick Setup Utility スター精密 設定用アプリ

iOS版

<https://apps.apple.com/jp/app/star-quick-setup-utility/id1549088652>



③スマホから、設定を行います。リアレジを使用する端末以外でも問題ありませんので、お手持ちのスマートフォンから、左記のQRコードまたはURLリンクを通じて【Star Quick Setup Utility】をダウンロードします。

本設定は、プリンター本体の機器へ設定がされます。そのため、リアレジ用端末でなくても、設定は可能です。

Android版

https://play.google.com/store/apps/details?id=com.starmicronics.starquicksetuputility&pcampaignid=web_share



④



フィードボタン

電源ボタン

⑤

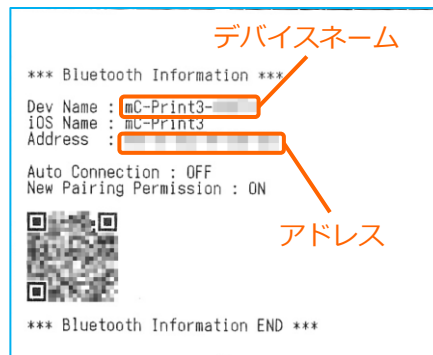

④【フィードボタン】を長押ししながら【電源】を入れます。
※【フィードボタン】は、紙が印刷されるまで長押ししてください。

⑤レシートが3枚印刷されます。
2枚目のレシートにプリンターで割り振られたDev Name（デバイスネーム）とアドレスが表示されます。

※こちらの紙は後ほど利用します。

2. [任意設定] プリンタへ【80mm⇒58mm縮小】設定をする

⑥



⑥ スマホのBluetoothをオンにします。

⑦

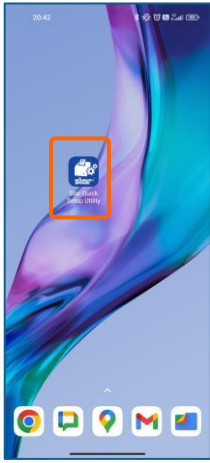

⑦ アプリ【Star Quick Setup Utility】を起動させます。

⑧



⑧ 画面上部をタップします。

⑨



⑨ スター精密製の接続できるプリンターの候補が出ます。接続したいプリンターをタップします。

⑩



⑩ Bluetoothペアリングの確認ができます。
【はい】を選択してください。
※接続ができないエラー画面が出ても【再試行】をタップすると接続できるケースがございます。

⑪

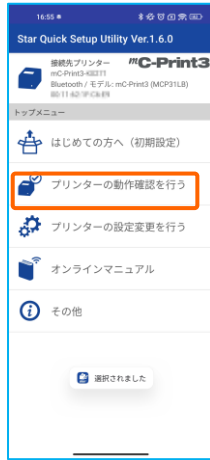

⑪ 画面⑧が表示されます。
【プリンターの動作確認】を行うをタップします。

⑫



⑫ 【プリンターテスト印字】をタップ。レシートプリンターが接続されているか確認を行います。印字が確認できましたら、【←】をタップして元の画面に戻ります。

⑬



⑬ 【プリンターの設定変更を行う】をタップ。

⑭

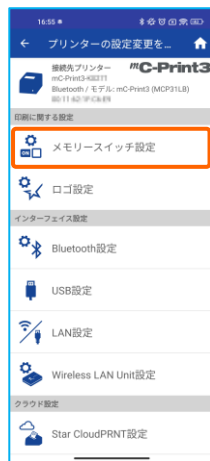

⑭ 【メモリースイッチ設定】をタップ。

2. [任意設定] プリンタへ【80mm⇒58mm縮小】設定をする

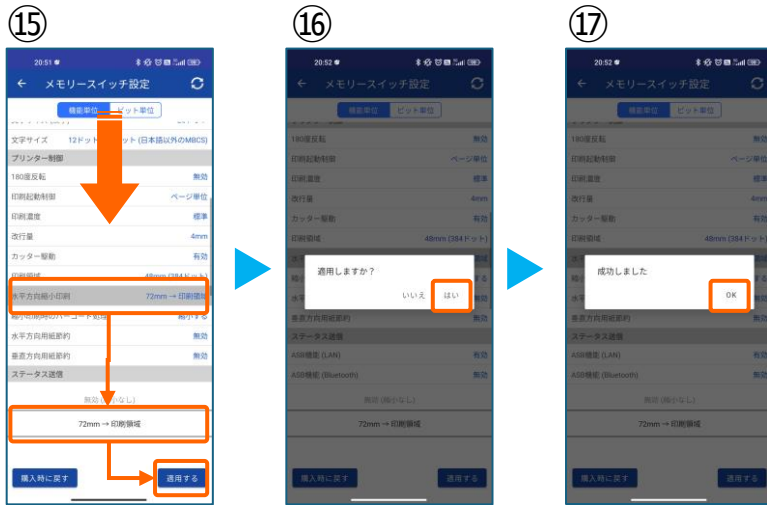

⑮設定メニューを下にスクロールさせて【水平方向縮小印刷】をタップします。

選択肢から、【72mm→印字領域】を選択【適用する】をタップ。

⑯【はい】をタップ。

⑰【OK】をタップ。
設定が完了し、プリンター本体に設定が書込みされます。