



JT-VT10編

mC-Print3 Bluetooth接続  
設定マニュアル

# 1.JT-VT10にレシートプリンターをペアリングする。

①



フィードボタン

電源ボタン

②

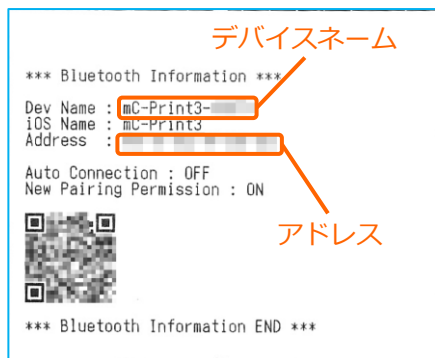

①【フィードボタン】を長押ししながら【電源】を入れます。  
※【フィードボタン】は、紙が印刷されるまで長押ししてください。

②レシートが3枚印刷されます。  
2枚目のレシートにプリンターで割り振られたDev Name (デバイスネーム) とアドレスが表示されます。

※こちらの紙は後ほど利用します。

③



④



⑤

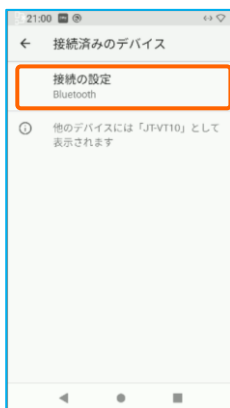

③JT-VT10の決済メニューを閉じてアプリメニューを出します。  
【設定】をタップ。

④【接続済みのデバイス】をタップ。

⑤【接続の設定】をタップ。

⑥

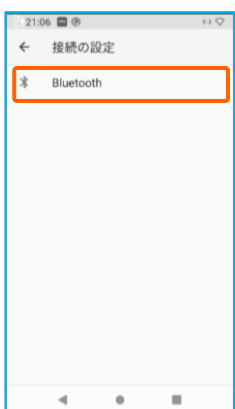

⑦



⑧



⑥【Bluetooth】をタップ。

⑦トグルを【ON】にして、  
【+ 新しいデバイスとペアを設定する】をタップ。

⑧Bluetoothのプリンターを検索します。  
先ほど、②で印刷されたレシートを確認しデバイスネーム【mC-Print3-XXXXX】をタップ。

# 1.JT-VT10にレシートプリンターをペアリングする。

⑨

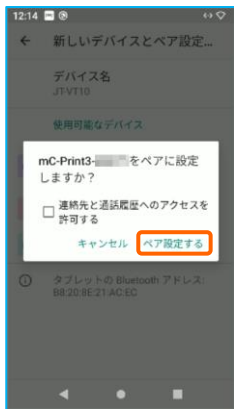

⑩

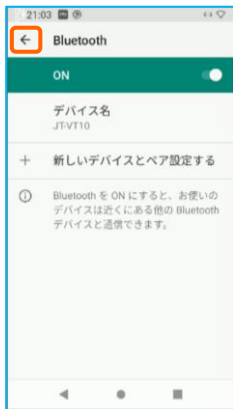

⑪

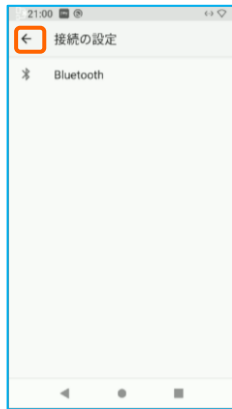

⑨ 【ペア設定する】をタップ。

⑩ ペアリング完了後、この画面に戻ります。  
【←】をタップ。

⑪ 【←】をタップ。

⑫

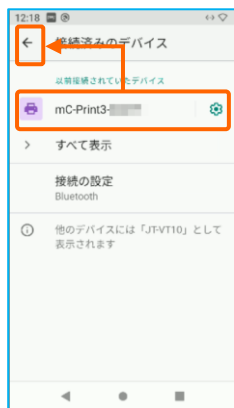

⑫ ペアリングされた端末を確認します。  
この画面に、レシートプリンターが表示されていれば、ペアリングを確認できます。

【←】をタップして、  
アプリメニューまで戻ります。

# 1.JT-VT10にレシートプリンターをペアリングする。

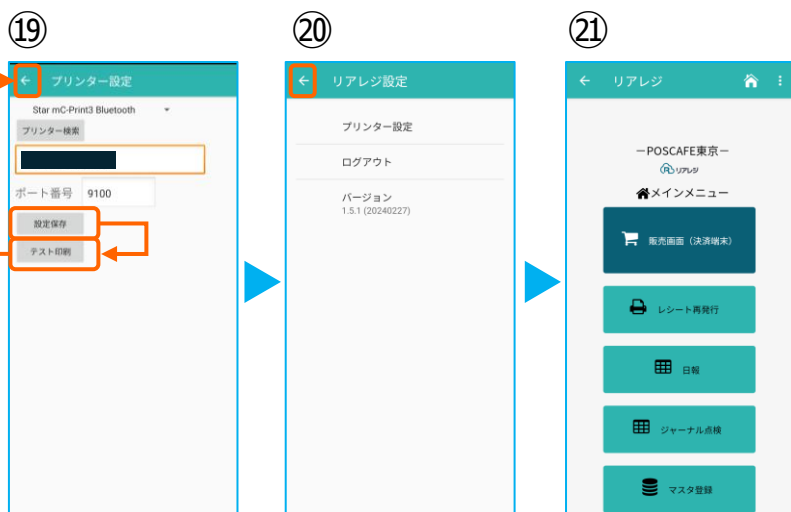

# 1.JT-VT10にレシートプリンターをペアリングする。



②画面を下にスクロールさせ  
【レジ基本設定】をタップ。

③【店舗設定】タブをタップ。

④レシートプリンタ使用【する】を選択。  
【販売レシート印刷】をチェック  
【仕入レシート印刷】をチェック

設定完了後、【設定保存】をタップし  
【閉じる】をタップ

## 2. [任意設定] プリンタへ【80mm⇒58mm縮小】設定をする

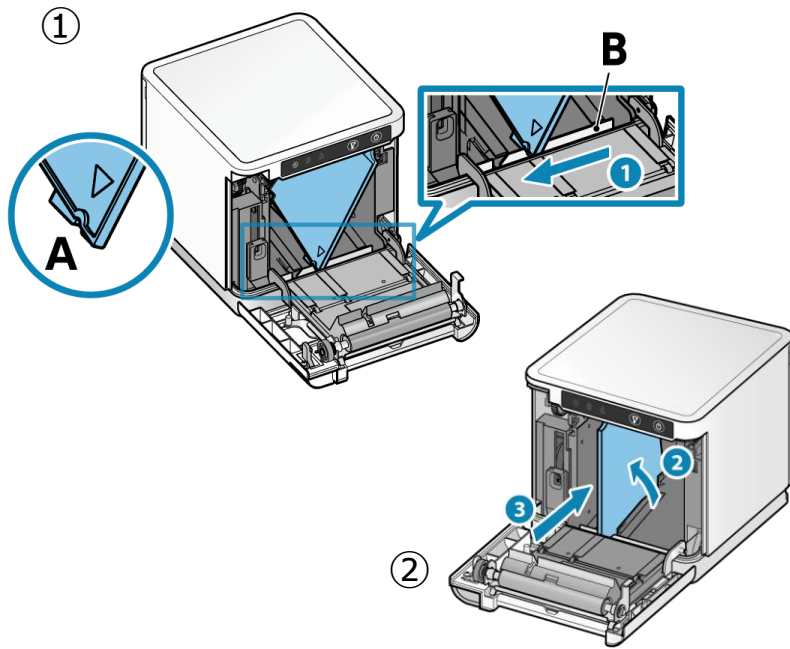

以下は任意で設定できます。

スター精密製プリンターは、80mmプリンターに対して、80mm⇒58mm幅の縮小レイアウトに設定することが可能です。

①まず、ロール紙ガイドを取り付けます。ロール紙ガイドの切り欠き部A（三角マーク）を下にして、右に傾けながら差し込みます。切り欠き部Aを本体のリップBに沿うように乗せ、右方向からスライドさせます。

③スライドしたロール紙ガイドが止まった位置でガイドを垂直に立て、カチッと音がするまで奥へ押し込みます。

### ③ Star Quick Setup Utility スター精密 設定用アプリ

#### iOS版

<https://apps.apple.com/jp/app/star-quick-setup-utility/id1549088652>



③スマホから、設定を行います。リアレジを使用する端末以外でも問題ありませんので、お手持ちのスマートフォンから、左記のQRコードまたはURLリンクを通じて【Star Quick Setup Utility】をダウンロードします。

**本設定は、プリンター本体の機器へ設定がされます。そのため、リアレジ用端末でなくても、設定は可能です。**

#### Android版

[https://play.google.com/store/apps/details?id=com.starmicronics.starquicksetuputility&pcampaignid=web\\_share](https://play.google.com/store/apps/details?id=com.starmicronics.starquicksetuputility&pcampaignid=web_share)



④



フィードボタン

電源ボタン

⑤

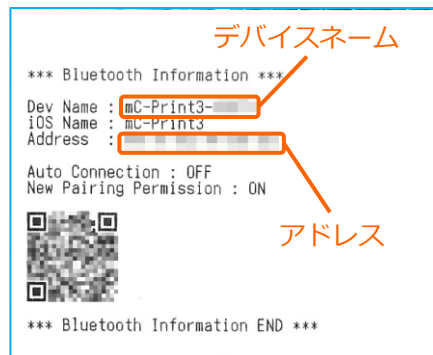

④【フィードボタン】を長押ししながら【電源】を入れます。  
※【フィードボタン】は、紙が印刷されるまで長押ししてください。

⑤レシートが3枚印刷されます。  
2枚目のレシートにプリンターで割り振られたDev Name（デバイスネーム）とアドレスが表示されます。

※こちらの紙は後ほど利用します。

## 2. [任意設定] プリンタへ【80mm⇒58mm縮小】設定をする

⑥



⑦

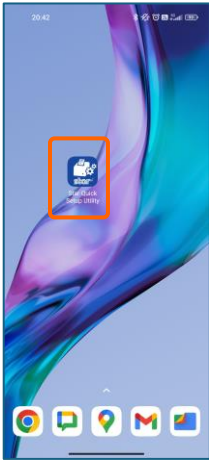

⑧



⑥ スマホのBluetoothをオンにします。

⑦ アプリ【Star Quick Setup Utility】を起動させます。

⑧ 画面上部をタップします。

⑨



⑩



⑪

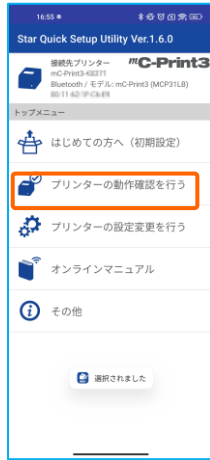

⑨ スター精密製の接続できるプリンターの候補が出ます。接続したいプリンターをタップします。

⑩ Bluetoothペアリングの確認ができます。  
【はい】を選択してください。  
※接続ができないエラー画面が出ても  
【再試行】をタップすると接続できるケースがございます。

⑪ 画面⑧が表示されます。  
【プリンターの動作確認】を行う  
をタップします。

⑫



⑬



⑭

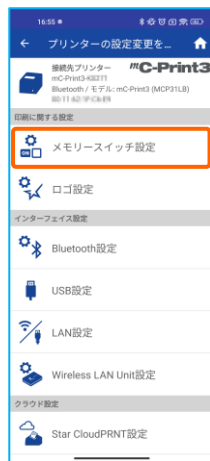

⑫ 【プリンターテスト印字】をタップ。  
レシートプリンターが接続されているか  
確認を行います。  
印字が確認できましたら、【←】をタップ  
して元の画面に戻ります。

⑬ 【プリンターの設定変更を行う】  
をタップ。

⑭ 【メモリースイッチ設定】をタップ。

## 2. [任意設定] プリンタへ【80mm⇒58mm縮小】設定をする



⑮設定メニューを下にスクロールさせて【水平方向縮小印刷】をタップします。

選択肢から、【72mm→印字領域】を選択【適用する】をタップ。

⑯【はい】をタップ。

⑰【OK】をタップ。  
設定が完了し、プリンター本体に設定が書込みされます。