



リアレジ

iOS編

mC-Print3 Bluetooth接続
設定マニュアル

1. iOS端末にレシートプリンターをペアリングする。

①



フィードボタン

電源ボタン

②

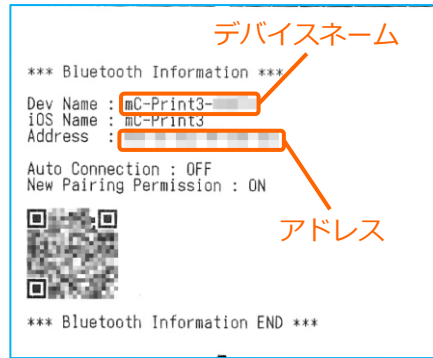

①【フィードボタン】を長押ししながら【電源】を入れます。
※【フィードボタン】は、紙が印刷されるまで長押ししてください。

②レシートが3枚印刷されます。
2枚目のレシートにプリンターで割り振られたDev Name (デバイスネーム) とアドレスが表示されます。

※こちらの紙は後ほど利用します。

③



④



⑤



③mC-Print3の電源を入れます。
次に、iOS端末の【 設定 】をタップ。

④【 Bluetooth 】をタップ。

⑤【 Bluetooth 】のトグルをオン。
しばらく待ち、【 mC-Print3-xxxx 】の表示が出たらタップ。

⑥



⑥【 mC-Print3-xxxx 】が[接続済み]と表示されます。

ペアリングが完了しました。設定画面を閉じます。

※ 電源オフ・Bluetoothのオフをした際は、【 mC-Print3-xxxx 】のペアリングが切断されます。次回からは、この画面で【 mC-Print3-xxxx 】をタップするだけでペアリングができます。

1. iOS端末にレシートプリンターをペアリングする。



1. iOS端末にレシートプリンターをペアリングする。



- ①⑥ 【閉じる】をタップ。
- ①⑦ メインメニューに戻ったら画面を下にスクロールさせ【レジ基本設定】をタップ。
- ①⑧ 【店舗設定】タブをタップ。

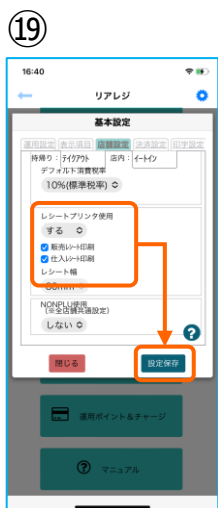

- ①⑨ レシートプリンタ使用【する】を選択。
【販売レシート印刷】をチェック
【仕入レシート印刷】をチェック

設定完了後、【設定保存】をタップし【閉じる】をタップ

以上でmC-Print3の設定は完了です。

2. [任意設定] プリンタへ【80mm⇒58mm縮小】設定をする

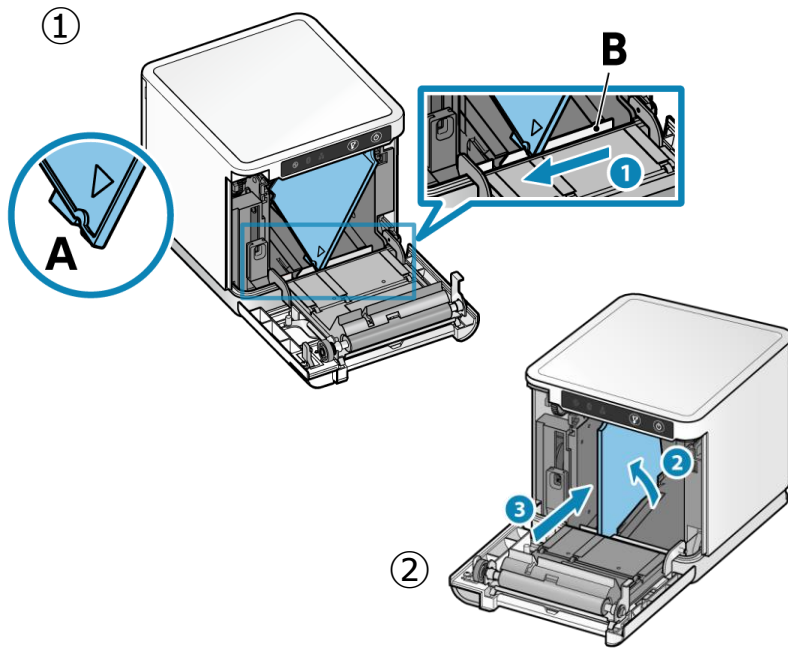

以下は任意で設定できます。

スター精密製プリンターは、80mmプリンターに対して、80mm⇒58mm幅の縮小レイアウトに設定することが可能です。

①まず、ロール紙ガイドを取り付けます。ロール紙ガイドの切り欠き部A（三角マーク）を下にして、右に傾けながら差し込みます。切り欠き部Aを本体のリブBに沿うように乗せ、右方向からスライドさせます。

③スライドしたロール紙ガイドが止まった位置でガイドを垂直に立て、カチッと音がするまで奥へ押し込みます。

③ Star Quick Setup Utility スター精密 設定用アプリ

iOS版

<https://apps.apple.com/jp/app/star-quick-setup-utility/id1549088652>



③スマホから、設定を行います。リアレジを使用する端末以外でも問題ありませんので、お手持ちのスマートフォンから、左記のQRコードまたはURLリンクを通じて【Star Quick Setup Utility】をダウンロードします。

本設定は、プリンター本体の機器へ設定がされます。そのため、リアレジ用端末でなくても、設定は可能です。

Android版

https://play.google.com/store/apps/details?id=com.starmicronics.starquicksetuputility&pcampaignid=web_share



④



フィードボタン

電源ボタン

⑤

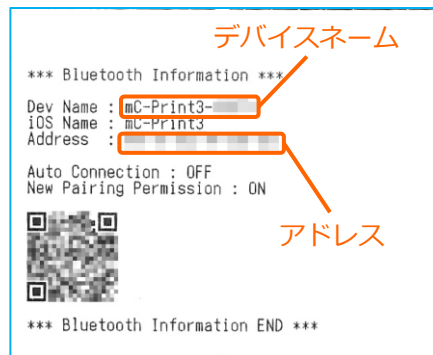

④【フィードボタン】を長押ししながら【電源】を入れます。
※【フィードボタン】は、紙が印刷されるまで長押ししてください。

⑤レシートが3枚印刷されます。
2枚目のレシートにプリンターで割り振られたDev Name（デバイスネーム）とアドレスが表示されます。

※こちらの紙は後ほど利用します。

2. [任意設定] プリンタへ【80mm⇒58mm縮小】設定をする

⑥



⑦



⑧



⑥ iOS端末の【設定】をタップ。

⑦ 【Bluetooth】をタップ。

⑧ 【Bluetooth】のトグルをオン。しばらく待つと、【mC-Print3-xxxx】の表示が出たらタップ。

※⑤で印刷されたDev Name（デバイスネーム）と同じか確認してください。特に複数台のレジを設定する場合、iOS端末とプリンターが目的のペアになっているか Dev Name（デバイスネーム）でご確認下さい。

⑨



⑨ 【mC-Print3】が[接続済み]と表示されます。

ペアリングが完了しました。設定画面を閉じます。

※電源オフ・Bluetoothのオフをした際は、【mC-Print3-xxxx】のペアリングが切断されます。次回からは、この画面で【mC-Print3-xxxx】をタップするだけでペアリングができます。

⑩



⑪



⑫

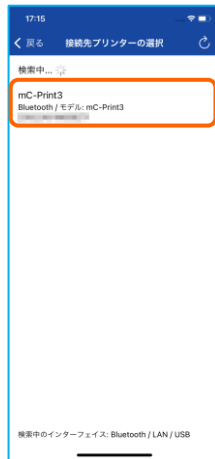

⑩アプリ【Star Quick Setup Utility】を起動させます。

⑪画面上部をタップします。

⑫スター精密製の接続できるプリンターの候補が出ます。接続したいプリンターをタップします。

2. [任意設定] プリンタへ【80mm⇒58mm縮小】設定をする

⑬



⑬Bluetoothペアリングの確認が出来ます。
【はい】を選択してください。

⑭

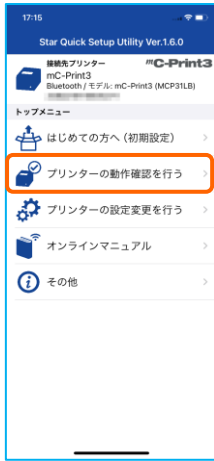

⑭画面⑧が表示されます。
【プリンターの動作確認】を行う
をタップします。

⑮



⑮【プリンターテスト印字】をタップ。
レシートプリンターが接続されているか
確認を行います。印字が確認できたら、
【戻る】をタップして元の画面に戻ります。
※印字がうまくいかない場合は、
本マニュアル②以降を細かく確認してください。

⑯

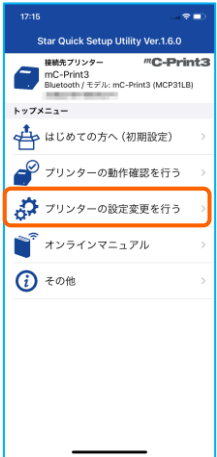

⑯【プリンターの設定変更を行う】
をタップ。

⑰

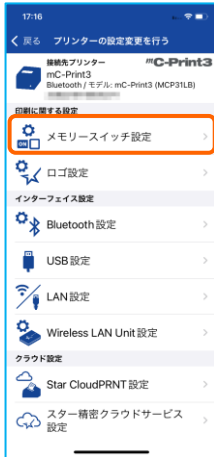

⑰【メモリースイッチ設定】をタップ。

⑱



⑱設定メニューを下にスクロールさせて
【水平方向縮小印刷】をタップします。

選択肢から、
【72mm→印字領域】を選択
【適用する】をタップ。

⑲



⑲【OK】をタップ。
設定が完了し、プリンター本体に設定が
書込みされます。