

紙幣が詰まったときは



重要

以下の操作は、レジ現金の管理責任者の方が行われることを推奨します。

※以下の事項を必ず守ってください。

- ・搬送路に詰まった紙幣は取り除き、再挿入または別管理するなど、定められた運用に従ってください。
- ・取り除いた紙幣の傷みや汚れがひどく、金種の識別ができないような紙幣は再挿入せず、別管理してください。
- ・収納庫に手回しで送ったり、直接収納したりしないでください。
また、カセットへの直接収納もしないでください。在高不確定（E59）の原因となります。

■ カセット部入口で紙幣が詰まったときは E31,E32,E44,E45,E48,E52,E62

1 エラー中に装置内部を引き出すと、カセットが外れます



参照

装置内部の引き出しかたについては、[P.33](#)を参照してください。



注意

カセットの前面が押さえられている場合、ロックが外れないことがあります。
カセットの前面を手などで押さえないでください。



紙幣が詰まったときは

困ったときは！

2 装置よりカセットを抜き取ります

⚠ 注意

カセットを取り扱うときは、十分気をつけてください。

カセットを落とすと、ケガをしたりカセットが破損したりする恐れがあります。



3 詰まった紙幣を取り除きます



注意

紙片など、手で取り除きにくいものは、ピンセットなどを使って取り除いてください。

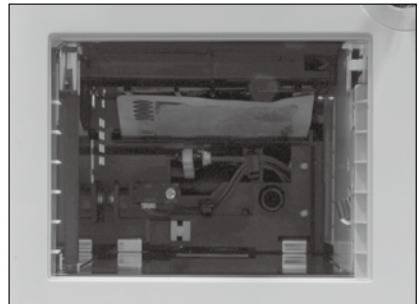

紙幣が詰まったときは

困ったときは！

■ 搬送部で紙幣が詰まったときは
E31,E32,E40,E44,E45,E48,E52,
E57,E62

1 取り外しガイドを外します

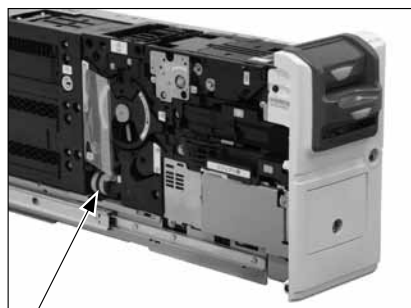

ハンドル

取り外しガイド



2 ハンドルをハンドル取り付け部⑬に取り付けます



3 搬送路扉（搬送開閉レバー）⑦を開きます



紙幣が詰まったときは

困ったときは！

4 ハンドルを左右に回して紙幣を移動させ、搬送路扉（搬送開閉レバー）⑦の開口部より取り除きます

※ 手順 1 ～ 4 でも取り除けないときは・・・
繰り出し部扉（繰り出し開閉レバー）③を開き、ハンドルをハンドル取り付け部⑥に取り付けて左右に回し、紙幣を移動させて、繰り出し部扉（繰り出し開閉レバー）③の開口部より取り除きます



注意

使用したハンドルは必ず元に戻してください。



参照

上記手順で紙幣を取り除けない場合は、異物除去シートを使用し、取り除いてください。詳細は、[P.152](#)を参照してください。

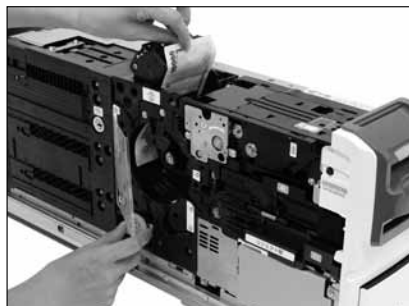

紙幣が詰まったときは

困ったときは！

■ 収納庫で紙幣が詰まったときは
E31,E32,E44,E45,E48,E57,E62

1 取り外しガイドを外します

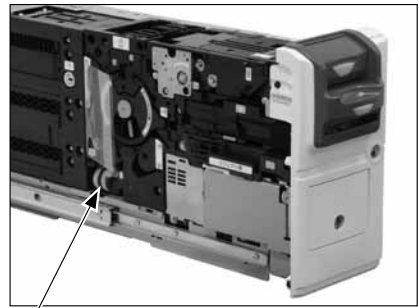

ハンドル

取り外しガイド

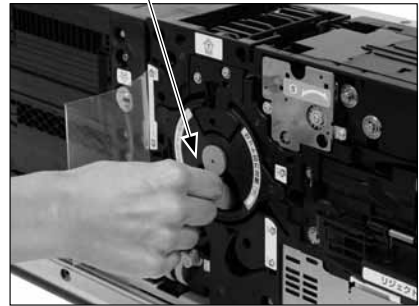

2 ハンドルをハンドル取り付け部⑬に取り付けます



3 搬送路扉（搬送開閉レバー）⑦を開きます



紙幣が詰まったときは

困ったときは！

4 ハンドルを左右に回して紙幣を移動させ、搬送路扉（搬送開閉レバー）⑦の開口部より取り除きます

※ 手順 1 ～ 4 でも取り除けないときは・・・

収納庫扉を開き、ハンドルをハンドル取り付け部⑱に取り付けて右図矢印方向に回し、紙幣を収納庫側に移動させ、取り除きます



重要

抜き取る紙幣は、エラー発生した 1 枚のみを抜き取ってください。複数枚抜き取った場合やエラー発生した紙幣を抜き取らなかった場合は在高不確定発生の原因となります。



注意

使用したハンドルは必ず元に戻してください。



参照

上記手順で紙幣を取り除けない場合は、異物除去シートを使用し、取り除いてください。詳細は、[P.152](#) を参照してください。

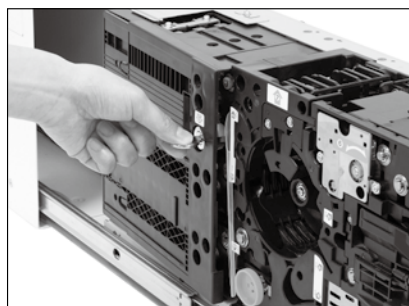
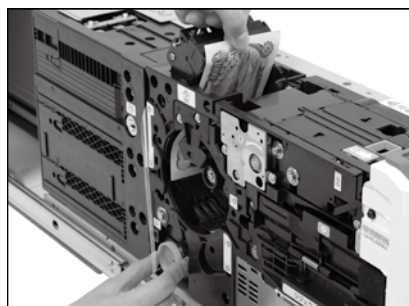

紙幣が詰まったときは

困ったときは！

■ 挿入口で紙幣が詰まったときは
E41

1 ハンドルをハンドル取り付け部⑥に取り付けます



2 繰り出し部扉（繰り出し開閉レバー）
③を開きます



3 ハンドルを左右に回して紙幣を移動させ、繰り出し部扉（繰り出し開閉レバー）
③の開口部より取り除きます



注意

使用したハンドルは必ず元に戻してください。



参照

上記手順で紙幣を取り除けない場合は、異物除去シートを使用し、取り除いてください。詳細は、[P.152](#)を参照してください。

紙片や異物などが取れないときは

「紙幣が詰まったときは」[P.145](#)～[P.151](#)の手順で、紙片や異物などが取り除けないときは、異物除去シートを使用してください。

以下の手順に従って、詰まった紙片などを取り除いてください。

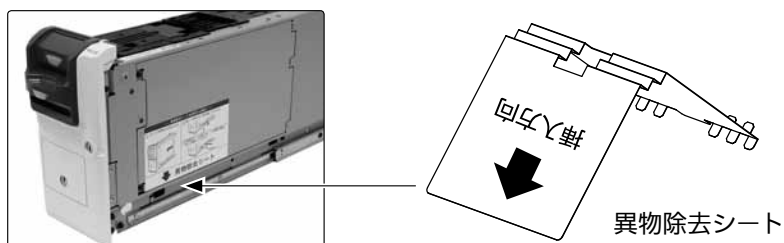

1 装置内部を引き出します



参照

装置内部の引き出しかたについては、[P.33](#)を参照してください。

2 緑シール部を引いて扉を開き、異物除去シートを取り出します



紙片や異物などが取れないときは

困ったときは！

次ページへ ▶▶▶

3 取り外しガイドを外します



4 搬送路扉（搬送開閉レバー）⑦の開口部より、異物除去シートを挿入します

 **注意** 異物除去シートは、矢印の方向に挿入してください。

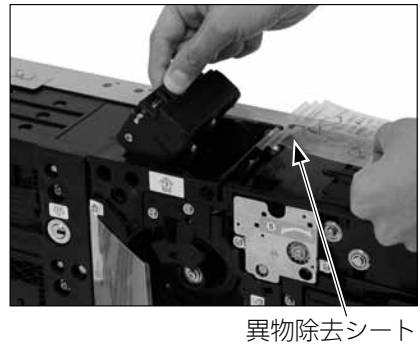

5 ハンドルをハンドル取り付け部⑬に取り付けます



紙片や異物などが取れないときは

困ったときは！

6 ハンドルを回して、紙片や異物などのある位置まで異物除去シートを移動させます



注意

使用したハンドルは必ず元に戻してください。

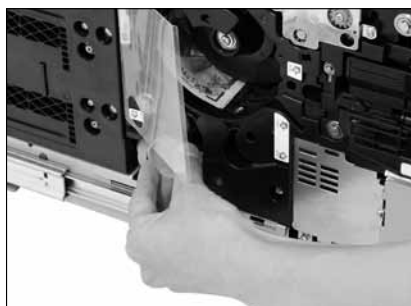

7 異物除去シートにより押し出された紙片や異物などを、搬送路扉（搬送開閉レバー）⑦の開口部より取り除きます



注意

- 使用した異物除去シートは必ず元に戻してください。
- 異物除去シートにより押し出せない紙片や異物などは付属のピンセットを使用して取り除いてください。



紙片や異物などが取れないときは

困ったときは！

詰まった紙幣の取り扱いについて

計数中に紙幣詰まりが発生した場合は、詰まっている位置により取り扱いが異なります。在高不確定発生（エラー E59）を防ぐために、搬送路の紙幣を以下の要領で取り扱ってください。

■搬送路に紙幣がないとき

下図.....線に紙幣の全体があるものは取り除かないでください。在高不確定の原因となります。

■搬送路に紙幣があるとき

紙幣の一部でも下図——線に掛かっている場合は、取り除いてください。



取り除いた紙幣は、再挿入または別管理するなど、定められた運用に従ってください。取り除いた紙幣の傷みや汚れがひどく、金種の識別ができないような紙幣の場合は、再挿入せず、別管理してください。

取り除く場所：

取り除かない場所：

紙幣の位置：

詰まった紙幣の取り扱いについて

困ったときは！

搬送路・収納庫通過検知センサー [PSB4] [PSB5] [PSB6] 部、紙幣の位置 (①・②) により、取り扱いが異なります。
※端折れや集積不良の場合は正しく収納し直してください。

①ここに紙幣があるときは、取り除きません。

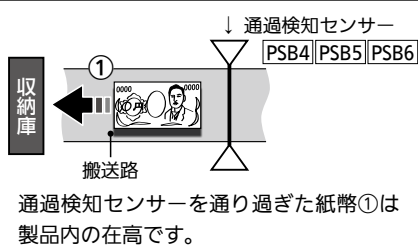

②ここに紙幣があるときは、取り除きます。

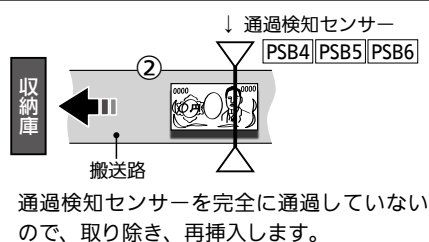

③ここに紙幣があるときは、取り除きます。搬送路の紙幣は、取り除きます。

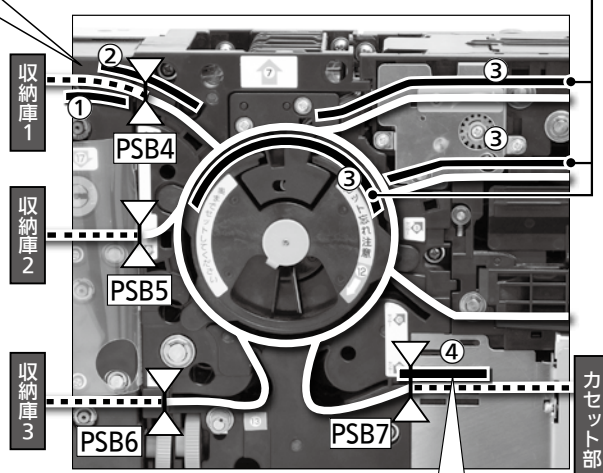

④ここに紙幣があるときは、取り除きます。

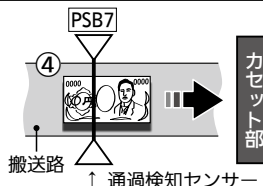

搬送路・カセット部通過検知センサー [PSB7] を紙幣の一部でも通過させた紙幣④は取り除き、再挿入します。

収納庫出口付近の硬貨の取り除きかた

付属のピンセットと金属ヘラを使用し以下の手順に従って、収納庫出口付近の硬貨を取り除いてください。

1 装置内部を引き出します



参照

装置内部の引き出しかたについては、[P.33](#)を参照してください。

2 取手⑳を開きます

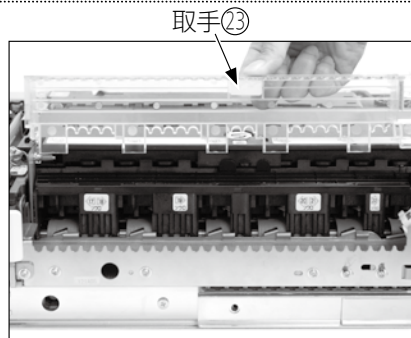

3 詰まった硬貨は付属の金属ヘラで収納庫へ押し込みます

 注意

金属ヘラの短手を使用して収納庫へ押し込まないでください。

出金繰り出し部を破損させる可能性があります。

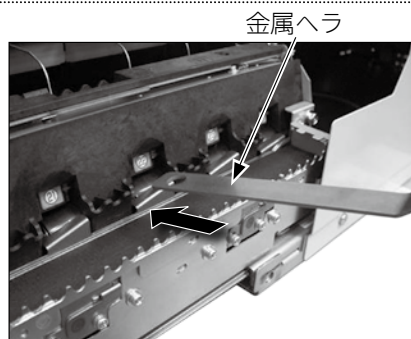

収納庫出口付近の硬貨の取り除きかた

困ったときは！

次ページへ 

4 押し込むことができない場合は付属のピンセットを使い取り除きます



5 装置内部を閉じます



参照

装置内部の閉じかたについては、[P.34](#)を参照してください。

RT-380 で E43 エラーが発生したときは

RT-380 で E43 エラーが発生し、清掃指示があったときは、エラー解除ガイダンス表示に従って、清掃をしてください。



清掃道具は、RT-380 の付属品箱に収納されています。

