



取扱説明書

富士硬貨・紙幣つり銭機 ECS-07

CSC70 (硬貨つり銭機)

CSB70 (紙幣つり銭機)



ご使用の前に、この取扱説明書をよくお読みの上、正しくお使いください。

## はじめに

この度は、富士硬貨・紙幣つり銭機ECS-07をお買い上げいただきまして誠にありがとうございました。

この取扱説明書をよくお読みいただき、内容を十分に理解してから本製品を使用してください。

取扱いを誤ると傷害および故障が発生する恐れがあります。

本製品は、POS 端末またはレジスターと連動し、国内流通貨幣を入出金する目的で設計されています。

これ以外の目的に無断で使用しないでください。

本製品を無断で改造および輸出することは固く禁止致します。

無断で改造・輸出したことにより生じた事故・損害については当社は一切責任を負いません。

本製品の仕様は製品改良のため予告なく変更することがあります。

記載内容は設定により、異なる場合がありますため、記載通りの動作をしない場合は、お買上先に連絡をお願いします。

### 注意



この装置は、情報処理装置等電波障害自主規制協議会（VCCI）の基準に基づくクラス A 情報技術装置です。この装置を家庭環境で使用すると電波妨害を引き起こすことがあります。この場合には使用者が適切な対策を講ずるよう要求されることがあります。

ご使用の前に、この取扱説明書をよくお読みの上、正しくお使いください。

この取扱説明書には、安全に関する重大な内容が記載されていますので、必ず守ってください。表示と意味は次のようになっています。

(1) 警告表示と意味

誤った取扱いをしたときに生じる危害や損害の程度について、次の警告表示で説明しています。

警告表示	意 味
 <b>警告</b>	取扱いを誤った場合に、危険な状況が起こりえて、死亡又は重傷を受ける可能性が想定される場合
 <b>注意</b>	取扱いを誤った場合に、危険な状況が起こりえて、中程度の損害や軽傷を受ける可能性が想定される場合及び物的損害のみの発生が想定される場合

(2) 図記号と意味

守っていただく内容について、次の図記号で説明しています。

図 記 号	意 味	図 記 号	意 味
	このような絵表示は、してはいけない「禁止」内容です。		分解禁止
			接触禁止
	このような絵表示は、必ず実行していただく「強制」内容です。		電源プラグを抜く
	このような絵表示は、気をつけていただく「注意」内容です。		破裂注意
			指をはさまないように注意

お読みになった後は、お使いになる方がいつでも見られる所に必ず保管してください。

ご使用の前に、この取扱説明書をよくお読みの上、正しくお使いください。

# もくじ

ページ

はじめに	1
1. 安全上のご注意	5
2. 使用上のご注意	9
3. 付属品	11
3.1 硬貨つり銭機	11
3.2 紙幣つり銭機	11
4. 各部の名称とはたらき	12
4.1 外観	12
4.2 硬貨つり銭機内部ユニット	13
4.3 紙幣つり銭機内部ユニット	14
4.4 操作パネル	15
4.5 操作用スイッチ	16
5. 運搬のしかた	17
6. 設置のしかた	18
6.1 設置場所の確保	18
6.2 設置方法	20
7. 各部の開閉のしかた	22
7.1 硬貨内部ユニット	22
7.2 硬貨投入検銭部	23
7.3 硬貨一時保留庫	25
7.4 硬貨振分搬送部	26
7.5 硬貨収納庫	27
7.6 硬貨出金搬送部	28
7.7 紙幣内部ユニット	29
7.8 紙幣搬送部	30
7.9 紙幣入金鑑別部	32
7.10 紙幣投入・出金部	33
7.11 紙幣回収庫	34
7.12 紙幣精査庫，収納庫	36
8. 操作のしかた	37
8.1 電源の投入と切断	38
8.2 操作表示部の使い方	39
8.3 収納状態の表示	40
8.4 つり銭の補充	41
8.5 受取金の収納	44

ご使用の前に、この取扱説明書をよくお読みの上、正しくお使いください。

8.6	つり銭の払出し	45
8.7	在高の確認	46
8.8	収納貨幣の回収	49
8.9	精査	68
8.10	動作履歴の確認方法	70
9.	設定	71
9.1	機器設定	71
9.2	RAS モードでの設定	73
10.	U S B メモリの使用方法	78
10.1	USB メモリの使い方	78
10.2	動作履歴の収集	79
11.	清掃方法	80
11.1	硬貨つり銭機の清掃	81
11.2	紙幣つり銭機の清掃	86
12.	こんなときには	89
12.1	故障かな?と思ったら	89
12.2	トラブルシューティング	89
12.3	エラー解除手順	94
12.4	エラーコード一覧	97
12.5	硬貨の詰まり解除方法	111
12.6	紙幣の詰まり解除方法	117
12.7	ヒューズの交換方法	123
13.	故障時の処置	124
13.1	保証とアフターサービス	124
13.2	修理を依頼される時は	124
14.	仕 様	125
14.1	硬貨つり銭機の仕様	125
14.2	紙幣つり銭機の仕様	125
15.	廃棄について	126
16.	製造年月	127

ご使用の前に、この取扱説明書をよくお読みの上、正しくお使いください。

## 1. 安全上のご注意



### 警告

#### 屋外で使用しない



禁止



本製品は屋内用に設計されています。  
屋外での使用は、電気的な安全を損ない、事故発生の恐れがあります。

#### 設置はご自分でしない



禁止

設置はお買い上げ先に依頼してください。  
不完全な設置は、転倒事故・感電・火災の恐れがあります。

#### 分解・改造しない



分解禁止

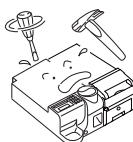

分解・改造はしないでください。  
事故発生の恐れがあります。

#### 修理はご自分でしない



禁止



修理はお買い上げ先に依頼してください。  
修理に不備があると、感電・火災の恐れがあります。

#### 濡れた手で電源プラグを抜き差ししない



禁止

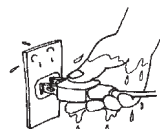

濡れた手で電源プラグを抜き差ししないでください。  
感電の恐れがあります。

#### 電源プラグは確実に差し込む



電源プラグはほこりが付いていないか確認し、がたつきがないように根元まで確実に差し込んでください。  
ほこりが付着したり、接続が不完全な場合は、感電・火災の恐れがあります。

#### 電源コードを引っばってプラグを抜かない



禁止



必ずプラグを持って抜いてください。  
断線して、発熱発火の恐れがあります。

#### 電源コードを破損したり加工しない



禁止



重いものを乗せたり、加工しないでください。  
破損して、感電や火災の恐れがあります。

ご使用の前に、この取扱説明書をよくお読みの上、正しくお使いください。



## 警告

### 近くで可燃物を扱わない



破裂注意



シンナーなどの可燃物や可燃性ガス（エアースターを含む）、揮発性の高い物を近くで使用しないでください。爆発や火災の恐れがあります。

### 緊急時は電源プラグを抜く



電源プラグを抜く



万が一、こげ臭いなどの異常時は、電源スイッチをOFFにしたあと電源プラグを抜き、お買い上げ先に連絡してください。異常のまま使用していると感電・火災の恐れがあります。

### 水に浸かった電気部品は使用しない



禁止

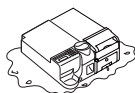

災害などで製品が水に浸った場合は、電気部品と配線の交換を依頼してください。交換しないと感電・火災の恐れがあります。

### 転倒防止をする



設置者は必ず、転倒防止をしてください。内部ユニットを引き出した時に、前倒・落下の恐れがあります。



### 廃棄は専門業者に依頼する



リチウム電池を内蔵していますので、廃棄は専門業者に依頼してください。屋外での放置は、環境汚染や事故発生の恐れがあります。

### 正面パネルに手を掛けて運搬しない



禁止



運搬者は正面パネルに手を掛けて運搬しないでください。落下や故障・破損の恐れがあります。

### 装置によりかからない



禁止



内部ユニットを引き出した状態で、内部ユニットに荷重を加えないでください。前倒・落下の恐れや、内部ユニットの変形による機能低下の可能性がります。

### 部品交換する時は電源プラグを抜く



電源プラグを抜く



部品交換する時は、必ず電源プラグを抜いてから行ってください。感電の恐れがあります。



ご使用の前に、この取扱説明書をよくお読みの上、正しくお使いください。



## 注意

### 屋外で使用しない



禁止

- ・直射日光が当たる場所
- ・温度が 40 より高くなる場所
- ・温度が 0 より低くなる場所
- ・湿度が急激に変化する場所
- ・湿度が 85%より高くなる場所
- ・湿度が 20%より低くなる場所



- ・換気の悪い場所
- ・ほこりの多い場所
- ・強い電磁界を発生する装置の近く

条件外での使用は、製品寿命を短くし、電気的な安全を損なう恐れがあります。

### 3 極コンセントを使用する



アース端子付の 3 極コンセントを使用してください。3 極から 2 極への変換アダプタのご使用は電気的安全を損なう恐れがあります。

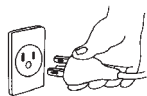

### 専用コンセントを使用する



単相 100 V 2 A 以上の専用コンセントを使用してください。延長コードの使用やタコ足配線は、発熱発火の原因となります。

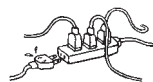

### 電源スイッチが ON のまま電源プラグを差し込まない



禁止

電源スイッチが OFF になっていることを確認してから、電源プラグをコンセントへ差し込んでください。投入口が動き、物が引き込まれる恐れがあります。



### 結露した状態で電源を入れない



禁止

寒い所から急に温かい所へ持ち込んだりすると、結露が生じます。しばらく放置して、結露がなくなってから電源を入れてください。結露したままのご使用は故障の原因になります。



### 長時間使用しない場合は電源プラグを抜く



電源プラグを抜く

長時間ご使用にならない場合は、電源プラグをコンセントから抜いてください。

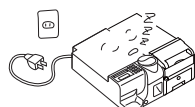

### 本体と正面パネルの間に指を入れない



指に注意

内部ユニットを閉じる時に本体と正面パネルの間に指を入れないでください。指をはさむ恐れがあります。



ご使用の前に、この取扱説明書をよくお読みの上、正しくお使いください。

## 注意

手袋や包帯等をした手で貨幣を投入しない



禁止



手袋や包帯等をした手で、貨幣を投入しないでください。巻き込まれてけがをする恐れがあります。

投入口のベルトやリバーローラにさわらない



接触禁止



電源が入っている時に、投入口のベルトやリバーローラにさわらないでください。ベルトが動きだし、けがをする恐れがあります。

電源スイッチがONのままで清掃しない

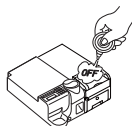

清掃をする時は、電源スイッチをOFFにしてから行ってください。ベルトが動きだし、けがをする恐れがあります。

出金口に手を入れない



禁止



出金口に手を入れないでください。けがをする恐れがあります。

### 【お願い】

PL 銘板が汚れていたり傷が付いて見えない場合は、保守員に連絡して交換を依頼してください。

ご使用の前に、この取扱説明書をよくお読みの上、正しくお使いください。

## 2. 使用上のご注意

### 全体

装置の上に重いものを直接乗せると本体カバーが変形し、内部ユニットを引き出せなくなる恐れがあります。

緊急時を除いて、動作中に電源を切らないでください。  
詰まりや在高が不正確になる原因となります。

つり銭の補充は、必ず貨幣投入口から機械補充してください。  
直接収納部へ入れないでください。  
在高が合わなくなります。

貨幣回収は、故障時を除いて、スイッチ操作により機械回収してください。  
直接収納部から抜き取らないでください。  
在高が合わなくなります。

### 硬貨つり銭機

硬貨投入口へ一度に 51 枚以上の硬貨を入れないでください。  
詰まりや、硬貨紛失の原因になります。

包装硬貨で装置をたたくと正面パネル等が破損する恐れがあります。

包装硬貨は包装を取り除いてから硬貨投入口へ入れてください。  
包装硬貨は取り込めません。

現行の国内発行 6 金種ではない硬貨（記念硬貨を含む）と古い 5 円貨（特に昭和 24 年～ 27 年製は直径が少し大きい）は投入しないでください。  
詰まり・誤選別の原因になります。

変形・破損・摩耗した硬貨，水などで濡れた硬貨，粘着物がついた硬貨や硬貨でない異物（特にクリップ，ホッチキス針，虫ピン，紙片）は絶対に投入しないでください。

詰まり・誤選別・故障の原因になります。



変形



破損・磨耗



濡れ



粘着

回収硬貨は一時停止前に出金口より取り出さないでください。  
硬貨の飛び出しやエラー発生の原因になります。

ご使用の前に、この取扱説明書をよくお読みの上、正しくお使いください。

## 紙幣つり銭機

紙幣投入口への投入枚数は、投入口に無理なく挿入できる枚数を目安としてください。(新札で25枚相当)





現行の国内発行4金種ではない紙幣(昭和59年以前の紙幣や商品券、図書券などの金券)は投入しないでください。

詰まり・誤選別の原因になります。

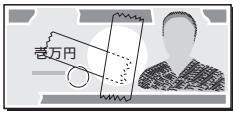

回収庫の開閉は、電源が入っている状態で行ってください。また、その際には必ず紙幣を抜き取ってください。在高が合わなくなります。

CSB70は単品では動作しません。必ずCSC70と一緒にお使いください。

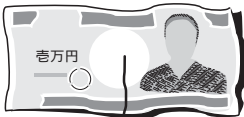
次のような紙幣は、取込み不能や紙幣詰りの原因になりますので、この装置には、入れないでください。

<ul style="list-style-type: none"><li>・ 腰の弱いはれよれのもの</li></ul> 	<ul style="list-style-type: none"><li>・ セロテープなどの異物がついているもの</li></ul> 	<ul style="list-style-type: none"><li>・ 破れたり穴のあいているもの</li></ul> 
<ul style="list-style-type: none"><li>・ インクなどの汚れがついているもの</li></ul> 	<ul style="list-style-type: none"><li>・ 濡れたりしめっているもの</li></ul> 	<ul style="list-style-type: none"><li>・ 切れ目のあるもの</li></ul> 

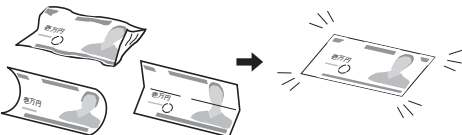
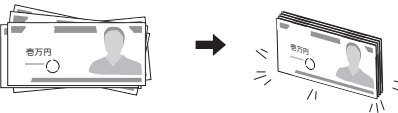
トラブルを未然に防止するため、投入口に紙幣を入れるときは、次のことをお願いします。

<ul style="list-style-type: none"><li>・ 紙幣のしわ カール 折れ 隅折れなどを伸ばしてください。</li></ul> 	<ul style="list-style-type: none"><li>・ 紙幣を揃えてください。</li></ul> 
<ul style="list-style-type: none"><li>・ 新札の場合は良くさき 紙幣の密着をなくしてください。</li></ul> 	<ul style="list-style-type: none"><li>・ クリップ 輪ゴムなどの異物を取り除いてください。硬貨を混入しないでください。</li></ul> 

ご使用前に、この取扱説明書をよくお読みの上、正しくお使いください。

## 3. 付属品

次に示す付属品が全部あるか確認してください。

もし、不足の物があるときは、ただちにお買い上げ先に連絡してください。

### 3.1 硬貨つり銭機



FC ベビー綿棒  
(25 本入り / 1 個)

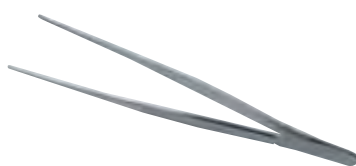

ピンセット  
(1 本)



プロアブラシM  
(1 個)



電源コード  
(1 本)



ユニット鍵 (青色)  
(1 組)

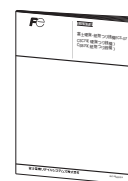

取扱説明書 (本書)  
(1 冊)

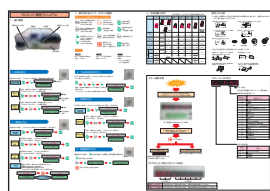

簡易マニュアル  
(1 冊)

### 3.2 紙幣つり銭機



硬貨 - 紙幣間電源ケーブル  
(1 本)



硬貨 - 紙幣間通信ケーブル  
(1 本)



紙幣回収庫扉鍵 (黄色)  
(1 組)

ご使用の前に、この取扱説明書をよくお読みの上、正しくお使いください。

## 4. 各部の名称とはたらき

### 4.1 外観

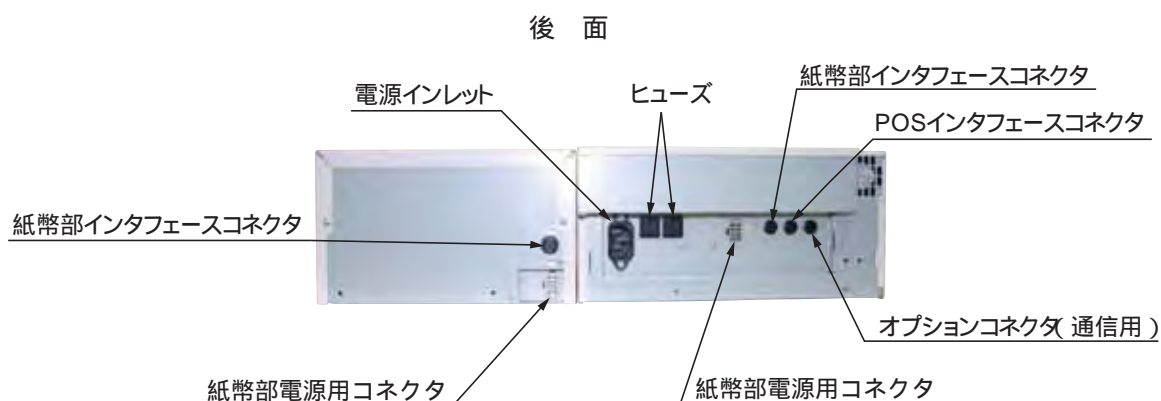
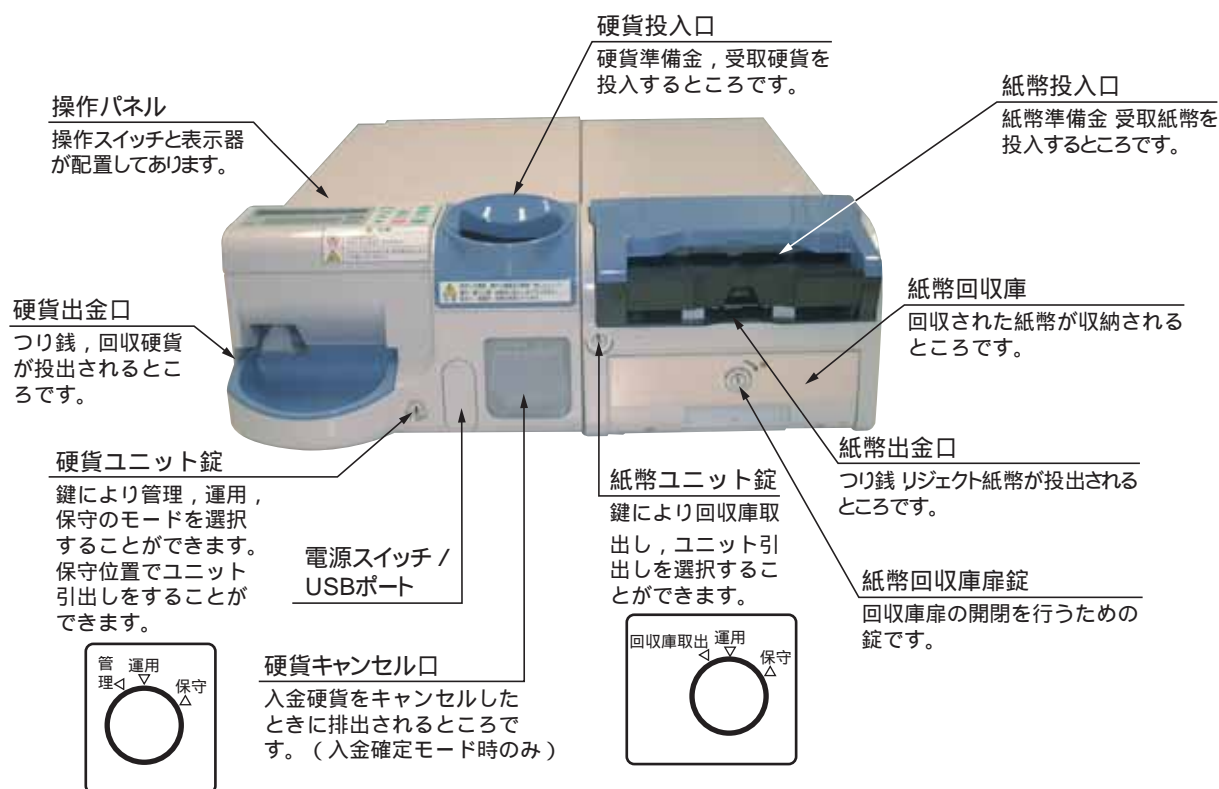

ご使用前に、この取扱説明書をよくお読みの上、正しくお使いください。

## 4.2 硬貨つり銭機内部ユニット

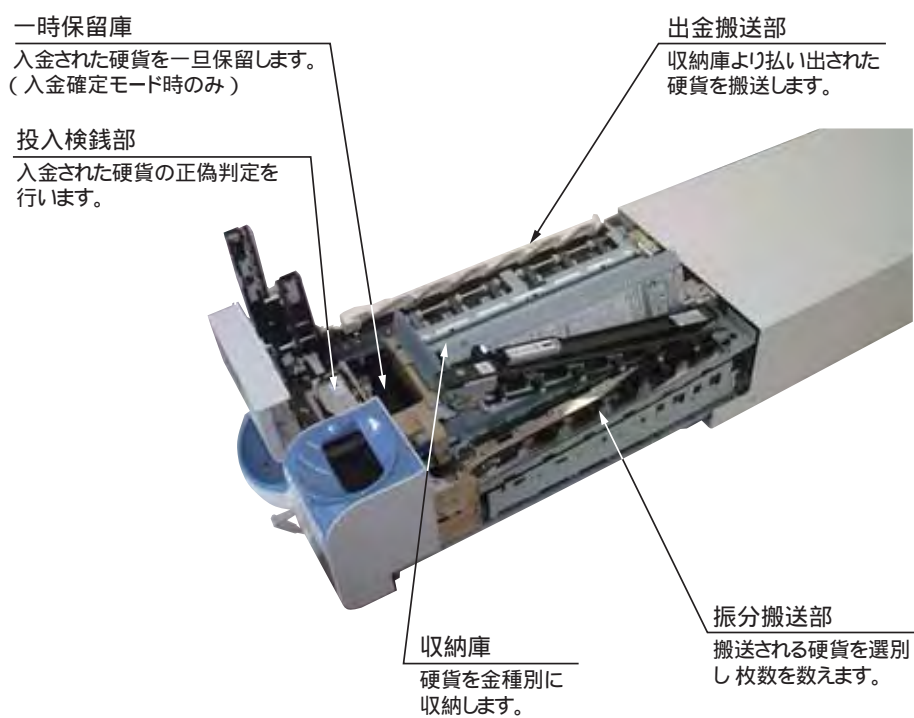

ご使用前に、この取扱説明書をよくお読みの上、正しくお使いください。

## 4.3 紙幣つり銭機内部ユニット

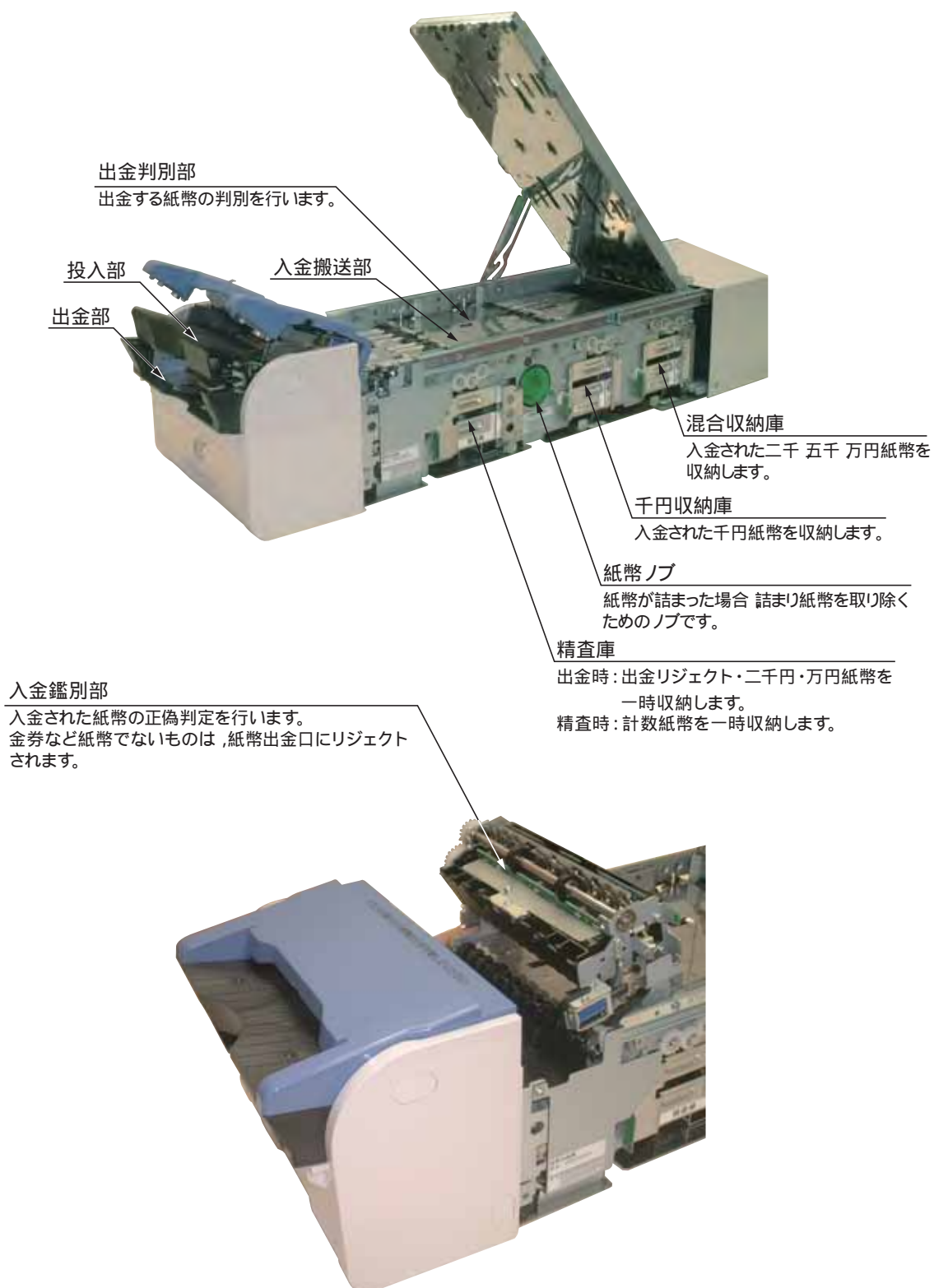



ご使用の前に、この取扱説明書をよくお読みの上、正しくお使いください。

## 4.4 操作パネル

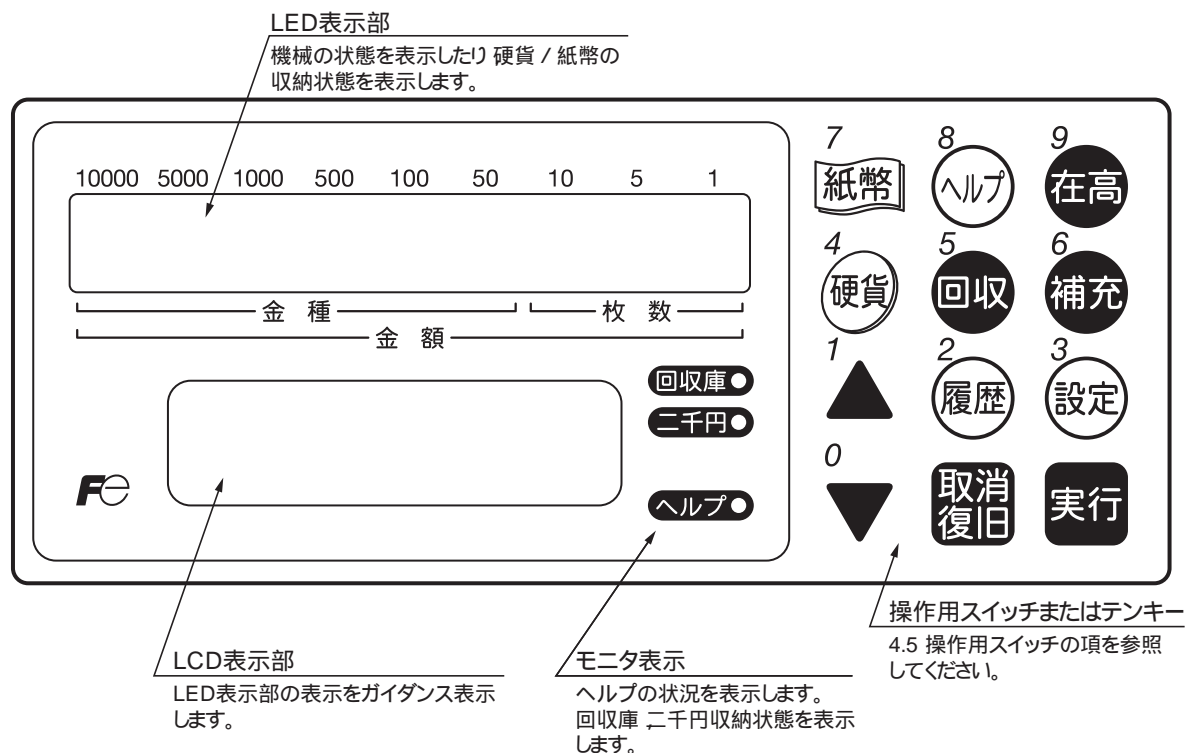

 詳細は「8.2 操作表示部の使い方」(P.39)を参照してください。

ご使用の前に、この取扱説明書をよくお読みの上、正しくお使いください。

## 4.5 操作用スイッチ

7

紙幣

: 紙幣スイッチ  
各操作を行うとき紙幣の項目へスキップさせるときに使用します。

8

ヘルプ

: ヘルプスイッチ  
アラーム内容とメッセージを表示させるときに使用します。  
ヘルプランプ点滅時。

9

在高

: 在高スイッチ  
硬貨 / 紙幣の在高および精査を行う場合に使用します。

4

硬貨

: 硬貨スイッチ  
各操作を行うとき硬貨の項目へスキップさせるときに使用します。

5

回収

: 回収スイッチ  
収納されている硬貨 / 紙幣を回収するとき使用します。

6

補充

: 補充スイッチ  
(入金確定モード)  
貨幣の補充に使用します。

1

▲

: 上スクロールスイッチ  
操作項目を選択するとき使用します。

2

履歴

: 履歴スイッチ  
入出金、動作履歴を参照するとき使用します。

3

設定

: 設定スイッチ  
回収時に枚数指定を行う場合に使用します。  
ブザー、音量等を設定する場合に使用します。

0

▼

: 下スクロールスイッチ  
操作項目を選択するとき使用します。

取消  
復旧

: 取消復旧スイッチ  
エラー解除のときなどに使用します。

実行

: 実行スイッチ  
機能を実行するときに使用します。

ご使用前に、この取扱説明書をよくお読みの上、正しくお使いください。

## 5. 運搬のしかた



本製品の重さは約 20kg です。  
正面パネルに手を掛けて運搬しないでください。  
故障・破損によるけがの恐れがあります。

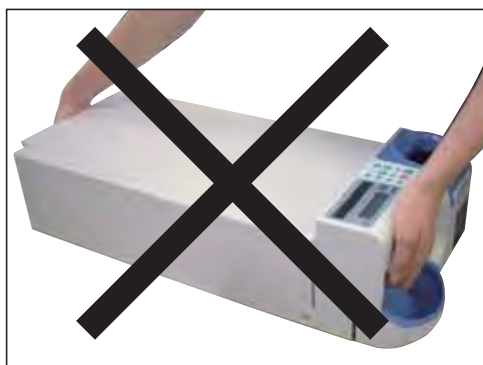

硬貨つり銭機  
の正しい  
運搬方法

- **1** 内部ユニットが本体にロックされていることを確認してください。
- **2** 運搬中に内部ユニットがスライドしないように、ユニット鍵を運用の位置にし、抜いてください。
- 
- 
- 
- 
- 
- 
- 
- 
- 



紙幣つり銭機  
の正しい  
運搬方法

- **1** 内部ユニットが本体にロックされていることを確認してください。
- **2** 運搬中に内部ユニットがスライドしないように、ユニット鍵を抜いてください。
- 
- 
- 
- 
- 
- 
- 
- 
- 



この処理はサービスマンの方が行ってください。

ご使用前に、この取扱説明書をよくお読みの上、正しくお使いください。

## 6. 設置のしかた

### 6.1 設置場所の確保



**注意**

本製品を設置する時は、内部ユニットの開閉と放熱のために、次に示すスペースを確保してください。  
放熱が悪いと故障の原因になります。

平面図

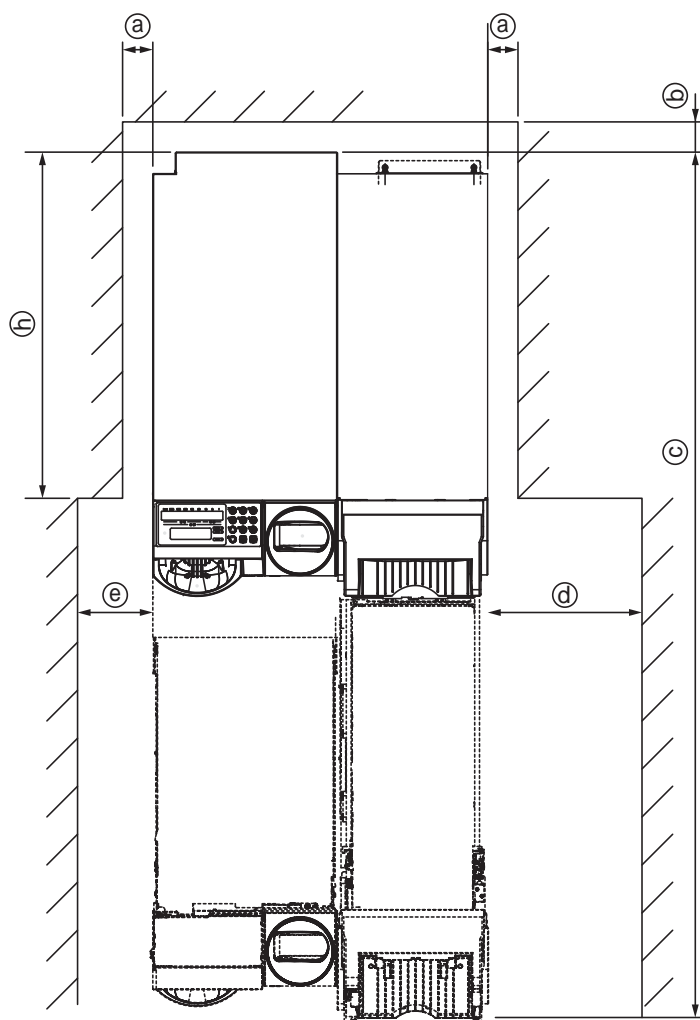

右側面図

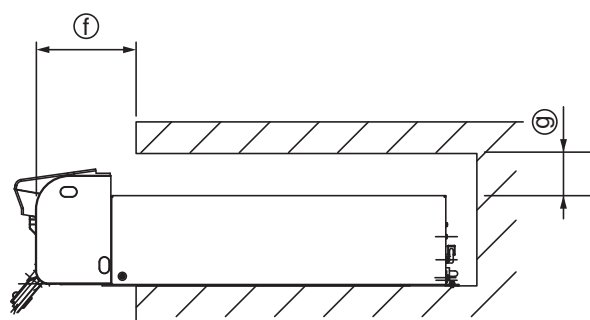

- (a) = 10mm以上
- (b) = 20mm以上
- (c) = 1110mm以上
- (d) = 240mm以上
- (e) = 70mm以上
- (f) = 110mm以上
- (g) = 10mm以上
- (h) = 510mm以上

この処理はサービスマンの方が行ってください。

ご使用前に、この取扱説明書をよくお読みの上、正しくお使いください。

硬貨つり銭機単独の場合は以下のスペースを確保してください。

平面図

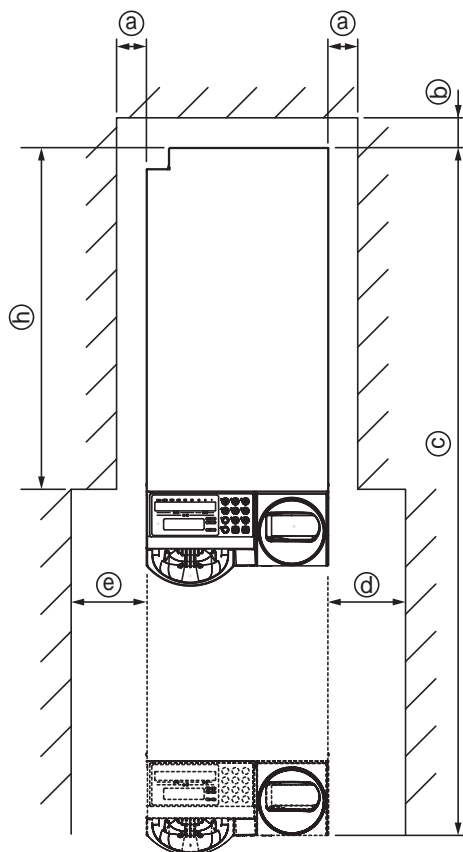

右側面図

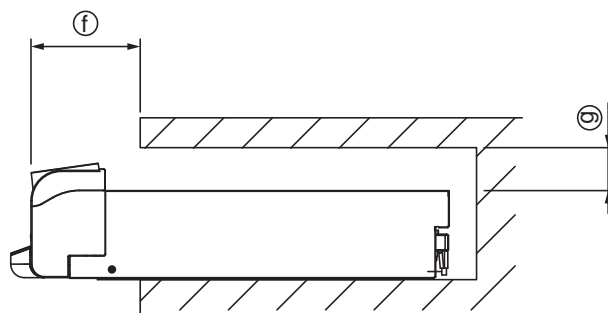

- (a) = 10mm以上
- (b) = 20mm以上
- (c) = 1050mm以上
- (d) = 20mm以上
- (e) = 70mm以上
- (f) = 110mm以上
- (g) = 10mm以上
- (h) = 510mm以上

この処理はサービスマンの方が行ってください。

ご使用前に、この取扱説明書をよくお読みの上、正しくお使いください。

## 6.2 設置方法

### 警告



必ず固定金具を使用して、本機を固定してください。  
本機を固定しないと、内部ユニットを引き出した時に、前倒・落下の恐れがあります。  
固定金具は設置前に準備してください。

### 設置台の準備

- 設置台は次の条件を満たすものを使用してください。
- 490mm 以上（幅）× 600mm+ 固定金具（奥行）× 2.1mm 以上（板厚）の水平な面で下図寸法に固定金具を固定できるもの。

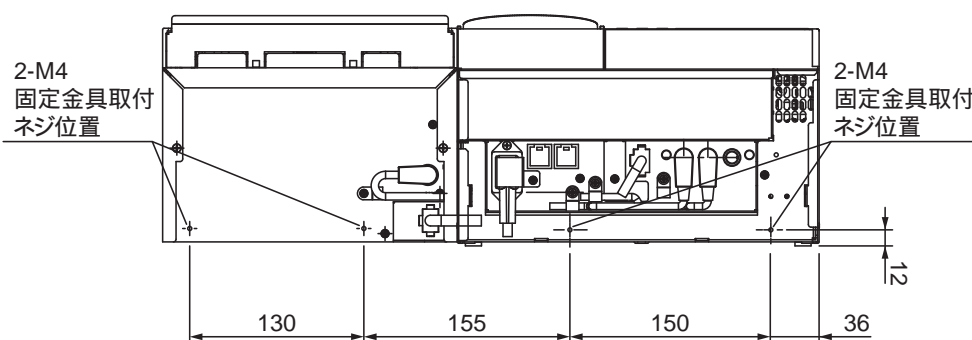

- 内部ユニットを引き出しても設置台又は本体が前のめりにならないこと。
- 設置台がキャスター付の場合はストッパ又はレベルアジャスターで、固定できるもの。
- 水平面からの傾きが1度以内のもの（前後，左右）。

この処理はサービスマンの方が行ってください。

ご使用前に、この取扱説明書をよくお読みの上、正しくお使いください。

## 設置方法

● 1 固定金具を、4カ所にそれぞれ取り付けてください。  
● 使用できる取付ねじは M4 × 5 ~ M4 × 8 です。

● 2 固定金具を設置台に固定してください。

● 3 各ケーブルを下記のように接続してください。

● 電源コードを電源インレットに接続してください。

● 硬貨 - 紙幣間電源ケーブルを紙幣部と硬貨部の紙幣部電源用コネクタに接続してください。

● 硬貨 - 紙幣間通信ケーブルを紙幣部と硬貨部の紙幣部インタフェースコネクタに接続してください。

● POS からのケーブルを POS インタフェースコネクタに接続してください。

● 4 電源コードをコンセントに接続してください。

● 注) 紙幣部電源用コネクタ挿入は、カチッと音がするまで挿入してください。

● また、コネクタの取り外しは、矢印部分を押しながらコネクタを引き抜いてください。

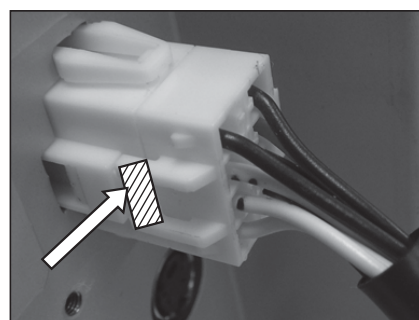
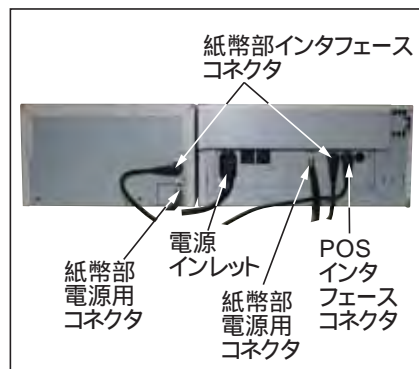
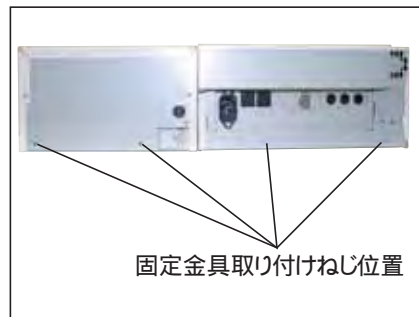

この処理はサービスマンの方が行ってください。

ご使用の前に、この取扱説明書をよくお読みの上、正しくお使いください。

## 7. 各部の開閉のしかた

### 7.1 硬貨内部ユニット

#### 注意

内部ユニットを開けるときは、本体が固定されている状態で行ってください。  
固定されていないと、前倒・落下の恐れがあります。

#### 警告

内部ユニットを閉じる時に、本体と正面パネルの間に指を入れないでください。  
指をはさむ恐れがあります。



指に注意



#### 内部ユニット の開け方

- 
- **1** ユニット鍵を 保守 の位置にしてください。
- 
- 
- 
- 
- 
- 



- 
- **2** 正面パネルの両側を持ってゆっくり引き出してください。
- 
- 
- 
- 
- 
- 



#### 内部ユニット の閉じ方

- 
- **1** 正面パネルを、ゆっくりと押し込んでください。
- 
- 
- 
- 
- 
- 

- 
- **2** ユニット鍵を 運用 の位置にしてください。
- 
- 
- 
- 
- 
-



ご使用前に、この取扱説明書をよくお読みの上、正しくお使いください。

## 7.2 硬貨投入検銭部

### 注意

投入検銭部をしっかりと閉じないと、硬貨の詰まりの原因になります。

#### 投入検銭部の開け方

- 1 内部ユニットを開けてください。
- 2 操作パネルを手前に開いてください。
- 3 投入検銭部のロックレバーをスライドさせて、投入検銭部の搬送部をゆっくり持ち上げてください。
- 4 検銭部「 」をスライドさせて開いてください。

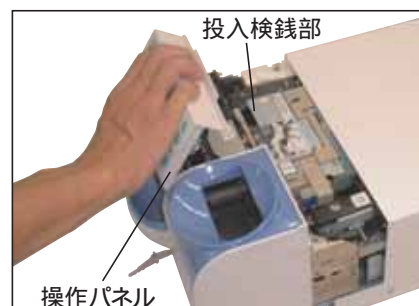

ご使用の前に、この取扱説明書をよくお読みの上、正しくお使いください。

## 投入検銭部の閉じ方

- 1 検銭部「 」をおろし、「パチン」というまで押し込んでください。
- 2 投入検銭部をゆっくりおろし、「パチン」というまで押し込んでください。
- 3 操作パネルを閉じてください。
- 4 内部ユニットを閉じてください。



ご使用前に、この取扱説明書をよくお読みの上、正しくお使いください。

## 7.3 硬貨一時保留庫

### 一時保留庫 の開け方

- 1 内部ユニットを開けてください。
- 2 一時保留庫「 」のカバーを開いてください。



### 一時保留庫 の閉じ方

- 1 一時保留庫「 」のカバーをゆっくり閉じてください。
- 2 内部ユニットを閉じてください。

ご使用前に、この取扱説明書をよくお読みの上、正しくお使いください。

## 7.4 硬貨振分搬送部

### 注意

振分搬送部をしっかりと閉じないと、硬貨の詰まりや、誤振分けの原因になります。  
振分搬送部を開いた状態で手を離すと、振分搬送部が倒れてきますので注意してください。



### 振分搬送部の開け方

- 1 内部ユニットを開けてください。
- 2 ロックレバーを前方にスライドさせて、振分搬送部「 」をゆっくり持ち上げてください。

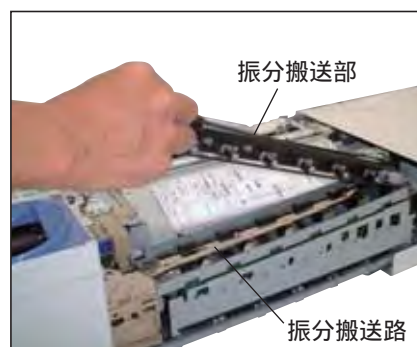

### 振分搬送部の閉じ方

- 1 ゆっくりおろしてください。
- 2 振分搬送部「 」を「パチン」というまで押し込んでください。
- 3 内部ユニットを閉じてください。



ご使用の前に、この取扱説明書をよくお読みの上、正しくお使いください。

## 7.5 硬貨収納庫

### 収納庫 の開け方

● 1 内部ユニットを開けてください。

● 2 収納庫カバーを開いてください。

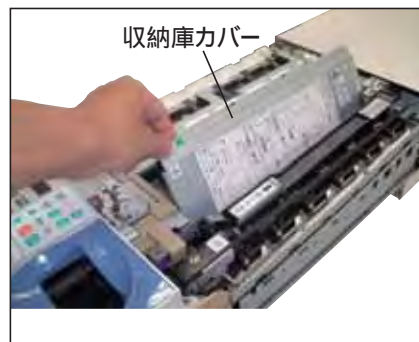

● 3 収納庫「 」は、手前から1円  
収納庫、50円収納庫、5円収納  
庫、100円収納庫、10円収納庫、  
500円収納庫となっています。

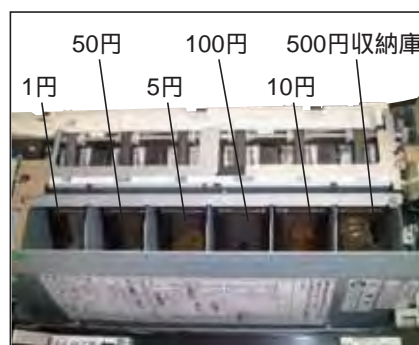

### 収納庫 の閉じ方

● 1 収納庫カバーをゆっくり閉じてく  
ださい。

● 2 内部ユニットを閉じてください。

ご使用の前に、この取扱説明書をよくお読みの上、正しくお使いください。

## 7.6 硬貨出金搬送部

### 出金搬送部の開け方

● 1 内部ユニットを開けてください。



● 2 出金搬送部「 」を左側に開けてください。



### 出金搬送部の閉じ方

● 1 出金搬送部「 」をゆっくり閉じてください。

● 2 内部ユニットを閉じてください。

ご使用の前に、この取扱説明書をよくお読みの上、正しくお使いください。

## 7.7 紙幣内部ユニット



**注意**

内部ユニットを開けるときは、本体が固定されている状態で行ってください。

固定されていないと、前倒・落下の恐れがあります。

紙幣ユニットを開ける時、または回収庫取出し時、鍵と挿入口の間に指を挟まないように注意してください。



**警告**

内部ユニットを閉じる時に、本体と投入口の間に指を入れないでください。

指をはさむ恐れがあります。



指に注意

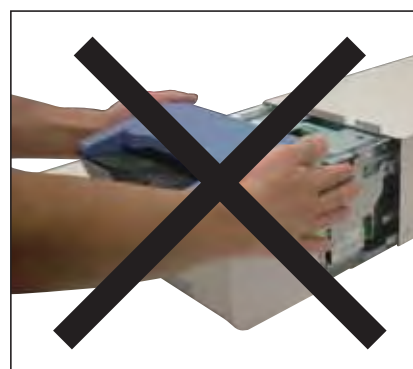

内部ユニット  
の開け方

**1** ユニット鍵を 保守 側に回してください。



**2** ユニット鍵を 保守 側に回した状態で正面の上部を持ってゆっくり引き出してください。



内部ユニット  
の閉じ方

**1** 内部ユニットを、ゆっくりと押し込んでください。

ご使用前に、この取扱説明書をよくお読みの上、正しくお使いください。

## 7.8 紙幣搬送部

### 注意

搬送部の開閉時に、入金鑑別部と搬送部との間に手を置くと手をはさむ恐れがあります。

搬送部は、しっかり閉じてください。

搬送部を閉めるとき、手順に従わないで操作を行いますと破損の原因になります。

### 搬送部 の 開け方

- 1 内部ユニットを開けてください。
- 2 搬送部「 」のレバーを前方向へ引いて、ロックを解除します。
- 3 搬送部「 」を開けてください。

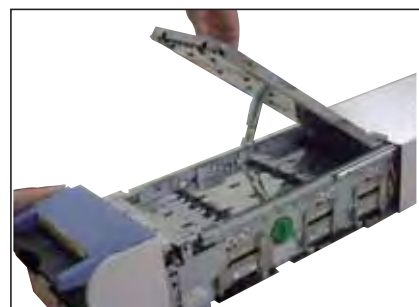



ご使用前に、この取扱説明書をよくお読みの上、正しくお使いください。

## 搬送部の 閉じ方

1 搬送部を持ち上げながらロックレバー（緑色のシール）を手前に引いて搬送部をゆっくりおろしてください。

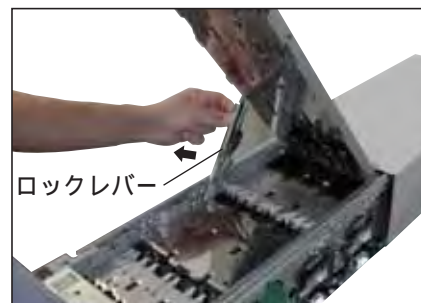

2 再度搬送部を少し持ち上げながらロックレバーを手前に引いて搬送部をゆっくりおろしてください。

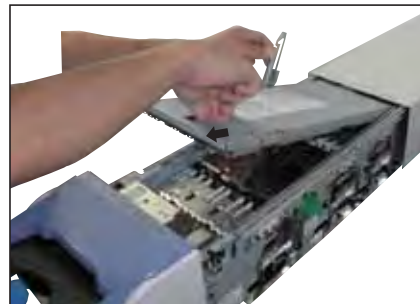

3 搬送部「」が「パチン」と音がするまで押し込んでください。右図のようにロックがかかっていることを確認してください。

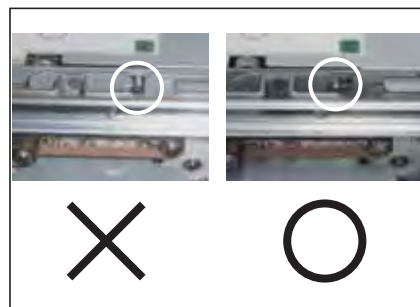

4 内部ユニットを閉めてください。

ご使用前に、この取扱説明書をよくお読みの上、正しくお使いください。

## 7.9 紙幣入金鑑別部

### 注意

搬送部の開閉時に、入金鑑別部と搬送部との間に手を置くと手を挟む恐れがあります。

入金鑑別部を開いた状態で手を離すと、入金鑑別部が倒れてきますので注意してください。

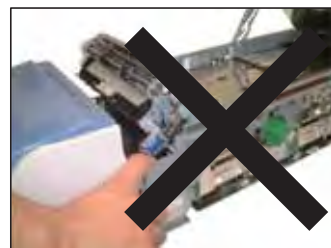

### 入金鑑別部の 開け方

● **1** 内部ユニットを開けてください。

● **2** 搬送部「 」を開けてください。

● **3** 入金鑑別部「 」を開けてください。  
必ず搬送部「 」を開けてから入金鑑別部「 」を開けてください。

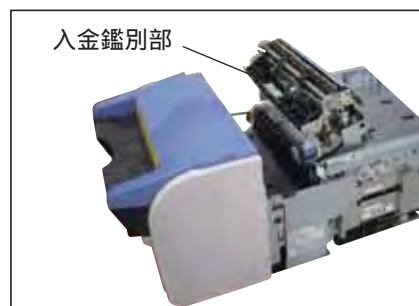
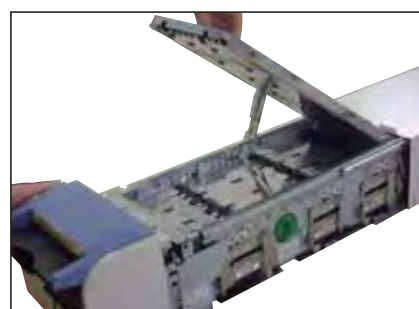

### 入金鑑別部の 閉じ方

● **1** 入金鑑別部を閉じてください。

● **2** 搬送部をゆっくり閉じてください。

● **3** 内部ユニットを閉めてください。

ご使用前に、この取扱説明書をよくお読みの上、正しくお使いください。

## 7.10 紙幣投入・出金部

### 注意

投入・出金部をしっかりと閉じないと、紙幣が入金されなくなったり、詰まりの原因になります。

#### 投入・出金部の 開け方

- 1 内部ユニットを開けてください。
- 2 搬送部「 」を開けてください。
- 3 投入部(青色)を開けてください。
- 4 出金部(黒色)を開けてください。

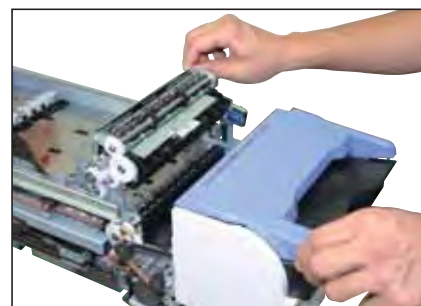

#### 投入・出金部の 閉じ方

- 1 投入・出金部をゆっくり閉じてください。  
投入・出金部の左右両側で「パチン」と音がするまで押し込んでください。
- 2 搬送部をゆっくり閉じてください。
- 3 内部ユニットを閉めてください。



ご使用前に、この取扱説明書をよくお読みの上、正しくお使いください。

## 7.11 紙幣回収庫

### 注意

回収庫の開閉は、電源が入っている状態で行ってください。

#### 回収庫の開け方

- 1 回収庫扉鍵（黄色）を右側に回転させて、回収庫の扉を開けてください。



- 2 回収庫内にある紙幣を抜き取ってください。



#### 回収庫の閉じ方

- 1 回収庫の扉を閉じてください。

ご使用前に、この取扱説明書をよくお読みの上、正しくお使いください。

## 回収庫の 取り方

● 1 ユニット鍵を 回収庫取出 側に  
● 回します。

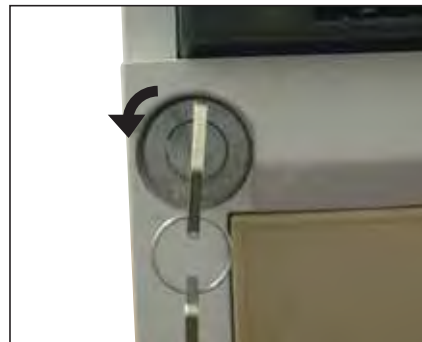

● 2 回収庫が手前に出ますので引き出  
● してください。



## 回収庫の 入れ方

● 1 回収庫を「カチッ」と音がするま  
● でゆっくり挿入してください。

ご使用の前に、この取扱説明書をよくお読みの上、正しくお使いください。

## 7.12 紙幣精査庫，収納庫

### 注意

収納庫を触る場合は側板のエッジでケガをしないよう注意してください。



#### 精査庫の 開け方

- 1 内部ユニットを開けてください。
- 2 精査庫の扉を開いてください。



#### 精査庫の 閉じ方

- 1 精査庫の扉を閉じてください。
- 2 内部ユニットを閉じてください。

#### 収納庫の 開け方

- 1 内部ユニットを開けてください。
- 2 千円収納庫の扉を開いてください。
- 3 混合収納庫の扉を開いてください。



#### 収納庫の 閉じ方

- 1 各収納庫の扉を閉じてください。
- 2 内部ユニットを閉じてください。



#### 収納庫紙幣の 取り方

- 1 取り出す紙幣以外は手で押さえて、取り出す紙幣を取ります。



ご使用の前に、この取扱説明書をよくお読みの上、正しくお使いください。

## 8. 操作のしかた

### つり銭機モードと入金確定モードについて！

#### つり銭機モード

預かり金を POS 等に入力すると、つり銭が払い出されるモードです。

#### 処理の流れ

- 商品を読み取ります。
- 預かり金を入力します。
- 装置からつり銭が払い出されます。
- 預かり金を装置に入金します。

#### 入金確定モード

預かり金を装置で計数し、確定後につり銭が払い出されるモードです。

#### 処理の流れ

- 商品を読み取ります。
- 預かり金を装置で計数します。
- 装置からつり銭が払い出されます。

ご使用の前に、この取扱説明書をよくお読みの上、正しくお使いください。

## 8.1 電源の投入と切断

 **注意**

電源を入れる時に、硬貨投入口に手や物を置かないでください。  
電源が入ると機内確認のために硬貨投入口のベルトが自動的に回転しますので、巻き込まれる恐れがあります。

 **禁止**

### 電源の投入

1 内部ユニットを閉じて、ユニット鍵を 運用 の位置にしてください。

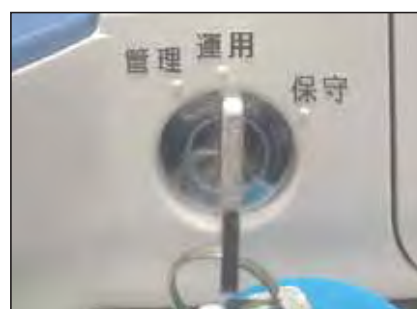

2 カバーを開き電源スイッチを押してください。  
カバーを開ける時に、上部を強く押すと、指を挟みケガの恐れがあります。



3 **rESEt** と点滅表示され、自動的に機内の確認動作を行います。

**rESEt**

4 各金種の収納状態の表示になります。



### 電源の切断

1 動作が停止していることを確認してください。

2 電源スイッチを押してください。

例:「0」は各金種が収納されていないことを意味しています。  
収納枚数の目安は「8.3 収納状態の表示」を参照してください。

**重要!**

緊急時を除いて、動作中に電源を切らないでください。  
詰まりの原因や在高が不正確になることがあります。



ご使用の前に、この取扱説明書をよくお読みの上、正しくお使いください。

## 8.2 操作表示部の使い方

操作 スイッチ	ユニット鍵の鍵位置			
	管 理	運 用	保 守	
紙幣	紙幣メニューへスキップ			
補充	補充メニューの選択 	—	—	
取消 / 復帰	各メニューからの復旧 エラーの復旧			
回収	回収メニューの選択 <p>金額残置回収 枚数残置回収 全金種回収 (FULL回収)  紙幣順序回収 紙幣全回収 10000円のみ回収  5000円のみ回収 2000円のみ回収 1000円のみ回収  硬貨順序回収 硬貨全回収 500円のみ回収  100円のみ回収 50円のみ回収 10円のみ回収  5円のみ回収 1円のみ回収</p> <p>1) 在高がニアフル以上ある時に表示します。  2) 金種指定回収は (設定) スイッチで回収枚数指定が可能</p>	—	—	
在高		在高の確認・精査の選択 <p>在高総金額 収納庫総金額 紙幣・硬貨精査  10000円枚数 5000円枚数 2000円枚数  1000円枚数 紙幣精査 500円枚数  100円枚数 50円枚数 10円枚数  5円枚数 1円枚数 硬貨精査  10000円回収庫枚数 5000円回収庫枚数  2000円回収庫枚数 1000円回収庫枚数</p>	—	—
設定	金額残置 枚数残置設定	ブザー音量 LCDコントラスト LCDバックライト設定		
履歴	—	履歴読出し		
ヘルプ	ガイダンス表示			
	メニュー項目上スクロール			
	メニュー項目下スクロール			
実行	メニュー項目実行			

[ ] 内のメニューは、硬貨つり銭機単独の場合表示されません。

ご使用の前に、この取扱説明書をよくお読みの上、正しくお使いください。

### 8.3 収納状態の表示

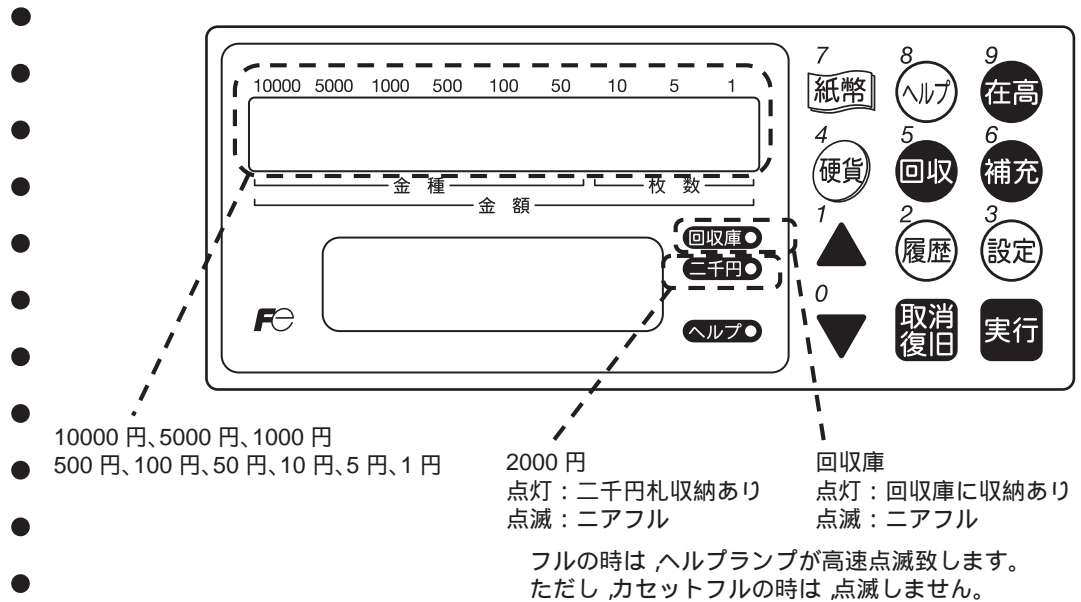

10000円、5000円、1000円  
500円、100円、50円、10円、5円、1円

2000円  
点灯：二千円札収納あり  
点滅：ニアフル

回収庫  
点灯：回収庫に収納あり  
点滅：ニアフル

	エンプティ	ニアエンプティ *1)	適量 少	適量 中	適量 多	ニアフル *1)	フル	
		~ 又は 点滅				点滅	点滅 高速点滅 ヘルプ	
1円 10円 100円	0	表示数 (1~9) 10~20	21~50	51~110	111~150	151~169	170	
5円 50円	0	表示数 (1~9) 10	11~45	46~105	106~140	141~159	160	
500円	0	表示数 (1~9) 10	11~30	31~60	61~90	91~109	110	
千円	0	表示数 (1~9) 10~20	21~60	61~110	111~220	221~249	250	
混合収納	5千円 1万円	0	表示数 (1~9) 10~15	16~30	31~50	51~80	81~99 (2・5千・万計)	100
	2千円	消灯	1~5 点灯 (バー表示なし)	6~30	31~50	51~80	点滅 (2・5千・万計)	
カセット 紙幣全金種	消灯	点灯 (バー表示なし)				点滅	200 *2)	

\*1) ニアフル、ニアエンプティ枚数は、RASモードでの設定で変更することが可能です

\*2) 紙幣の状態により、収納可能枚数が減少することがあります。

ご使用の前に、この取扱説明書をよくお読みの上、正しくお使いください。

## 8.4 つり銭の補充



硬貨を投入口へ入れる時に、ベルト  
やリバースローラーに指を触れない  
でください。けがをする恐れがあり  
ます。



手袋や包帯等をして硬貨を投入しな  
いでください。  
巻き込まれてけがをする恐れがあり  
ます。



投入口へ硬貨を大量に入れなくて  
ください。詰りや硬貨紛失の原因とな  
ります。



紙幣投入口への投入枚数は、投入口  
に無理なく挿入できる枚数を目安と  
してください。(新札で25枚相当)



ご使用の前に、この取扱説明書をよくお読みの上、正しくお使いください。

つり銭機  
モードの時

● 1 ユニット鍵が 運用 の位置になっていることを確認してください。



● 2 補充硬貨を硬貨投入口に投入します。

● 注) 硬貨は一度に 51 枚以上投入しないでください。



● 3 補充紙幣を揃えて、紙幣投入口に投入します。

● 注) 紙幣投入口への投入枚数は、投入口に無理なく挿入できる枚数を目安としてください。(新札で25枚相当)



● 4 読めない硬貨や紙幣がある場合は、出金口に戻ります。(ブザー音が鳴ります)  
異常がある場合はドロアのお金と交換して投入してください。

ご使用の前に、この取扱説明書をよくお読みの上、正しくお使いください。

## 入金確定 モードの時

1 ユニット鍵を 管理 の位置に合わせてください。

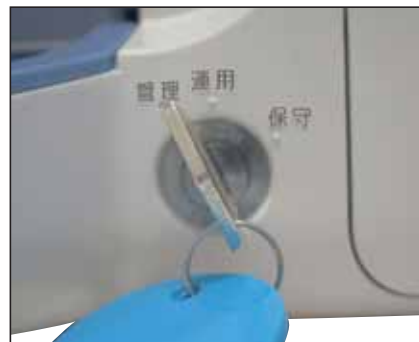

2 **補充** スイッチを押して SUPPLY 表示にします。

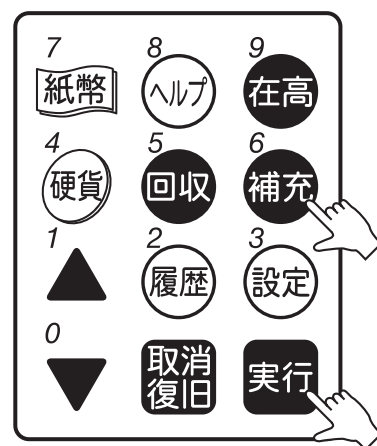

3 **実行** スイッチを押します。

4 補充硬貨を硬貨投入口に投入します。

注) 硬貨は一度に 51 枚以上投入しないでください。



5 補充紙幣を揃えて、紙幣投入口に投入します。

注) 紙幣投入口への投入枚数は、投入口に無理なく挿入できる枚数を目安としてください。(新札で 25 枚相当)



6 読めない硬貨や紙幣がある場合は、出金口に戻ります。(ブザー音が鳴ります)  
異常がある場合はドロアのお金と交換して投入してください。

7 ユニット鍵を 運用 の位置に合わせてください。

ご使用の前に、この取扱説明書をよくお読みの上、正しくお使いください。

## 8.5 受取金の収納

つり銭機  
モードの時

● 1 ユニット鍵が 運用 の位置になっていることを確認してください。

● 2 お客様から受け取った硬貨は硬貨投入口に紙幣は紙幣投入口に投入してください。

● 3 読めない貨幣がある場合は、出金口に戻ります。(ブザー音が鳴ります)  
異常がある場合はドロアのお金と交換して投入してください。



入金確定  
モードの時

● 1 POS の小計キーを押すことで入金待ちになります。

● 2 お客様から受け取った硬貨は硬貨投入口に紙幣は紙幣投入口に投入してください。

● 3 読めない貨幣がある場合は、出金口に戻ります。(ブザー音が鳴ります)  
異常がある場合はドロアのお金と交換して投入してください。

ご使用の前に、この取扱説明書をよくお読みの上、正しくお使いください。

## 8.6 つり銭の払出し



**注意**



**接触禁止**

貨幣投出中に出口に手を入れないでください。

詰まりや紛失、破損の原因やけがの恐れがあります。

出口に貨幣または、異物や手を置くと、POS から出金コマンドが出てもつり銭機は、つり銭間違い防止のため出金しません。(特につり銭機モードで入金リジェクトが発生した場合)その時は、ドアからつり銭を出してお客様に渡してください。(この時、履歴には「シュッキンキョヒ」とLCDに表示します。)

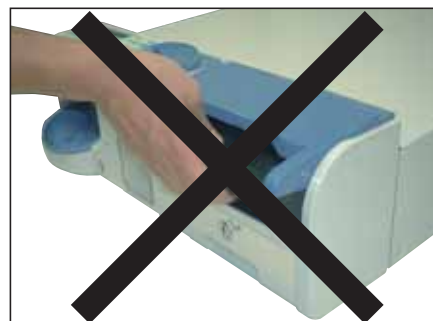

つり銭機  
モードの時

- 1 ユニット鍵が 運用 の位置になっていることを確認してください。
- 2 お客様から受け取った貨幣の金額をPOS等に入力しますと、POSからの指示によりつり銭が自動で投出されます。  
金額表示を確認してお客様へお渡しください。



入金確定  
モードの時

- 1 ユニット鍵が 運用 の位置になっていることを確認してください。
- 2 入金後、POSの合計キー等を押すとつり銭が投出されます。  
金額表示を確認してお客様へお渡しください。



注1) 出口に貨幣が残っている場合は、ブザーが鳴り次の処理ができません。

ご使用前に、この取扱説明書をよくお読みの上、正しくお使いください。

## 8.7 在高の確認

総金額・  
収納庫金額

1 ユニット鍵を 運用 の位置に合わせてください。

2 在高スイッチを押してください。  
総金額を表示します。

\* ) 総金額は、硬貨・紙幣の収納庫の金額と回収庫の金額を加算した金額となります。

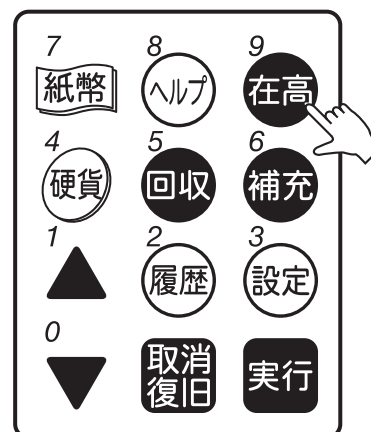

3 ▼スイッチを押してください。  
回収庫を除いた、収納庫のみの金額（出金可能な金額）を表示します。

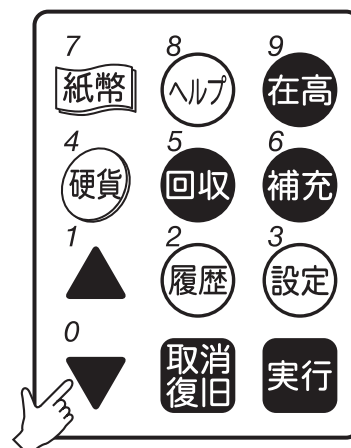



ご使用の前に、この取扱説明書をよくお読みの上、正しくお使いください。

## 硬貨の在 high

- 1 ユニット鍵を 運用 の位置に合わせてください。
- 2 在 high スイッチを押してください。
- 3 硬貨 スイッチを押してください。
- 4 ▼▲ スイッチを押すごとに下記の順番で在 high を表示します。

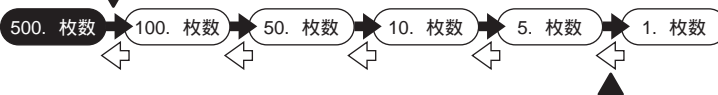
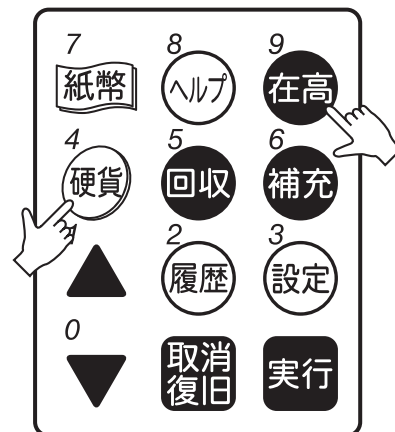

例：500 円硬貨の在 high を表示したいとき



## 紙幣の在 high

- 1 ユニット鍵を 運用 の位置に合わせてください。
- 2 在 high スイッチを押してください。
- 3 紙幣 スイッチを押してください。
- 4 ▼▲ スイッチを押すごとに下記の順番で在 high を表示します。

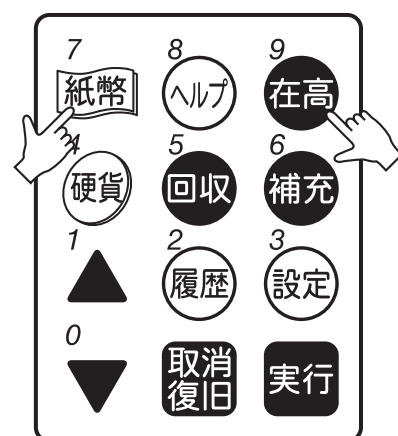

例：10000 円紙幣の在 high を表示したいとき



ご使用の前に、この取扱説明書をよくお読みの上、正しくお使いください。

## 回収庫の在 high

1 ユニット鍵を 運用 の位置に合わせてください。

2 在 high スイッチを押してください。

3 紙幣 スイッチを押してください。

4 ▲ スイッチを C1000 表示になるまで押してください。



5 ▲ スイッチを押すごとに下記の順番で在 high を表示します。

C10000 枚数 ← C5000 枚数 ← C2000 枚数 ← C1000 枚数

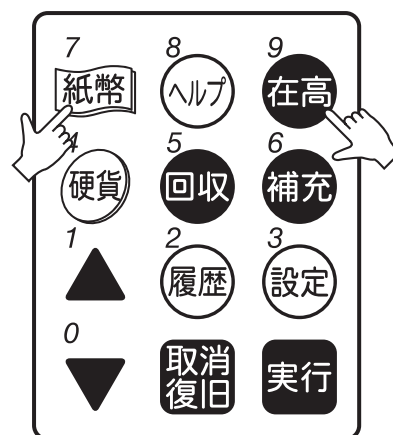

ご使用の前に、この取扱説明書をよくお読みの上、正しくお使いください。

## 8.8 収納貨幣の回収

 **注意**

 **接触禁止**

貨幣回収中に、出金口に手を入れないでください。  
詰まりや、破損、けがの原因になります。

貨幣を一括で  
回収するとき

● **1** ユニット鍵を 管理 の位置に合わせてください。

● **2**  スイッチを押してください。

● **3** ▼ スイッチを押して、表示を ALL に合わせてください。

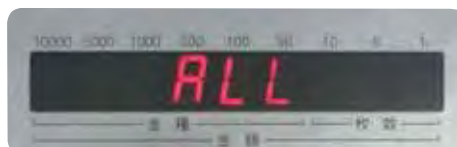

● **4**  スイッチを押してください。  
貨幣の回収を開始します。

● このとき  スイッチを押すと、回収作業は中止されます。

● **5** 硬貨の回収は、硬貨出金口に投出されます。  
約 50 枚回収するか収納庫が空になると自動停止します。  
出金口に出てきた硬貨を取りのぞくと、自動的に次の回収が開始されます。

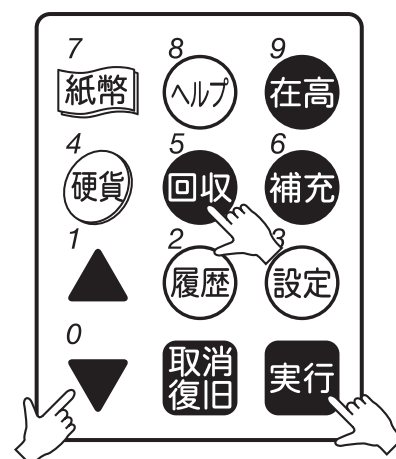

ご使用前に、この取扱説明書をよくお読みの上、正しくお使いください。

- 6 紙幣の回収は、回収庫または出金口に回収されます。  
回収庫に回収される場合  
約 200 枚回収するか、収納庫が空になると自動停止します。  
「CASEt」と表示されたら回収庫扉を開けて紙幣を抜き取ってください。  
回収庫の紙幣を抜くと次の回収が開始されます。



- 出金口に回収される場合  
出金口設定枚数 (max20 枚) 回収するか収納庫が空になると自動停止します。  
出金口に出てきた紙幣を取り除くと、自動的に次の回収が開始されます。



- 7 紙幣の回収で回収中にリジェクトが発生した場合は、最後にリジェクト紙幣を回収します。

- 8 回収が終了すると、回収された金額が表示されます。



ご使用前に、この取扱説明書をよくお読みの上、正しくお使いください。

硬貨（6金種）  
を一括で回収  
するとき

1 ユニット鍵を 管理 の位置に合わせてください。

2 回収スイッチを押してください。

3 硬貨スイッチを押してください。

4 ▼スイッチを押して、表示を Cn. ALL に合わせてください。



5 実行スイッチを押してください。  
6金種混合で硬貨の回収を開始します。

このとき 取消復旧スイッチを押すと、回収作業は中止されます。

6 約50枚回収するか、収納庫が空になると自動停止します。  
出金口に出てきた硬貨を取り除くと、自動的に次の回収が開始されます。

7 回収が終了すると、回収された金額が表示されます。

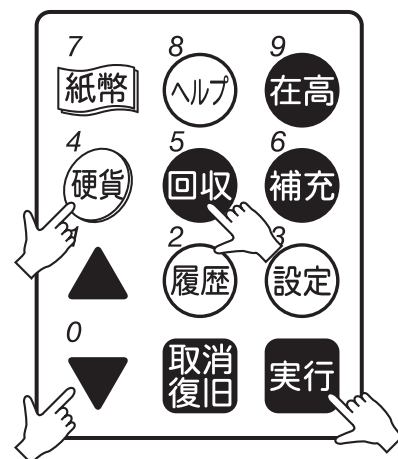

ご使用の前に、この取扱説明書をよくお読みの上、正しくお使いください。

一種類の硬貨を回収するとき

1 ユニット鍵を 管理 の位置にしてください。

2 回収スイッチを押してください。

3 硬貨スイッチを押してください。

4 ▼スイッチを押して、表示を回収したい金種に合わせてください。

例：500円硬貨を回収したいとき

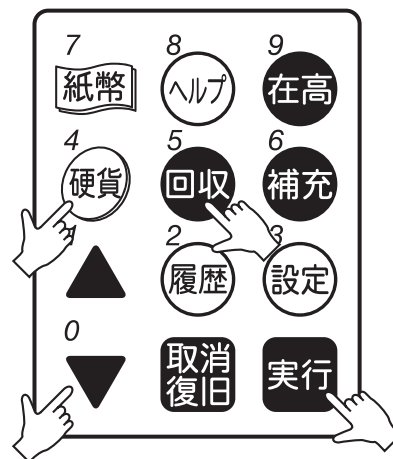

▼スイッチを押すごとに以下の順番で表示が切り替わります。



5 実行スイッチを押してください。  
選択された硬貨の回収を開始します。

このとき 取消復旧 スイッチを押すと、回収作業は中止されます。

6 約60枚回収するか、収納庫が空になると自動停止します。  
(但し500円は25枚です。)  
出金口に出てきた硬貨を取り除くと、自動的に次の回収が開始されます。



7 回収が終了すると、回収された金額が表示されます。

ご使用の前に、この取扱説明書をよくお読みの上、正しくお使いください。

硬貨を  
指定枚数  
回収するとき

1 ユニット鍵を 管理 の位置にしてください。

2 回収スイッチを押してください。

3 硬貨スイッチを押してください。

4 ▼スイッチを押して、表示を回収したい金種に合わせてください。

例：100円硬貨を回収したいとき



▼スイッチを押すごとに以下の順番で表示が切り替わります。

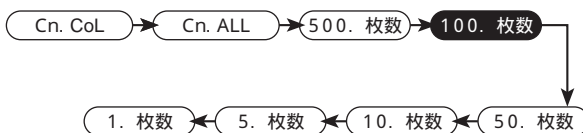

5 設定スイッチを押して、テンキーで回収枚数を入力してください。

例：100円硬貨を10枚回収したいとき



6 実行スイッチを押してください。選択された硬貨の回収を開始します。

このとき 取消復旧スイッチを押すと、回収作業は中止されます。

7 指定枚数回収するか、約60枚回収すると、自動停止します。(但し500円は25枚です。) 出金口に出てきた硬貨を取り除くと、自動的に次の回収が開始されます。

8 回収が終了すると、回収された金額が表示されます。

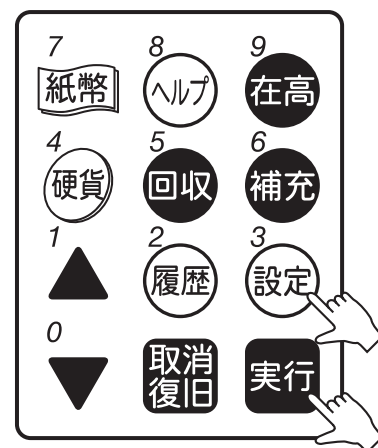
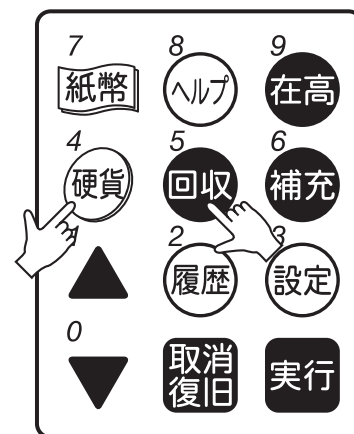

ご使用の前に、この取扱説明書をよくお読みの上、正しくお使いください。

硬貨を金種毎に  
全て回収する時

1 ユニット鍵を 管理 の位置に合わせてください。

2 回収スイッチを押してください。

3 硬貨スイッチを押してください。

4 ▼スイッチを押して、表示を  
Cn. CoL に合わせてください。



5 実行スイッチを押してください。  
金種毎の回収が開始します。

このとき 取消復旧スイッチを押すと、回収作業は中止されます。

6 約 60 枚回収または一金種毎の回収が終了しますと、自動停止します。  
(但し 500 円は 25 枚です。)  
回収順序は



となります。  
出金口に出てきた硬貨を取り除くと、自動的に次の回収が開始されます。

7 回収が終了すると、回収された金額が表示されます。

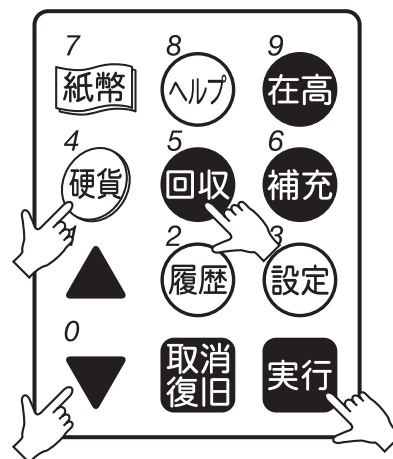



ご使用の前に、この取扱説明書をよくお読みの上、正しくお使いください。

紙幣（4金種）  
を一括で回収  
するとき

1 ユニット鍵を 管理 の位置に合わせてください。

2 回収スイッチを押してください。

3 紙幣スイッチを押してください。

4 ▼スイッチを押して、表示を bL ALL に合わせてください。



5 実行スイッチを押してください。  
4金種混合で紙幣の回収を開始します。

回収紙幣は、回収庫または出金口に搬送されます。金種ごとの搬送先は、設定によります。

このとき 取消復旧スイッチを押すと、回収作業は中止されます。

6 回収庫に回収される場合  
約200枚回収するか、収納庫が空になると自動停止します。  
「CASET」と表示されたら回収庫を開けて紙幣を回収してください。  
回収庫の紙幣を抜くと次の回収が開始されます。

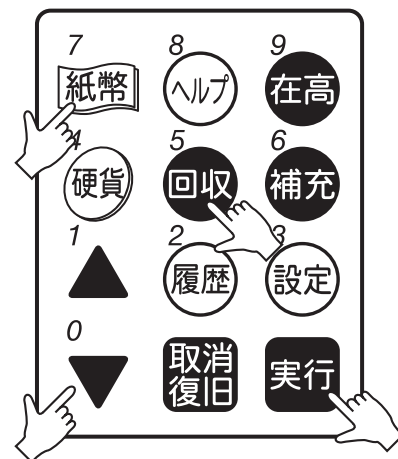
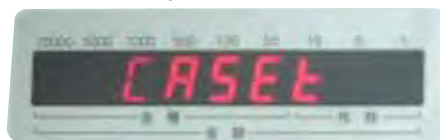

ご使用前に、この取扱説明書をよくお読みの上、正しくお使いください。

● 出金口に回収される場合  
● 出金口設定枚数 (max20 枚) 回収するか収納庫が空になると自動停止します。  
● 出金口に出てきた紙幣を取り除くと、自動的に次の回収が開始されます。



● **7** 回収中にリジェクトが発生した場合、最後にリジェクト紙幣を回収します。

● **8** 回収が終了すると、回収された金額が表示されます。

ご使用前に、この取扱説明書をよくお読みの上、正しくお使いください。

一種類の紙幣  
を回収する  
とき

1 ユニット鍵を 管理 の位置に合わせてください。

2 回収スイッチを押してください。

3 紙幣スイッチを押してください。

4 ▼スイッチを押して、表示を回収したい金種に合わせてください。

例：10000 円紙幣を回収したいとき

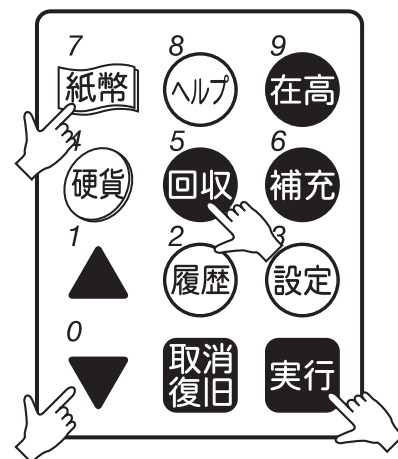

▼ スイッチを押すごとに以下の順番で表示が切り替わります。

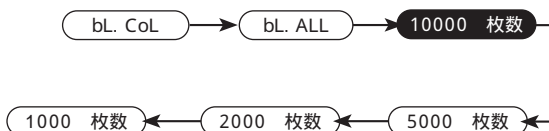

5 実行スイッチを押してください。  
選択された紙幣の回収を開始します。  
回収紙幣は、回収庫または出金口に搬送されます。  
搬送先は設定によります。

ご使用前に、この取扱説明書をよくお読みの上、正しくお使いください。

- **6** 回収庫に回収される場合
- 回収したい金種がなくなると自動
- 停止します。
- 「CASET」と表示されたら回収
- 庫を開けて紙幣を回収してくださ
- い。
- 回収庫の紙幣を抜くと次の回収が
- 開始されます。



- 出金口に回収される場合
- 回収紙幣は出金口設定枚数に出金
- 口に集積されて払出されます。
- 出金口の紙幣を取り除くと、自動
- 的に次の回収が開始されます。



- **7** 回収中にリジェクトが発生した場
- 合、最後にリジェクト紙幣を回収
- します。

- **8** 回収が終了すると、回収された金
- 額が表示されます。

ご使用の前に、この取扱説明書をよくお読みの上、正しくお使いください。

紙幣を  
指定枚数  
回収するとき

1 ユニット鍵を **管理** の位置にしてください。

2 **回収** スイッチを押してください。

3 **紙幣** スイッチを押してください。

4 ▼ スイッチを押して、表示を回収したい金種に合わせてください。

例：5000 円紙幣を回収したいとき



▼ スイッチを押すごとに以下の順番で表示が切り替わります。

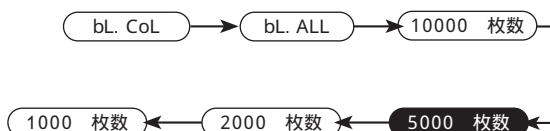

5 **設定** スイッチを押して、テンキーで回収枚数を入力してください。

例：5000 円紙幣を 10 枚回収したいとき



6 **実行** スイッチを押してください。選択された紙幣の回収を開始します。回収紙幣は、回収庫または出金口に搬送されます。搬送先は設定によります。

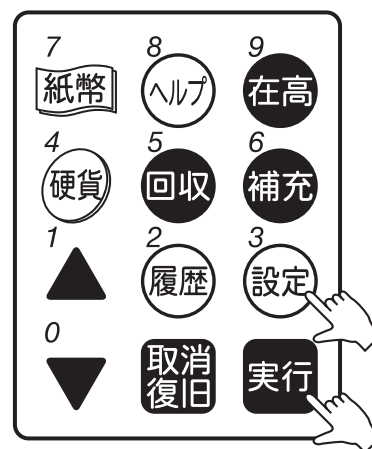
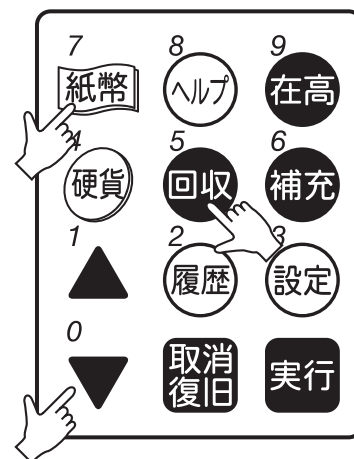



ご使用の前に、この取扱説明書をよくお読みの上、正しくお使いください。

紙幣を金種毎に  
全て回収する時

1 ユニット鍵を 管理 の位置に合わせてください。

2 回収スイッチを押してください。

3 紙幣スイッチを押してください。

4 ▼スイッチを押して、表示を  
bL. CoL に合わせてください。



5 実行スイッチを押してください。  
金種毎の回収が開始します。  
回収紙幣は、回収庫または出金口  
に搬送されます。  
搬送先は設定によります。

このとき 取消履歴スイッチを押すと、回収作  
業は中止されます。

6 回収庫に回収される場合  
約 200 枚回収または一金種毎の  
回収が終了しますと自動停止しま  
す。  
回収順序は

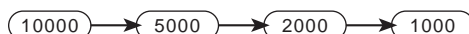

となります。

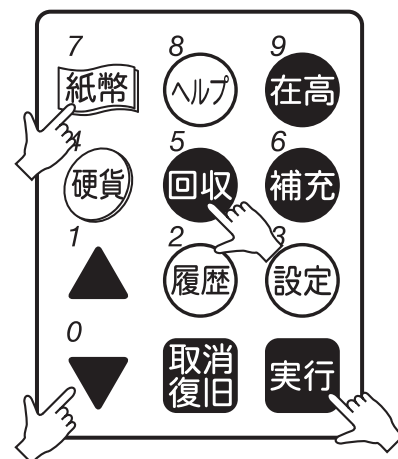

ご使用前に、この取扱説明書をよくお読みの上、正しくお使いください。

● 「CASET」と表示されたら回収庫を開けて紙幣を回収してください。  
● 収納庫の紙幣を抜くと次の回収が開始されます。



● 出金口に回収される場合  
● 回収紙幣は設定枚数に出金口に集積されて払出されます。  
● 出金口の紙幣を取り除くと、自動的に次の回収が開始されます。





ご使用の前に、この取扱説明書をよくお読みの上、正しくお使いください。

フル回収を  
するとき

(ニアフルから  
6枚引いた分  
を残して全て  
回収)

1 ユニット鍵を 管理 の位置に合わせてください。

2 回収スイッチを押してください。

3 ▼スイッチを押して、表示をFULに合わせてください。



4 実行スイッチを押してください。硬貨は、ニアフル枚数以上の硬貨を混合で回収を開始します。紙幣は、混合庫または、千円がニアフル枚数以上ある時に回収を開始します。

5 硬貨の回収は、硬貨出金口に投出されます。1回の投出は混合で約50枚です。出金口の硬貨を取ってください。回収が終了するまで投出は繰り返されます。

6 紙幣の回収は出金口または回収庫に投出されます。出金口の紙幣を取ってください。回収が終了するまで投出は繰り返されます。

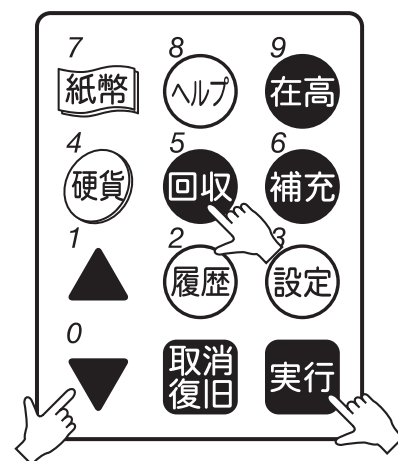

ご使用の前に、この取扱説明書をよくお読みの上、正しくお使いください。

### 金額残置回収とは！

設定された金額分を収納庫に残して、収納庫紙幣を回収します。設定は1000円単位で行います。硬貨は千円未満の端数を払い出します。

例) 在高 57856 円で 44000 円金額残置を設定した場合 硬貨：856 円 紙幣 13000 円」の回収となります。

### 金額残置回収

#### 〔設定方法〕

1 ユニット鍵を 管理 の位置に合わせてください。

2 (設定) スイッチを押してください。表示が「キガクザンチセテイ」になっていることを確認してください。

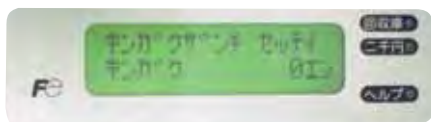

3 (実行) スイッチを押して、テンキーで残置金額を入力してください。

例：50000 円を回収時収納庫に残すとき



4 (実行) スイッチを押してください。設定された金額が記憶されます。

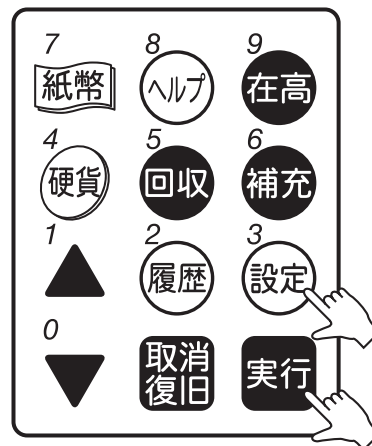

#### 〔設定解除〕

1 (設定方法) の残置金額を「0円」に設定してください。

#### 〔実行方法〕

1 ユニット鍵を 管理 の位置に合わせてください。

2 (回収) スイッチを押してください。

3 (▼) スイッチを押して、表示を「キガクザンチカイシュウ」にしてください。



4 (実行) スイッチを押してください。設定された金額を残して紙幣の回収が開始します。

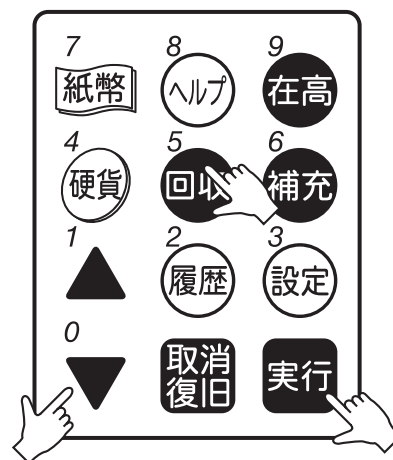

金額残置回収は、硬貨は最大 999 円払い出しの設定になっています。在高が金額残置金額よりも大きい場合でも動作しない場合があります。

ご使用の前に、この取扱説明書をよくお読みの上、正しくお使いください。

〔金額残置回収  
が実行できない  
場合〕

以下の表示が出ましたら回収処理は行えません。

例 1：収納金額が足りない場合



上記表示は、金額残置設定が 300,000 円、収納合計金額が 200,323 円で金額残置回収を行った場合で、硬貨 323 円払出し後、紙幣が 100,000 円足りないため、回収が行えませんでした。

例 2：収納硬貨が多い場合



上記表示は、金額残置設定が 20,000 円、収納合計金額が 200,323 円、内硬貨合計が 23,323 円で金額残置回収を行った場合で、硬貨が 3,000 円多いため回収が行えませんでした。

回収が行えなくなりましたら、金額残置設定を変更するか、回収を中止してください。

ご使用前に、この取扱説明書をよくお読みの上、正しくお使いください。

### 枚数残置回収とは！

設定された各金種の枚数を収納庫に残して、収納貨幣を回収します。

### 枚数残置回収

#### 〔設定方法〕

1 ユニット鍵を 管理 の位置に合わせてください。

2 (設定) スイッチを押してください。

3 ▼ スイッチを押して、表示を「マ  
イウザンセツイ」にしてください。



4 実行 スイッチを押してください。

5 テンキーで残置枚数を入力して、  
実行 スイッチを押してください。



6 ▼ スイッチを押して、表示を次  
の金額に合わせてください。

例：一万円紙幣の枚数残置設定



▼ スイッチを押すごとに以下の順番で表示が切り替わります。

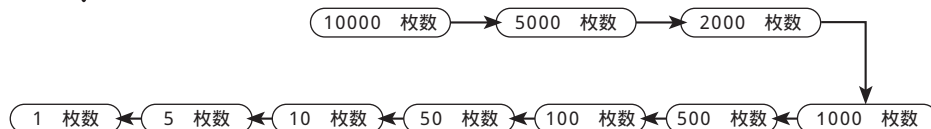

7 (取消復旧) スイッチを押してください。  
設定金額が表示されます。

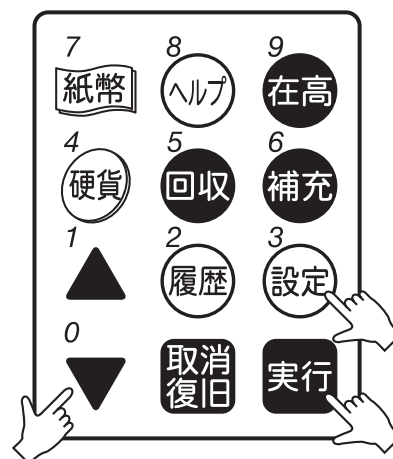



ご使用の前に、この取扱説明書をよくお読みの上、正しくお使いください。

〔設定解除〕

- 1 〔設定方法〕の残置枚数を「0」に設定してください。

〔実行方法〕

- 1 ユニット鍵を 管理 の位置に合わせてください。
- 2  スイッチを押してください。
- 3  スイッチを押して、表示を「マイクザンカシュ」にしてください。



- 4  スイッチを押してください。設定された金種毎枚数を残して貨幣の回収が開始します。

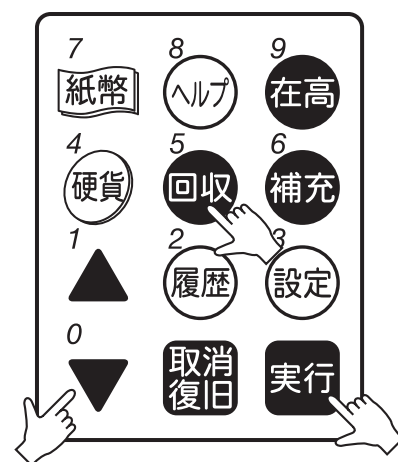

注) 各収納庫枚数が設定値より大きい場合にのみ枚数残置回収を行います。  
収納庫枚数が1カ所でも設定値より小さいまたは同じ場合は回収を行いません。

〔枚数残置回収が実行できない場合〕

各金種の収納枚数が、設定した枚数以上でない場合は、以下の表示が出て回収処理は行えません。



設定した金種  
× 枚数の金額換算値

ご使用前に、この取扱説明書をよくお読みの上、正しくお使いください。

## 8.9 精査

### 精査とは！

精査とは、収納庫内の再計数を行う処理です。それに伴いつり銭に不適當な貨幣（判読不能貨幣）は投出されます。

下記表示のようにドットが点灯している時は、在高が合っていない可能性がありますので、精査を行ってください。



ドット点灯

### 紙幣・硬貨 同時精査

- 1 ユニット鍵を 運用 の位置に合わせてください。
- 2 在高スイッチを押してください。
- 3 ▼スイッチを SCrEEEn 表示になるまで押してください。



- 4 実行スイッチを押すと SCrEEEn 表示が点滅し精査を開始します。概略の動作時間（精査時間）を表示します。精査終了後、待機状態になります。
- 5 リジェクト貨幣は、出金口に排出されます。排出された貨幣はドアへ収納してください。

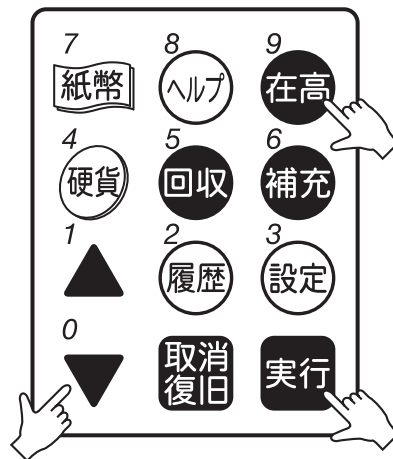

ご使用の前に、この取扱説明書をよくお読みの上、正しくお使いください。

## 硬貨精査

1 ユニット鍵を 運用 の位置に合わせてください。

2 在高スイッチを押してください。

3 硬貨スイッチを押してください。

4 ▼スイッチを Cn.SCrEEen 表示になるまで押してください。



5 実行スイッチを押すと Cn.SCrEEen 表示が点滅し精査を開始します。概略の動作時間（精査時間）を表示します。精査終了後、待機状態になります。

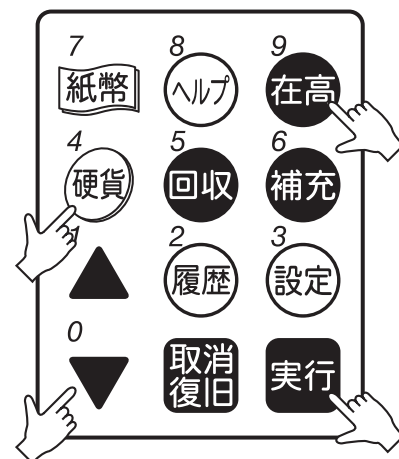

## 紙幣精査

1 ユニット鍵を 運用 の位置に合わせてください。

2 在高スイッチを押してください。

3 紙幣スイッチを押してください。

4 ▼スイッチを bL.SCrEEen 表示になるまで押してください。



5 実行スイッチを押すと bL.SCrEEen 表示が点滅し精査を開始します。概略の動作時間（精査時間）を表示します。精査終了後、待機状態になります。

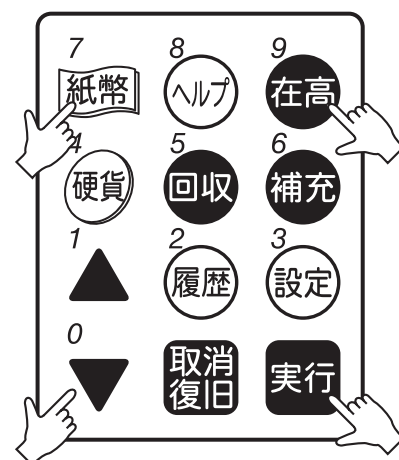

ご使用の前に、この取扱説明書をよくお読みの上、正しくお使いください。

## 8.10 動作履歴の確認方法

- 入出金等の動作履歴を表示部で確認することができます。
- また、USB メモリへ書き込むこともできます（「10.3 動作履歴の収集」を参照ください）。

1 ユニット鍵が 運用 の位置になっていることを確認してください。

2 (履歴) スイッチを押してください。  
入金履歴 動作履歴が表示されます。

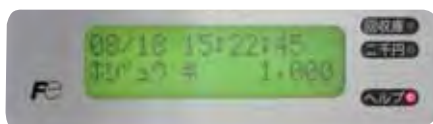

3 ▲ スイッチを押すごとに過去の履歴が表示されます。



▼ スイッチを押すごとに現在の履歴に戻れます。  
このとき [取消復旧] スイッチを押すと、動作履歴は中止されます。

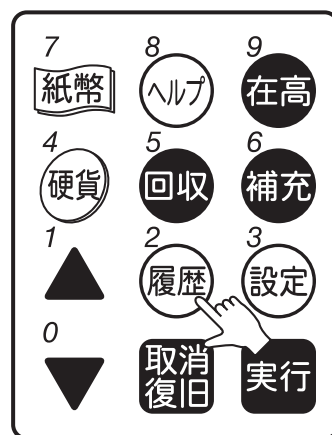

### 〔動作履歴表示の見方〕

入出金

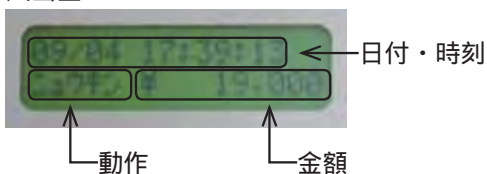

異常（エラーコード表示時）

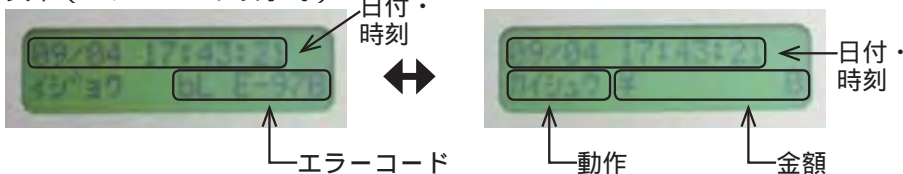

出金拒否

- (出金口に硬貨がある状態で出金コマンドが POS から出された時につり銭が出ない時の表示)





ご使用の前に、この取扱説明書をよくお読みの上、正しくお使いください。

## 9. 設定

### 9.1 機器設定

#### ブザー音量 設定

1 ユニット鍵を 運用 の位置に合わせてください。

2 (設定) スイッチを押してください。

3 (実行) スイッチで音量を選択してください。

音量の設定順序

4(大) → 0(無音) → 1(極小)  
↑ 3(中) ← 2(小) ↓

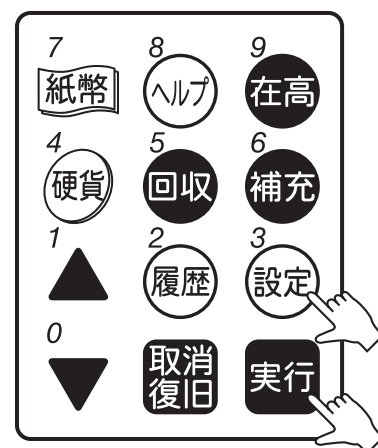

#### LCD コントラスト 設定

1 ユニット鍵を 運用 の位置に合わせてください。

2 (設定) スイッチを押してください。

3 ▲ スイッチで「LCD コントラストセッテ」  
表示になるまで押してください。



4 (実行) スイッチでLCD コントラスト  
を調整してください。

調整は0～4の5段階できます。

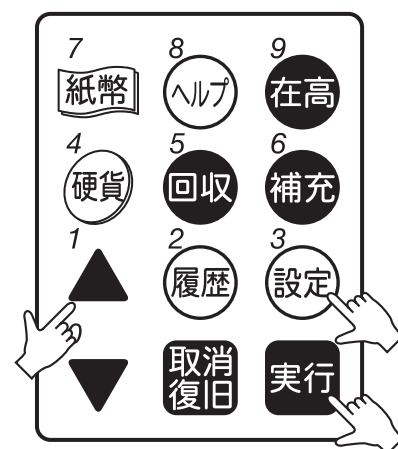

この処理はサービスマンの方が行ってください。

ご使用の前に、この取扱説明書をよくお読みの上、正しくお使いください。

## LCD バックライト 設定

1 ユニット鍵を 運用 の位置に合わせてください。

2 (設定) スイッチを押してください。

3 ▲ スイッチで「LCDバックライトセテイ」  
表示になるまで押してください。



4 実行 スイッチでLCDバックライト  
を調整してください。  
調整は0～4の5段階できます。

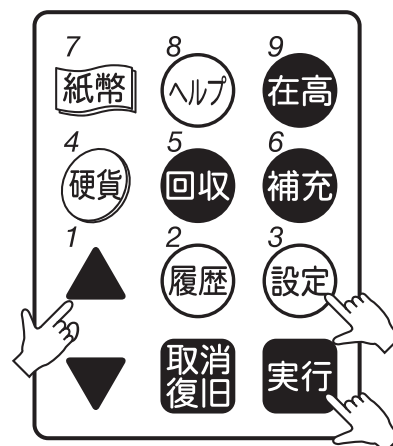

この処理はサービスマンの方が行ってください。

ご使用の前に、この取扱説明書をよくお読みの上、正しくお使いください。

## 9.2 RAS モードでの設定

### RAS モードの 入り方

1 ユニット鍵を 保守 の位置に合わせてください。



2 ヘルプスイッチと取消スイッチを同時に2秒以上押してください。

3 表示がRASモード表示になります。



4 RASコードの設定待ちになります。

RASコード2桁を入力し、実行スイッチを押しますと入力したRASコードの動作を開始します。



各RASの設定は、次項「一万円残置枚数設定」以降を参照ください。

\* )RASモードを抜ける場合は、入り方と同じでヘルプスイッチと取消スイッチを同時に2秒以上押してください。

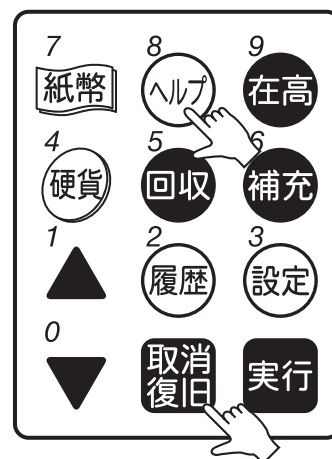

この処理はサービスマンの方が行ってください。

ご使用の前に、この取扱説明書をよくお読みの上、正しくお使いください。

## 一万円 残置枚数設定

- 1 RASコード[59]をテンキーで入力します。

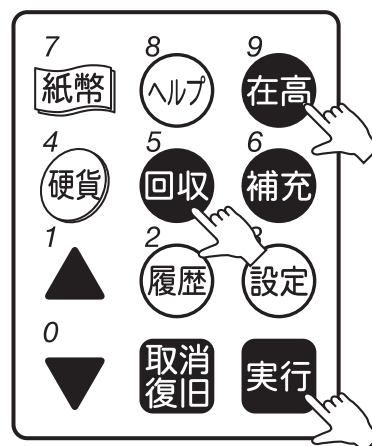

- 2 実行スイッチを押しますと一万円残置枚数設定表示になります。



- 3 テンキーで枚数を入力して実行スイッチを押してください。一万円の残置枚数が確定されます。

設定有効枚数は、0 ~ 100 枚  
初期値は、15 枚

- 4 設定を登録する場合は取消復旧スイッチを押してください。



この処理はサービスマンの方が行ってください。

ご使用の前に、この取扱説明書をよくお読みの上、正しくお使いください。

## 模擬券モード 設定

電源を切ると模擬券モードは解除されます。

- 1 RAS コード [ 1 3 ] をテンキーで入力します。

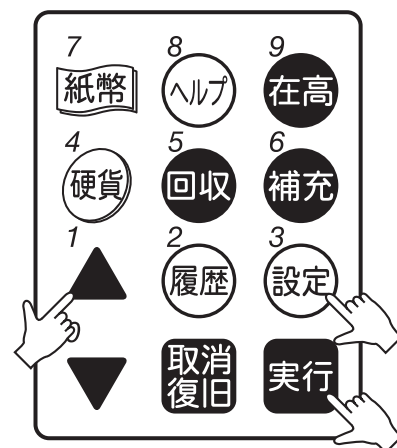

- 2 **実行** スイッチを押しますと模擬券モード設定表示になります。



- 3 テンキーで模擬券モードの設定を行い **実行** スイッチを押してください。

設定は、

0 : 通常モード      1 : 模擬券モード

- 4 設定登録する場合は、**取消復旧** スイッチを押してください。



この処理はサービスマンの方が行ってください。

ご使用の前に、この取扱説明書をよくお読みの上、正しくお使いください。

## ニアEMPTY 枚数設定

- 1 RASコード[51]をテンキーで入力します。



- 2 実行スイッチを押しますとニアEMPTY枚数設定表示になります。



- 3 実行スイッチを押してください。ニアEMPTYの枚数が確定されます。

注) 枚数設定は、エンド枚数以上、ニアフル枚数未満で設定してください。

- 4 テンキーで各金種のニアEMPTY枚数設定を行ってください。



▼ スイッチを押すごとに以下の順番で金種が切り替わります。

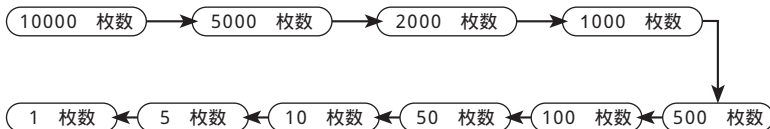

- 5 設定を登録する場合は、**取消復旧**スイッチを押してください。

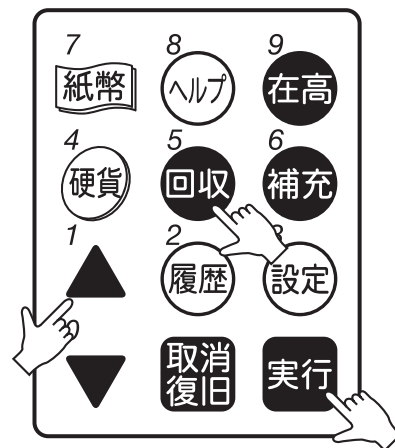

この処理はサービスマンの方が行ってください。

ご使用の前に、この取扱説明書をよくお読みの上、正しくお使いください。

## ニアフル 枚数設定

- 1 RAS コード [ 5 5 ] をテンキーで入力します。

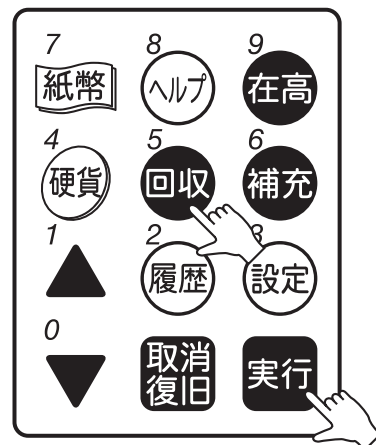

- 2 実行スイッチを押しますとニアフル枚数設定表示になります。



- 3 実行スイッチを押してください。ニアフルの枚数が登録されます。

注) 枚数設定は、ニアEMPTY枚数より大きく、フル枚数以下で設定してください。

- 4 実行スイッチを押してください。ニアフルの枚数が登録されます。テンキーで各金種のニアフル枚数設定を行ってください。



▼ スイッチを押すごとに以下の順番で金種が切り替わります。

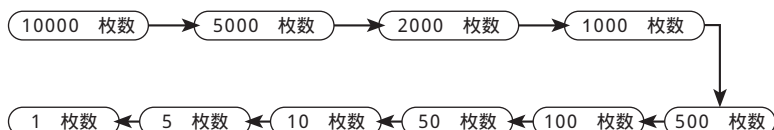

- 5 設定を登録する場合は、取消復旧スイッチを押してください。

この処理はサービスマンの方が行ってください。

ご使用の前に、この取扱説明書をよくお読みの上、正しくお使いください。

## 10.USBメモリの使用方法

### 10.1 USBメモリの使い方

#### USBメモリの取り付け方

- 
- **1** 硬貨部前面のフタを開けます。フタを開ける時に上部を強く押すとケガの恐れがあります。
- 
- 
- 
- 
- 
- 
- 



- 
- **2** USBメモ리를 스톱트 にしっかりと差し込みます。
- 
- 
- 
- 
- 
- 
- 



#### USBメモリの取り外し方

- 
- **1** 処理が終了しましたら、メモリを抜いてください。
- 
- 
- 
- 
- 
- 
- 
- 
- 
- 
- 
- 
- 
- 
- 
- 
- 

この処理はサービスマンの方が行ってください。





ご使用の前に、この取扱説明書をよくお読みの上、正しくお使いください。

## 10.2 動作履歴の収集

●  
●  
● 動作履歴ログデータを USB メモリに収集するときに使用します。

● **1** ユニット鍵を 保守 の位置合わせてください。

● **2**  スイッチと  スイッチを同時に 2 秒以上押してください。  
RAS モードに入ります。

● **3** RAS コード [ 3 1 ] をテンキーで入力します。



● **4**  スイッチを押しますとログデータの読出し設定表示になります。  
ログデータ読出しの選択を行ってください。

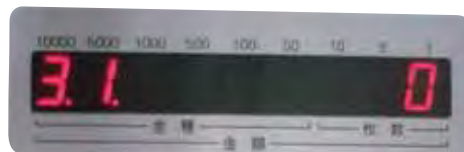

● **5** ログデータの USB メモリへの書き込み処理が開始されます。  
USB メモリへの読み込みが終了しますと、一度リセットしてください。  
リセット終了後、USB メモリを抜き取ってください。

● **6** パソコンで取引ログデータを見るには専用のプログラムが必要です。

この処理はサービスマンの方が行ってください。

ご使用前に、この取扱説明書をよくお読みの上、正しくお使いください。

## 11. 清掃方法

### 警告

製品の清掃を実施するにあたり、下記にご注意ください。

- (1) 可燃物(シンナー等)を含むクリーナ類を使用しないでください。
- (2) 可燃性ガス(DME、HFC-052a等)を含むダストスプレー類を使用しないでください。



上記の清掃ツールを使用しますと、装置からの発熱、スイッチ等からの火花、静電気により爆発、火災が発生する場合があります。装置清掃の際には、装置添付の清掃道具を使用していただきますようお願いいたします。

### 注意

清掃をするときは、電源スイッチをOFFにしてから行ってください。  
自動取込機能によってベルトが動きだし、けがをする恐れがあります。

### 重要！

ベンジンやシンナーなどの揮発性の有機溶剤は使用しないでください。  
変形・変色の原因になります。  
センサに汚れがつくと誤動作の原因になります。

ご使用前に、この取扱説明書をよくお読みの上、正しくお使いください。

## 11.1 硬貨つり銭機の清掃

センサの清掃は、1ヶ月に1回行ってください。



### 1. 硬貨投入口 センサ

1 投入口には、フォトセンサが6カ所ついています。

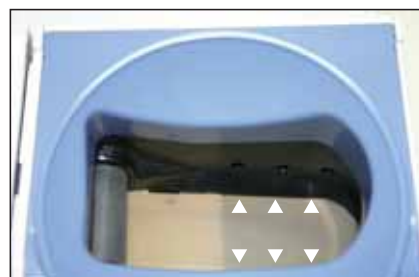

2 綿棒でほこりなどを除去してください。



ご使用の前に、この取扱説明書をよくお読みの上、正しくお使いください。

## 2. 振分部 センサ

1 振分部には、フォトセンサが14カ所ついています。

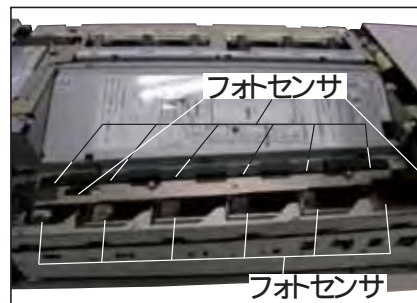

2 ブロアブラシでほこりなどを除去してください。  
ブロアブラシのブラシを外して穴に3回程度、吹きつけてください。



ご使用の前に、この取扱説明書をよくお読みの上、正しくお使いください。

### 3. 硬貨出金口 センサ

1 出金口には、フォトセンサが4カ所ついています。



2 ブロアブラシでほこりなどを除去してください。  
ブロアブラシのブラシを外して穴に3回程度、吹きつけてください。



### 4. 硬貨 キャンセル口 センサ

1 キャンセル口には、フォトセンサが2カ所ついています。



2 ブロアブラシでほこりなどを除去してください。  
ブロアブラシのブラシを外して穴に3回程度、吹きつけてください。



ご使用の前に、この取扱説明書をよくお読みの上、正しくお使いください。

## 5. 投入検銭部 センサ

1 投入検銭部には、フォトセンサが3カ所ついています。

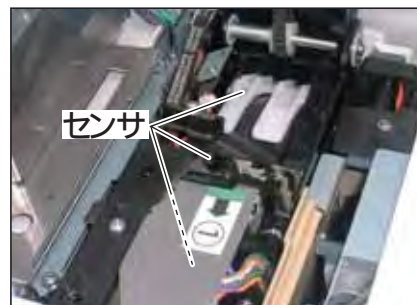

2 ブロアブラシでセンサのほこりなどを除去してください。  
ブロアブラシのブラシを外して穴に3回程度、吹きつけてください。



3 検銭部は、開いて清掃を行ってください。



ご使用の前に、この取扱説明書をよくお読みの上、正しくお使いください。

## 6. 一時保留庫 センサ

1 一時保留庫には、フォトセンサが  
3カ所ついています。



2 ブロアブラシでセンサのほこりな  
どを除去してください。  
ブロアブラシのブラシを外して穴  
に3回程度、吹きつけてください。



## 7. 一時保留庫 出口

1 水を付けた布をかたく絞り、搬送  
路の汚れを拭き取ってください。



ご使用前に、この取扱説明書をよくお読みの上、正しくお使いください。

## 11.2 紙幣つり銭機の清掃

センサの清掃は、1ヶ月に1回行ってください。

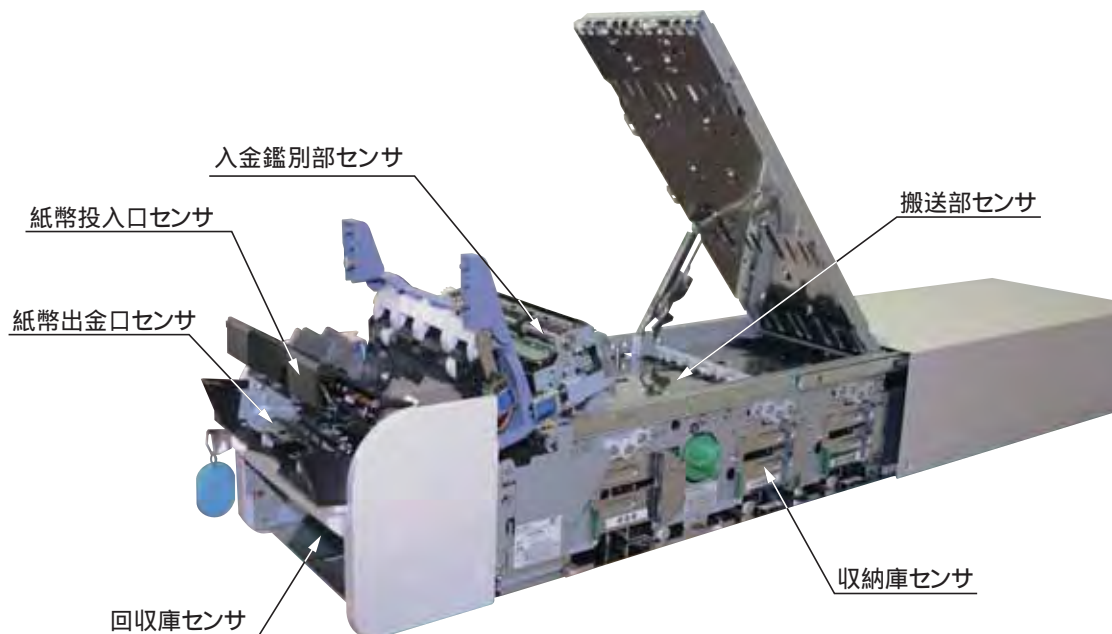

### 1. 回収庫センサ

- 1 回収庫を取り外した下面( 部分) を綿棒でほこりなどを除去してください。





ご使用の前に、この取扱説明書をよくお読みの上、正しくお使いください。

## 2. 入金鑑別部 部

- 1 入金鑑別部を開けて、プロアブラシでフォトセンサのほこりなどを除去してください。



鑑別部を開けたところにセンサがあります。プロアブラシでフォトセンサのほこりを除去願います。



## 3. 搬送部 部

- 1 紙幣搬送路を開け綿棒でガラス(下)フォトセンサ(上)のほこりを除去してください。



## 4. 収納庫

- 1 収納庫の扉を開けて、プッシュの表面のほこりなどを綿棒で除去してください。



また、プロアブラシでフォトセンサのほこりを除去してください。



ご使用の前に、この取扱説明書をよくお読みの上、正しくお使いください。

5. 紙幣出金口  
センサ

- 1 紙幣出金口を開いて、綿棒でフォトセンサのほこりなどを除去してください。



6. 紙幣投入口  
センサ

- 1 投入口を開いて、フロアブラシでフォトセンサのほこりを除去してください。



ご使用の前に、この取扱説明書をよくお読みの上、正しくお使いください。

## 12. こんなときには

### 12.1 故障かな？と思ったら

故障かな？と思ったら、まず 12.2 項の「トラブルシューティング」で問題がないことを確認してください。また、エラーコードが表示されている場合は、12.3 項の「エラー解除手順」と 12.4 項の「エラーコード一覧」をご覧ください。

このどちらでも解決されない場合はお手数ですが、13 項を参照し、お買い上げ先に連絡ください。

### 12.2 トラブルシューティング

電源が入らない

確認内容	原因と対策
電源コードが外れていませんか？	電源コードを接続してください。

POS から指示しているのに、つり銭が払い出されない

確認内容	原因と対策
硬貨の鍵の位置が保守になっていませんか？	鍵位置を運用にしてください。
出金の枚数不足ではありませんか？	貨幣を補充してください。
硬貨または紙幣が出金口に残留していませんか？	紙幣または、硬貨を取り除いてください。 つり銭は、ドロアから処理してください。
装置が異常になっていませんか？	エラーを解除してください。 つり銭は、ドロアから処理してください。

自動取り込みしない

確認内容	原因と対策
紙幣の隅が折れたり斜めに挿入していませんか？	紙幣を投入口から抜いて伸ばして再投入してください。また、そろえて真直ぐに挿入してください。
硬貨の鍵の位置が保守になっていませんか？	鍵位置を運用にしてください。
出金口に硬貨または、紙幣が残留していませんか？	紙幣または、硬貨を取り除いてください。
入金確定モードで運用していませんか？	入金確定モードでは自動取り込みはしません。 補充と受取金の収納を参照してください。

ご使用の前に、この取扱説明書をよくお読みの上、正しくお使いください。

#### 自動取り込みしない

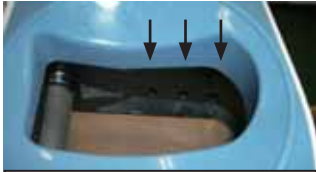
確認内容	原因と対策
硬貨を投入しても反応しませんか？	<p>まれにセンサがうまく検知できない場合があります。 投入部のセンサを手で遮って入金動作をさせてください。</p>  <p>こちら側にもあります</p>

#### 回収しない

確認内容	原因と対策
硬貨の鍵の位置が保守になっていませんか？	鍵位置を管理にしてください。
出金口に硬貨または、紙幣が残留していませんか？	紙幣または、硬貨を取り除いてください。
回収設定の枚数または金額不足ではありませんか？	枚数または金額を再設定してください。
装置が異常になっていませんか？	エラーを解除してください。
残置回収時の精査時にリジェクトが発生していませんか？	リジェクト紙幣を入金して再度残置回収をしてください。
残置回収時の精査時に途中で精査を止めていませんか？また、エラーが発生しませんでしたか？	再度残置回収をしてください。

#### 精査しない

確認内容	原因と対策
硬貨の鍵の位置が保守になっていませんか？	鍵位置を運用にしてください。
出金口に硬貨または、紙幣が残留していませんか？	紙幣または、硬貨を取り除いてください。
装置が異常になっていませんか？	エラーを解除してください。

#### 入金した貨幣がリジェクトされる

確認内容	原因と対策
貨幣が満杯ではありませんか？	回収し満杯を解除してください。
紙幣が折れていませんか？	折れを伸ばして真直ぐに挿入してください。

ご使用前に、この取扱説明書をよくお読みの上、正しくお使いください。

7セグに“.”が表示されている

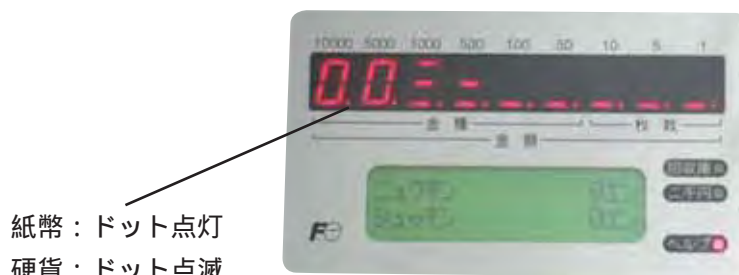

確認内容	原因と対策
紙幣在高が不確定になっています。	精査を実施してください。

お客様につり銭が異なると言われた場合

対応
履歴スイッチで、取引時の打ち込み金額とつり銭を確認してください。

在高と実際の金額が異なる場合

確認内容	原因と対策
在高が不正確になっています。 (7セグにドット表示がされている)	精査を実施してください。
取引時の打ち込みの際に間違いの可能性があります。	ジャーナルと照らし合わせて確認してください。

破けた紙幣やセロハンテープ貼りの紙幣を渡された場合

対応
詰まりの原因となります。ドロアに入れてください。入金確定モードで運用の場合は、代わりの貨幣をドロアから出し入金してください。

変形硬貨または、粘着物のついている硬貨を渡された場合

対応
詰まりの原因となります。ドロアに入れてください。入金確定モードで運用の場合は、代わりの貨幣をドロアから出し入金してください。

ご使用の前に、この取扱説明書をよくお読みの上、正しくお使いください。

硬貨がないのにベルトが回りっぱなし

対応
<p>センサが汚れています。 ベビー綿棒を折って短くし、センサ表面（綿棒が突き当たる所）を綿棒をねじるように回して清掃してください。（前後3ヶ所）</p> 

硬貨が詰りやすい

確認内容	原因と対策
硬貨が変形していませんか？	<p>変形硬貨は交換してください。</p> 
検銭部に汚れが付着していませんか？	<p>アルコールを付けたウェスで検銭部を清掃してください。</p> 
硬貨搬送部に汚れが付着していませんか？	<p>硬貨搬送部を清掃してください。</p>  <p style="text-align: right;">清掃箇所</p>

ご使用前に、この取扱説明書をよくお読みの上、正しくお使いください。

#### 回収庫が抜けない

確認内容	原因と対策
回収庫が破損していませんか？	回収庫が抜けない場合は、A 部（回収庫とパネルの隙間）に定規等を差し込み回収庫を抜いてください。 回収庫を交換してください。 

#### 回収庫が入らない

確認内容	原因と対策
回収庫が破損していませんか？	回収庫を交換してください。

ご使用の前に、この取扱説明書をよくお読みの上、正しくお使いください。

## 12.3 エラー解除手順

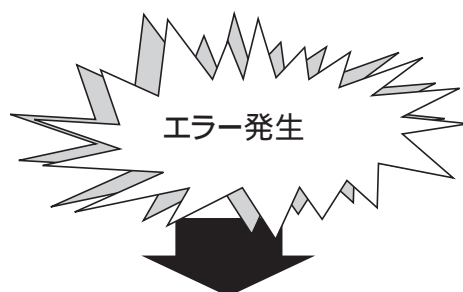

LED表示にエラーコードが表示されます。  
LCD表示にエラーガイダンスが表示されます。

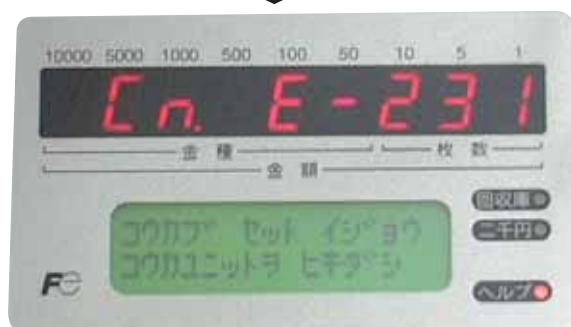

例：硬貨部が引き出されている場合

LCD表示のエラーガイダンスに従って  
エラー解除を行ってください。

 スイッチを押す

エラー解除できたら

機械は正常な状態に戻りました。  
そのままご使用ください。

エラー解除できなかつたら

お買い上げ先に連絡してください。



ご使用前に、この取扱説明書をよくお読みの上、正しくお使いください。

## 重要!

エラーが発生すると、在高が不正確になることがあります。在高を合わせる場合は、精査を行ってください。

エラーが発生したときに払い出されたつり銭は間違っている可能性がありますので、ドロアの予備金で過不足を調整して処理してください。

エラーが発生した時の、詰まり硬貨（紙幣）・残留硬貨（紙幣）は、LCD表示部のエラーガイダンス表示の手順に従って処理してください。

硬貨部センサ配置図

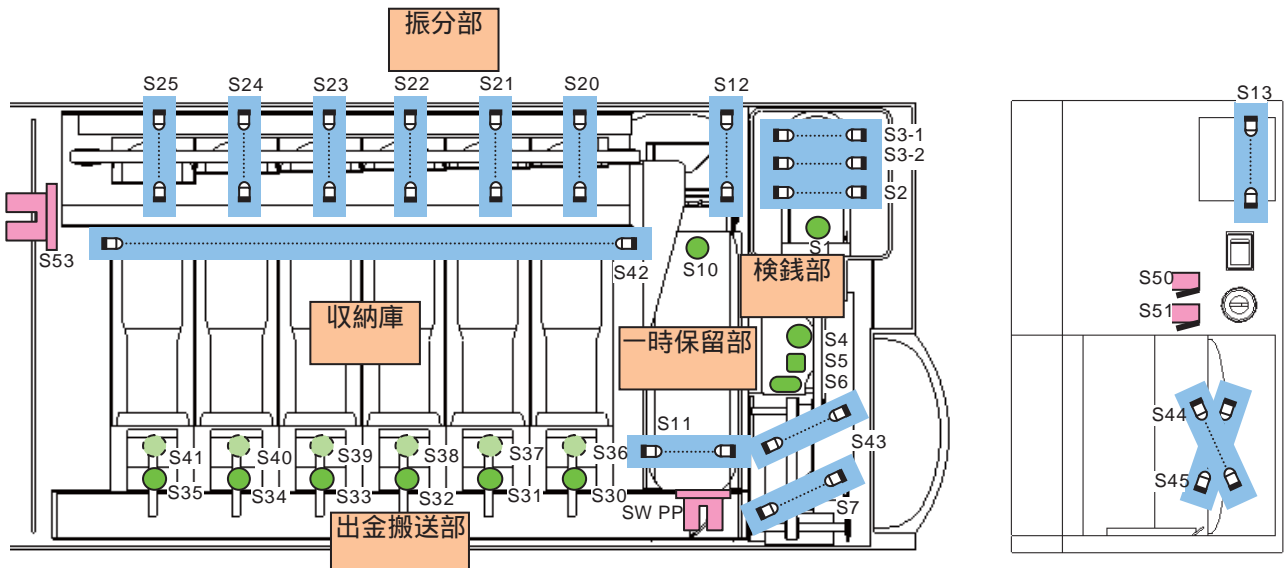

紙幣部センサ配置図

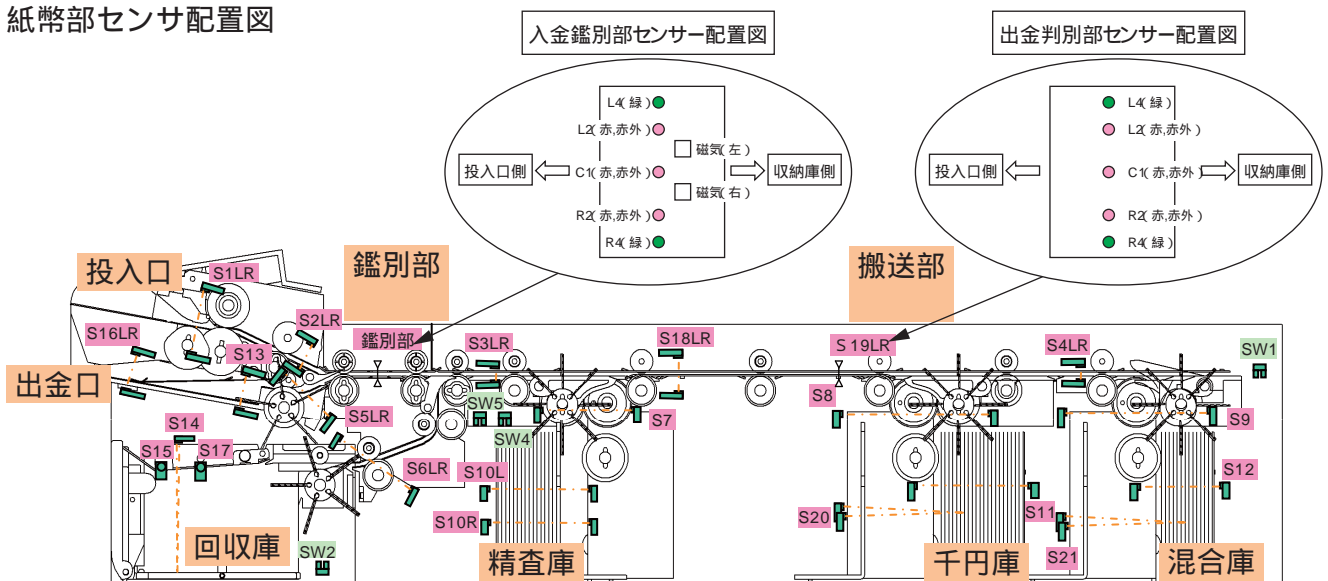

ご使用前に、この取扱説明書をよくお読みの上、正しくお使いください。

〔エラーコードの見方〕



エラー内容  
エラーコード一覧 P.97 ~ 110 を参照ください。

異常発生時の動作モード

動作モードコード	動作モード
0	待機
1	異常
2	リセット
3	入金（釣銭先行モード時）
4	入金
5	補充入金
6	フル回収
7	出金
8	回収 / 枚数回収
9	単金種回収 / 順序回収
A	枚数残値回収 / 金額残置回収
b	精査
C	省電力モード
d	初期設定
E	停電検知
F	R A S モード

エラー発生部位

部位コード	部位
C t l .	コントローラ部
C n .	硬貨部
b l .	紙幣部

ご使用の前に、この取扱説明書をよくお読みの上、正しくお使いください。

## 12.4 エラーコード一覧

### コントローラ部エラーコード一覧

コード	エラー内容	エラー解除方法
0 1	硬貨部 通信異常	POS との通信ケーブルを確認して、取消復旧スイッチを押してリセットをかけてください。復旧しない場合は販売店まで連絡してください。
0 2	硬貨部 受付不可応答	取消復旧スイッチを押してリセットをかけてください。復旧しない場合は販売店まで連絡してください。
0 3	硬貨部 版数不適合	販売店まで連絡してください。
0 5	紙幣部 通信異常	通信ケーブルを確認して、取消復旧スイッチを押してリセットをかけてください。復旧しない場合は販売店まで連絡してください。
0 6	紙幣部 受付不可応答	取消復旧スイッチを押してリセットをかけてください。復旧しない場合は販売店まで連絡してください。
0 7	紙幣部 版数不適合	電源を入れなおしてください。復旧しない場合は販売店まで連絡してください。
0 8	ROM チェック異常	電源を入れなおしてください。復旧しない場合は販売店まで連絡してください。
0 9	RAM 異常	
0 A	コントローラ部 版数異常	電源を入れなおしてください。復旧しない場合は販売店まで連絡してください。
0 B	コントローラ部 バックアップ異常	電源を入れなおしてください。復旧後再設定をお願いします。また、復旧しない場合は販売店まで連絡してください。
0 C	コントローラ部 バッテリー異常	電源を入れなおしてください。復旧しない場合は販売店まで連絡してください。
0 D	時計異常	
0 E	コントローラ部 ユニットセット不良	ユニットをセットしてください。
0 F	出金枚数 構成不足	取消復旧スイッチを押してリセットをかけてください。復旧しない場合は販売店まで連絡してください。
1 0	コントローラ部 DC + 24 V 停電検知	
1 2	精査異常 (Rj 貨幣の入金なしで終了)	
1 3	初期設定失敗	
1 4	回収庫開閉異常	回収庫を閉じてください。
1 9	紙幣部起動不可能	電源を入れなおしてください。復旧しない場合は販売店まで連絡してください。
1 A	フラッシュ ROM 書込み異常	
1 B	強制終了異常	
1 C	システム異常 (硬貨設定値異常)	取消復旧スイッチを押してリセットをかけてください。復旧しない場合は販売店まで連絡してください。
1 D	システム異常 (紙幣設定値異常)	
1 E	システム異常 (硬貨状態遷移異常)	
1 F	システム異常 (紙幣状態遷移異常)	

ご使用の前に、この取扱説明書をよくお読みの上、正しくお使いください。

## 硬貨部エラーコード一覧

コード	エラー内容	エラー解除方法
0 1	プログラム異常	お買上先に連絡して下さい。
0 8	RAM チェック異常 ( R / W異常 )	
0 E	EED-ROM 異常 ( 入金部 )	
0 F	EED-ROM 異常 ( 出金部 )	
1 0	保留庫コイルセンサー未調整	
1 1	収納庫待機センサー未調整	
1 2	出金計数センサー未調整	
1 4	保留庫コイルセンサー調整異常	
1 5	収納庫待機センサー調整異常	
1 6	出金計数センサー調整異常	
1 8	投入口コイルセンサー未調整	
1 A	検銭制御部 センサ未調整	
1 C	投入口コイルセンサー調整異常	
2 8	バックアップ異常	電源を入れなおして下さい。復旧後再設定をお願いします。また、復旧しない場合はお買上先まで連絡して下さい。
3 1	動作中 ユニットセット不良	本体をセットして下さい
3 7	収納庫ハードフル検知異常	収納庫「 」を確認して振分部「 」下部の硬貨を均し、リセットして下さい
3 9	待機中 ユニットセット不良	本体をセットして下さい。
4 0	ON チェック異常：検銭突入センサ	「 」を開いて搬送センサ上にある硬貨または、異物を取り除いてください。復旧できないときは清掃を行なって下さい。
4 2	ON チェック異常：検銭通過センサ	
4 7	ON チェック異常：リジェクト通過センサ	「 」を開いて振分センサ上に硬貨または、異物を取り除いてください。復旧できないときは清掃を行なって下さい。
4 8	ON チェック異常：振分センサ 1 円	
4 9	ON チェック異常：振分センサ 5 円	
4 A	ON チェック異常：振分センサ 1 0 円	
4 b	ON チェック異常：振分センサ 5 0 円	
4 C	ON チェック異常：振分センサ 1 0 0 円	
4 d	ON チェック異常：振分センサ 5 0 0 円	
4 F	ON チェック異常： キャンセル計数センサ	「 」を開いてキャンセル計数センサ上の硬貨または、異物を取り除いてください。復旧できないときは清掃を行なって下さい。
5 0	OFF チェック異常：検銭突入センサ	電源を入れなおして下さい。また、復旧しない場合はお買上先まで連絡して下さい。
5 1	OFF チェック異常： キャンセル口残留センサ	
5 2	OFF チェック異常：検銭通過センサ	
5 3	OFF チェック異常：投入口センサ 2	

ご使用の前に、この取扱説明書をよくお読みの上、正しくお使いください。

コード	エラー内容	エラー解除方法
5 4	OFF チェック異常：投入口センサ 3	電源を入れなおしてください。また、復旧しない場合はお買上先まで連絡してください。
5 5	OFF チェック異常：保留部残留センサ	
5 6	OFF チェック異常： 収納庫フル検知センサ	
5 7	OFF チェック異常： リジェクト通過センサ	
5 8	OFF チェック異常：振分センサ 1 円	
5 9	OFF チェック異常：振分センサ 5 円	
5 A	OFF チェック異常：振分センサ 1 0 円	
5 b	OFF チェック異常：振分センサ 5 0 円	
5 C	OFF チェック異常：振分センサ 1 0 0 円	
5 d	OFF チェック異常：振分センサ 5 0 0 円	
5 F	OFF チェック異常： キャンセル計数センサ	検銭部 を開いて硬貨、異物が無いか確認し、ある場合は取り除きます。また汚れがある場合は清掃した後、電源を入れなおしてください。また、復旧しない場合はお買上先まで連絡してください。
6 0	待機値異常：検銭通過センサ	
6 2	待機値異常：検銭ゲートセンサ	
6 4	待機値異常：検銭センサ	
6 6	待機値異常：返却通過センサ	
6 7	待機値異常：リジェクト通過センサ	
6 8	待機値異常：出金計数センサ 1 円	
6 9	待機値異常：出金計数センサ 5 円	
6 A	待機値異常：出金計数センサ 1 0 円	
6 b	待機値異常：出金計数センサ 5 0 円	
6 C	待機値異常：出金計数センサ 1 0 0 円	
6 d	待機値異常：出金計数センサ 5 0 0 円	
7 d	OFF チェック異常：トレイ残留検知（S44）	電源を入れなおしてください。また、復旧しない場合はお買上先まで連絡してください。
7 E	OFF チェック異常：トレイ残留検知（S45）	
8 0	モータ過負荷異常：投入口モータ	投入口に硬貨が詰まっていないか確認して下さい。入金時の解除方法に基づき解除してください。
8 1	モータ過負荷異常：検銭部モータ	「 」を開けて硬貨が詰まっていないか確認してください。入金時の解除方法に基づき解除願います。
8 2	モータ過負荷異常：保留部モータ	「 」を開けて硬貨が詰まってないか確認してください。各動作の解除方法に基づき解除願います。
8 3	モータ過負荷異常：振分モータ	「 」を開けて硬貨が詰まってないか確認してください。各動作の解除方法に基づき解除願います。
8 4	モータ過負荷異常：収納モータ	「 」を開けて硬貨が詰まってないか確認してください。各動作の解除方法に基づき解除願います。

ご使用の前に、この取扱説明書をよくお読みの上、正しくお使いください。

コード	エラー内容	エラー解除方法
8 8	モータ過負荷異常：払出モータ 1円	「 」を開けて1円硬貨がベルトとローラ間で詰まっていないか確認してください。各動作の解除方法に基づき解除願います。
8 9	モータ過負荷異常：払出モータ 50円	「 」を開けて50円硬貨がベルトとローラ間で詰まっていないか確認してください。各動作の解除方法に基づき解除願います。
8 A	モータ過負荷異常：払出モータ 5円	「 」を開けて5円硬貨が坂のローラで詰まっていないか確認してください。各動作の解除方法に基づき解除願います。
8 b	モータ過負荷異常：払出モータ 100円	「 」を開けて100円硬貨がベルトとローラ間で詰まっていないか確認してください。各動作の解除方法に基づき解除願います。
8 C	モータ過負荷異常：払出モータ 10円	「 」を開けて10円硬貨がベルトとローラ間で詰まっていないか確認してください。各動作の解除方法に基づき解除願います。
8 d	モータ過負荷異常：払出モータ 500円	「 」を開けて500円硬貨がベルトとローラ間で詰まっていないか確認してください。各動作の解除方法に基づき解除願います。
8 E	モータ過負荷異常： 払出モータ 繰り出し	「 」を開けて、ベルト（小）上で硬貨が詰まっていないか確認してください。各動作の解除方法に基づき解除願います。
8 F	モータ過負荷異常： 払出モータ 出金搬送	「 」を開けて、ベルト（大）上で硬貨が詰まっていないか確認してください。各動作の解除方法に基づき解除願います。
9 0	媒体検知異常：振分計数センサ 1円	振分部「 」を開け、硬貨や異物があれば取り除きます。
9 1	媒体検知異常：振分計数センサ 5円	
9 2	媒体検知異常：振分計数センサ 10円	
9 3	媒体検知異常：振分計数センサ 50円	
9 4	媒体検知異常：振分計数センサ 100円	
9 5	媒体検知異常：振分計数センサ 500円	
9 8	媒体検知異常：出金計数センサ 1円	「 」を開けて、1円のベルト（小）上で詰まっている硬貨を取り除いてください。各動作の解除方法に基づき解除願います。
9 9	媒体検知異常：出金計数センサ 5円	「 」を開けて、5円のベルト（小）上で詰まっている硬貨を取り除いてください。各動作の解除方法に基づき解除願います。
9 A	媒体検知異常：出金計数センサ 10円	「 」を開けて、10円のベルト（小）上で詰まっている硬貨を取り除いてください。各動作の解除方法に基づき解除願います。
9 b	媒体検知異常：出金計数センサ 50円	「 」を開けて、50円のベルト（小）上で詰まっている硬貨を取り除いてください。各動作の解除方法に基づき解除願います。

ご使用の前に、この取扱説明書をよくお読みの上、正しくお使いください。

コード	エラー内容	エラー解除方法
9 C	媒体検知異常：出金計数センサ 100円	「 」を開けて、100円のベルト（小）上で詰まっている硬貨を取り除いてください。各動作の解除方法に基づき解除願います。
9 d	媒体検知異常：出金計数センサ 500円	「 」を開けて、500円のベルト（小）上で詰まっている硬貨を取り除いてください。各動作の解除方法に基づき解除願います。
b 0	滞留異常：投入口	投入口の硬貨を取り除いてください。各動作の解除方法に基づき解除願います。
b 1	滞留異常：検銭部	「 」を開けて硬貨が詰まっていないか確認してください。入金時の解除方法に基づき解除願います。
b 2	滞留異常：一時保留庫	「 」を開けて硬貨が詰まっていないか確認してください。各動作の解除方法に基づき解除願います。
b 3	滞留異常：振分部	振分部「 」を開け、硬貨や異物があれば取り除きます。
b 6	滞留異常：返却通過センサ	返却通過センサ上に硬貨や異物があれば取り除きます。
b 8	滞留異常：振分計数センサ 1円	「 」を開けて硬貨が詰まっていないか確認してください。各動作の解除方法に基づき解除願います
b 9	滞留異常：振分計数センサ 5円	
b A	滞留異常：振分計数センサ 10円	
b b	滞留異常：振分計数センサ 50円	
b C	滞留異常：振分計数センサ 100円	
b d	滞留異常：振分計数センサ 500円	
C 2	検銭ゲート異常 (リジェクト硬貨をリジェクトした)	検銭部 を開け、詰まっている硬貨があれば取り除きます。搬送路に汚れがあれば清掃してください。
C 3	検銭ゲート異常(偽貨を収納した)	一時保留部 を開け、異常な硬貨があれば取り除きます。検銭部 の搬送路に汚れがあれば清掃してください。
C 4	保留ゲート異常 (キャンセル硬貨を収納した)	振分部「 」を開け、異常な硬貨があれば取り除きます。一時保留部「 」の出口付近にあるゲートにゴミ等がついていないか確認してください。あれば取り除いてください。
C 5	保留ゲート異常 (収納硬貨をキャンセルした)	キャンセル口(返却口)の硬貨を確認し、異常があればドアの硬貨と交換して、一時保留部に入れます。一時保留部「 」の出口付近にあるゲートにゴミ等がついていないか確認してください。あれば取り除いてください。
C 7	出金搬送ゲート異常 (ゲート位置がおかしい)	「 」を開けて、出金ゲート、出金ベルトに挟まった硬貨、異物が無いか確認し、あれば取り除きます。
C d	計数異常：保留枚数とキャンセル枚数が一致しない	一時保留部「 」に硬貨が残っていないか確認します。残っていれば取り除きます。
C E	計数異常：保留枚数と振分枚数が一致しない	収納庫「 」に異物が入っていないか確認し、あれば取り除きます。

ご使用の前に、この取扱説明書をよくお読みの上、正しくお使いください。

コード	エラー内容	エラー解除方法
C F	計数異常：検銭入金枚数と振分枚数が一致しない	収納庫「 」に各金種以外の硬貨が混ざっていないか確認し、混ざっていれば該当の金種の収納庫に戻します。
d 0	滞留異常：出金計数センサ 1円	「 」を開けて、1円のベルト（小）上で詰まっている硬貨を取り除いてください。各動作の解除方法に基づき解除願います。
d 1	滞留異常：出金計数センサ 5円	「 」を開けて、5円のベルト（小）上で詰まっている硬貨を取り除いてください。各動作の解除方法に基づき解除願います。
d 2	滞留異常：出金計数センサ 10円	「 」を開けて、10円のベルト（小）上で詰まっている硬貨を取り除いてください。各動作の解除方法に基づき解除願います。
d 3	滞留異常：出金計数センサ 50円	「 」を開けて、50円のベルト（小）上で詰まっている硬貨を取り除いてください。各動作の解除方法に基づき解除願います。
d 4	滞留異常：出金計数センサ 100円	「 」を開けて、100円のベルト（小）上で詰まっている硬貨を取り除いてください。各動作の解除方法に基づき解除願います。
d 5	滞留異常：出金計数センサ 500円	「 」を開けて、500円のベルト（小）上で詰まっている硬貨を取り除いてください。各動作の解除方法に基づき解除願います。
d 8	計数異常：出金チェック 1円	収納庫「 」に各金種以外の硬貨が混ざっていないか確認し、混ざっていれば該当の金種の収納庫に戻します。
d 9	計数異常：出金チェック 5円	
d A	計数異常：出金チェック 10円	
d b	計数異常：出金チェック 50円	
d C	計数異常：出金チェック 100円	
d d	計数異常：出金チェック 500円	
E 0	過投出異常： 1円	出金ベルト小に異常が無いか確認します。また指示した枚数以上の硬貨を払い出した場合がありますので、余分な硬貨はドロアに収納してください。
E 1	過投出異常： 5円	
E 2	過投出異常： 10円	
E 3	過投出異常： 50円	
E 4	過投出異常： 100円	
E 5	過投出異常： 500円	
E 8	投出エンブティ異常： 1円	収納庫「 」に該当金種の硬貨が残っているか確認します。残っている硬貨は異物等で出ずらくなっている場合がありますので取り除きます。
E 9	投出エンブティ異常： 5円	
E A	投出エンブティ異常： 10円	
E b	投出エンブティ異常： 50円	
E C	投出エンブティ異常： 100円	
E d	投出エンブティ異常： 500円	



ご使用の前に、この取扱説明書をよくお読みの上、正しくお使いください。

コード	エラー内容	エラー解除方法
F 8	精査，異金種停止チェック異常： 1 円	出金搬送部 を開けて硬貨が無いか確認してください。ある場合は，硬貨を取り出して異常がある場合は，ドロアのお金と交換して出金搬送部 に戻してください。硬貨が無い場合は，そのまま本体をセットしてリセットをかけてください。
F 9	精査，異金種停止チェック異常： 5 円	
F A	精査，異金種停止チェック異常： 1 0 円	
F b	精査，異金種停止チェック異常： 5 0 円	
F C	精査，異金種停止チェック異常： 1 0 0 円	
F d	精査，異金種停止チェック異常： 5 0 0 円	

ご使用の前に、この取扱説明書をよくお読みの上、正しくお使いください。

## 紙幣部エラーコード一覧

コード	エラー内容	エラー解除方法
00	紙幣部 RAM 異常	電源を入れなおしてください。復旧しない場合はお買上先に連絡してください。
01	紙幣部 ROM 異常	
02	紙幣部バックアップ異常	
04	鑑別・判別部 RAM 異常	
05	入金動作中 DC+24V 電圧低下検知	入金時の詰まり処理を行なってください。
07	出金動作中 DC+24V 電圧低下検知	出金・回収・精査時の詰まり処理を行なってください。
09	回収動作中 DC+24V 電圧低下検知	
0b	精査動作中 DC+24V 電圧低下検知	出金・回収・精査時の詰まり処理を行なってください。
0c	動作中以外の DC+24V 電圧低下検知	「取消復旧」スイッチを押して下さい。
0d	H8 通信異常	電源を再投入してください。復旧時は精査をして下さい。復旧しない場合はお買上先に連絡して下さい。
0e	紙幣部バックアップメモリ & 電池異常	
0f	紙幣部要求データ異常	
11	鑑別部異常	
16	入金紙幣【鑑別部センサ】異常	「 」部「 」の詰まり紙幣を取り除きます。入金時の詰まり処理を行なってください。
17	出金紙幣【判別部センサ】異常	「 」を開けて詰まり紙幣を取り除きます。各動作の詰まり処理を行なって下さい。
18	精査庫制御センサ (S18) 近接異常	「 」を開けて詰まり紙幣を取り除きます。各動作の詰まり処理を行なって下さい。
19	判別部 & 千円庫制御センサ (S19) 近接異常	「 」を開けて詰まり紙幣を取り除きます。各動作の詰まり処理を行なって下さい。
1f	判別部 & 千円庫制御センサ (S19) リジェクト券検知異常	「 」を開けて詰まり紙幣を取り除きます。各動作の詰まり処理を行なって下さい。
20	回収庫開放 (S17) 検知異常	回収庫の扉を閉めてください。
21	回収庫セット (SW2) 異常	回収庫をセットしてください
22	紙幣ユニットセット異常 (SW1)	本体をセットしてください
28	空確定タイムアウト	各動作の詰まり処理を行なってください。
2A	混合庫繰り出し異常	「 」と混合庫の扉を開けて詰まり紙幣を取り除きます。各動作の詰まり処理を行なって下さい。
2b	千円庫繰り出し異常	「 」と千円庫の扉を開けて詰まり紙幣を取り除きます。各動作の詰まり処理を行なって下さい。
2c	精査庫繰り出し異常	「 」と精査庫の扉を開けて詰まり紙幣を取り除きます。各動作の詰まり処理を行なって下さい。
2d	投入部モジュール異常	電源を再投入してください。復旧しない場合はお買上先に連絡して下さい。
2e	混合庫モジュール異常	
2f	千円庫モジュール異常	
30	精査庫モジュール異常	
31	回収庫モジュール異常	

ご使用の前に、この取扱説明書をよくお読みの上、正しくお使いください。

コード	エラー内容	エラー解除方法
3 2	プッシュモジュール異常	電源を再投入してください。復旧しない場合はお買上先に連絡して下さい。
3 3	混合庫戻し処理異常	混合庫の扉を開けて詰まり紙幣を取り除いてください。
3 4	千円庫戻し処理異常	千円庫の扉を開けて詰まり紙幣を取り除いてください。
3 5	精査庫戻し処理異常	精査庫の扉を開けて詰まり紙幣を取り除いてください。
3 9	搬送センサ (S3) ON チェック異常	「 」を開けて搬送路の紙幣または異物を除去してください。
3 A	混合庫制御センサ (S4) ON チェック異常	
3 b	出金口突入センサ (S5) ON チェック異常	ノブを手前に回して出金口を開けて紙幣または異物を除去してください
3 C	回収庫突入センサ (S6) ON チェック異常	「 」 「 」を開けて搬送路の紙幣または異物を除去してください。
3 d	精査庫制御センサ (S18) ON チェック異常	「 」を開けて搬送路の紙幣または異物を除去してください。
4 2	搬送路センサ (S3) OFF チェック異常	電源を再投入してください。復旧しない場合はお買上先に連絡して下さい。
4 3	混合庫制御センサ (S4) OFF チェック異常	
4 4	出金口突入センサ (S5) OFF チェック異常	
4 5	回収庫突入センサ (S6) OFF チェック異常	
4 8	混合庫制御センサ (S4) スキュー異常	「 」を開けて詰まり紙幣を取り除きます。各動作の詰まり処理を行なって下さい。
4 9	出金口突入センサ (S5) スキュー異常	「 」を開けて搬送路の紙幣を取り除いた後にノブを手前に回して詰まり紙幣を出金口に送り取り除きます。各動作の詰まり処理を行なってください。
4 A	回収庫突入センサ (S6) スキュー異常	「 」 「 」を開けて詰まった紙幣を取り除きます。各動作の詰まり処理を行なってください。
4 b	精査庫制御センサ (S18) スキュー異常	「 」を開けて詰まり紙幣を取り除きます。各動作の詰まり処理を行なって下さい。
4 C	判別部 & 千円庫制御センサ (S19) スキュー異常	「 」を開けて詰まり紙幣を取り除きます。各動作の詰まり処理を行なって下さい。
5 1	精査庫制御センサ (S18) OFF チェック異常	電源を再投入してください。復旧しない場合はお買上先に連絡して下さい。
5 8	千円枚数不足	千円または二千円または五千円の枚数不足が発生しました。エラー紙幣を再入金後精査をかけてください。その後再度処理を行なってください。
5 9	2千円枚数不足	
5 A	5千円枚数不足	
5 b	万円枚数不足	万円の枚数不足が発生しました。エラー紙幣を再入金後精査をかけてください。その後再度処理を行なってください。

ご使用の前に、この取扱説明書をよくお読みの上、正しくお使いください。

コード	エラー内容	エラー解除方法
5 E	繰り出し枚数異常	各動作の詰まり処理を行なってください。
6 0	鑑別部結果取得異常	
6 8	鑑別突入センサ (S2) 媒体残留異常	投入部を開けて紙幣を取り除いてください。
6 9	搬送路センサ (S3) 媒体残留異常	「 」を開けて搬送路の紙幣を除去してください。
6 A	混合庫制御センサ (S4) 媒体残留異常	「 」を開けて搬送路の紙幣を除去してください。
6 b	出金口突入センサ (S5) 媒体残留異常	ノブを手前に回して出金口を開けて紙幣を除去してください
6 C	回収庫突入センサ (S6) 媒体残留異常	「 」 「 」を開けて搬送路の紙幣を除去してください。
6 d	精査庫制御センサ (S18) 媒体残留異常	「 」を開けて搬送路の紙幣を除去してください。
6 E	判別部 & 千円庫制御センサ (S19) 媒体残留異常	「 」を開けて搬送路の紙幣を除去してください。
6 F	千円庫, 混合庫: 一時保留部残留検知センサ (S20, S21) 媒体残留異常	千円庫と混合庫の扉を開けて一時保留部にある紙幣を取り除いてください。復旧しない場合は、センサ反射部を清掃して下さい。(P.87 4. 収納庫参照)
7 0	出金残留センサ (S13) 媒体残留異常	出金口を開けて紙幣を取り除いてください。
7 9	搬送センサ (S3) 詰り異常	「 」を開けて詰まり紙幣を取り除きます。各動作の詰まり処理を行なって下さい。
7 A	混合庫制御センサ (S4) 詰り異常	「 」を開けて詰まり紙幣を取り除きます。各動作の詰まり処理を行なって下さい。
7 b	出金口突入センサ (S5) 詰り異常	「 」を開けて搬送路の紙幣を取り除いた後にノブを手前に回して詰まり紙幣を出金口に送り取り除きます。各動作の詰まり処理を行なってください。
7 C	回収庫突入センサ (S6) 詰り異常	「 」 「 」を開けて詰まった紙幣を取り除きます。各動作の詰まり処理を行なってください。
7 d	精査庫入金突入センサ (S7) 詰り異常	「 」と精査庫の扉を開けて一時保留部の詰まった紙幣を取り除きます。各動作の詰まり処理を行なって下さい。
7 E	千円庫入金突入センサ (S8) 詰り異常	「 」と千円庫の扉を開けて一時保留部の詰まった紙幣を取り除きます。各動作の詰まり処理を行なって下さい。
7 F	混合庫入金突入センサ (S9) 詰り異常	「 」と混合庫の扉を開けて一時保留部の詰まった紙幣を取り除きます。各動作の詰まり処理を行なって下さい。
8 0	精査庫制御センサ (S18) 詰り異常	「 」を開けて詰まり紙幣を取り除きます。各動作の詰まり処理を行なって下さい。
8 1	判別部 & 千円庫制御センサ (S19) 詰り異常	「 」を開けて詰まり紙幣を取り除きます。各動作の詰まり処理を行なって下さい。
8 8	搬送センサ (S3) - 精査庫制御センサ (S18) センサ間 JAM	「 」を開けて詰まり紙幣を取り除きます。各動作の詰まり処理を行なって下さい。
8 9	精査庫制御センサ (S18) - 判別部 & 千円庫制御センサ (S19) センサ間 JAM	「 」を開けて詰まり紙幣を取り除きます。各動作の詰まり処理を行なって下さい。

ご使用の前に、この取扱説明書をよくお読みの上、正しくお使いください。

コード	エラー内容	エラー解除方法
8 A	判別部 & 千円庫制御センサ (S19) - 混合庫制御センサ (S4) センサ間 JAM	「 」を開けて詰まり紙幣を取り除きます。各動作の詰まり処理を行なって下さい。
8 b	判別部 & 千円庫制御センサ (S19) - 千円庫入金突入センサ (S8) センサ間 JAM	「 」と千円庫の扉を開けて一時保留部の詰まった紙幣を取り除きます。各動作の詰まり処理を行なって下さい。
8 C	混合庫制御センサ (S4) - 混合庫入金突入 (S9) センサ間 JAM	「 」と千円庫の扉を開けて一時保留部の詰まった紙幣を取り除きます。各動作の詰まり処理を行なって下さい。
8 d	精査庫制御センサ (S18) - 精査庫突入センサ (S7) センサ間 JAM	「 」と精査庫の扉を開けて一時保留部の詰まった紙幣を取り除きます。各動作の詰まり処理を行なって下さい。
8 E	搬送センサ (S3) - 出金口突入センサ (S5) センサ間 JAM	「 」を開けて搬送路の紙幣を取り除いた後にノブを手前に回して詰まり紙幣を出金口に送り取り除きます。各動作の詰まり処理を行なってください。
8 F	搬送センサ (S3) - 回収庫突入センサ (S6) センサ間 JAM	「 」 「 」を開けて詰まった紙幣を取り除きます。各動作の詰まり処理を行なってください。
9 0	搬送モータ 1 (M1) 異常	電源を再投入してください。復旧しない場合はお買上先に連絡して下さい。
9 1	搬送モータ 2 (M2) 異常	電源を再投入してください。復旧しない場合はお買上先に連絡して下さい。
9 2	入出金部繰出しモータ (M3) 異常	電源を再投入してください。復旧しない場合はお買上先に連絡して下さい。
9 3	精査庫繰出しモータ (M4) 異常	電源を再投入してください。復旧しない場合はお買上先に連絡して下さい。
9 4	千円庫繰出しモータ (M5) 異常	電源を再投入してください。復旧しない場合はお買上先に連絡して下さい。
9 5	混合庫繰出しモータ (M6) 異常	電源を再投入してください。復旧しない場合はお買上先に連絡して下さい。
9 6	プッシャモータ (M7) 異常	電源を再投入してください。復旧しない場合はお買上先に連絡して下さい。
9 8	鑑別突入センサ (S2) - 搬送センサ (S3) センサ間 JAM	「 」と投入部を開けて詰まっている紙幣を取り除きます (取れない場合はノブを奥に回して紙幣を送って取ります)。各動作の詰まり処理を行なってください。
9 9	精査庫制御センサ (S18) - 出金口突入センサ (S5) センサ間 JAM	「 」を開けて搬送路の紙幣を取り除いた後にノブを手前に回して詰まり紙幣を出金口に送り取り除きます。各動作の詰まり処理を行なってください。
9 A	出金口突入センサ (S5) 滞留異常	「 」を開けて搬送路の紙幣を取り除いた後にノブを手前に回して詰まり紙幣を出金口に送り取り除きます。各動作の詰まり処理を行なってください。

ご使用の前に、この取扱説明書をよくお読みの上、正しくお使いください。

コード	エラー内容	エラー解除方法
A 0	プッシャ位置決めスイッチ (SW4) 異常	精査庫・千円庫・混合庫の扉を開けて紙幣の集積状態を確認して異常時は取り除いてください。セット後リセットをかけても復旧しない場合はお買上先に連絡してください。
A 1	プッシャ位置決めスイッチ (SW5) 異常	
A 8	投入検知センサ L (S1L) センサ調整異常	電源を再投入してください。復旧しない場合はお買上先に連絡して下さい。
A 9	投入検知センサ R (S1R) センサ調整異常	
A A	鑑別突入センサ L (S2L) センサ調整異常	
A b	鑑別突入センサ R (S2R) センサ調整異常	
A C	搬送センサ L (S3L) センサ調整異常	
A d	搬送センサ R (S3R) センサ調整異常	
A E	混合庫制御センサ L (S4L) センサ調整異常	
A F	混合庫制御センサ R (S4R) センサ調整異常	
b 0	出金口突入センサ L (S5L) センサ調整異常	
b 1	出金口突入センサ R (S5R) センサ調整異常	
b 2	回収庫突入センサ L (S6L) センサ調整異常	
b 3	回収庫突入センサ R (S6R) センサ調整異常	
b 4	精査庫入金突入センサ (S7) センサ調整異常	
b 5	千円庫入金突入センサ (S8) センサ調整異常	
b 6	混合庫入金突入センサ (S9) センサ調整異常	
b 7	精査庫残留検知センサ L (S10L) センサ調整異常	
b 8	精査庫残留検知センサ R (S10R) センサ調整異常	
b 9	千円庫残留検知センサ (S11) センサ調整異常	
b A	混合庫残留検知センサ (S12) センサ調整異常	
b b	出金残留センサ L (S13L) センサ調整異常	
b C	出金残留センサ R (S13R) センサ調整異常	

ご使用の前に、この取扱説明書をよくお読みの上、正しくお使いください。

コード	エラー内容	エラー解除方法
b d	回収庫残留反射センサ (S14) センサ調整異常	電源を再投入してください。復旧しない場合は回収庫を外して回収庫センサ反射部を清掃してください。それでも復旧しない場合はお買上先に連絡してください。(P.86 1. 回収庫センサ参照)
b E	フラップ検知センサ (S15) センサ調整異常	電源を再投入してください。復旧しない場合はお買上先に連絡して下さい。
b F	出金口抜取センサ L (S16L) センサ調整異常	
C 0	出金口抜取センサ R (S16R) センサ調整異常	
C 1	回収庫扉開検知センサ (S17) センサ調整異常	
C 2	精査庫制御センサ L (S18L) センサ調整異常	
C 3	精査庫制御センサ R (S18R) センサ調整異常	電源を再投入してください。復旧しない場合は収納庫センサを清掃してください。それでも復旧しない場合はお買上先に連絡してください。
C 4	一時保留部残留検知 (千円庫) (S21) センサ調整異常	
C 5	一時保留部残留検知 (混合庫) (S22) センサ調整異常	電源を再投入してください。復旧しない場合はお買上先に連絡して下さい。
C 7	センサ調整異常	
d 0	入金初期調整未実施	
d 1	出金初期調整未実施	
d 2	入金初期調整 1 異常	
d 3	入金初期調整 2 異常	
d 4	出金初期調整 1 異常	
d 5	出金初期調整 2 異常	
d 6	入金初期調整 1 EEPROM 書き込み異常	
d 7	出金初期調整 1 EEPROM 書き込み異常	
d 8	入金 EEPROM 読み込み異常	電源を再投入してください。復旧しない場合は入金鑑別センサを清掃してください。それでも復旧しない場合は、お買上先に連絡して下さい。
d 9	出金 EEPROM 読み込み異常	
E 0	入金【R 2 赤】センサ環境調整・チェック異常	
E 1	入金【C 1 赤】センサ環境異常・チェック異常	
E 2	入金【L 2 赤】センサ環境異常・チェック異常	
E 3	入金【R 2 赤外】センサ環境調整・チェック異常	

ご使用の前に、この取扱説明書をよくお読みの上、正しくお使いください。

コード	エラー内容	エラー解除方法
E 4	入金【C 1 赤外】センサ環境異常・チェック異常	電源を再投入してください。復旧しない場合は入金鑑別センサを清掃してください。それでも復旧しない場合は、お買上先に連絡して下さい。
E 5	入金【L 2 赤外】センサ環境異常・チェック異常	
E 6	入金【R 4 緑】センサ環境異常・チェック異常	
E 7	入金【L 4 緑】センサ環境異常・チェック異常	
E 8	入金【磁気右】センサ環境異常・チェック異常	電源を再投入してください。復旧しない場合はお買上先に連絡して下さい。
E 9	入金【磁気左】センサ環境異常・チェック異常	
E b	入金【磁気右】オフセット異常	
E c	入金【磁気左】オフセット異常	
E d	入金【磁気右】ピーク異常	
E e	入金【磁気左】ピーク異常	
F 0	出金【R 2 赤】センサ環境調整・チェック異常	電源を再投入してください。復旧しない場合は出金判別センサを清掃してください。それでも復旧しない場合は、お買上先に連絡して下さい。
F 1	出金【C 1 赤】センサ環境異常・チェック異常	
F 2	出金【L 2 赤】センサ環境異常・チェック異常	
F 3	出金【R 2 赤外】センサ環境調整・チェック異常	
F 4	出金【C 1 赤外】センサ環境異常・チェック異常	
F 5	出金【L 2 赤外】センサ環境異常・チェック異常	
F 6	出金【R 4 緑】センサ環境異常・チェック異常	
F 7	出金【L 4 緑】センサ環境異常・チェック異常	



ご使用の前に、この取扱説明書をよくお読みの上、正しくお使いください。

## 12.5 硬貨の詰まり解除方法

### 硬貨入金時 詰まり処理

● 1 ユニット鍵を 保守 の位置にして、内部ユニットを引き出します。

● 2 操作パネルを手前に開いてください。

● 3 投入検銭部のロックレバーをスライドさせて、投入検銭部の搬送部をゆっくり持ち上げてください。硬貨がある場合は取り除きます。

● 4 検銭部「 」を右にスライドさせ開きます。硬貨がある場合は取り除きます。

● 5 投入口のローラに硬貨が詰まっていないことも確認してください。

● 6 取り除いた硬貨に異常（汚れや変形）がある場合は、ドロアの予備硬貨と交換し入金してください。



ご使用前に、この取扱説明書をよくお読みの上、正しくお使いください。

## 注意

振分搬送部をしっかりと閉じないと、硬貨の詰まりや、誤振分けの原因になります。  
振分搬送部を開いた状態で手を離すと、振分搬送部が倒れてきますので注意してください。



- 7 一時保留庫「 」のフタを上を開きます。



- 8 一時保留庫のローラに詰まった硬貨がありましたら取り除いてください。



- 9 取り除いた硬貨に異常（汚れや変形）があればドロア金と交換し、一時保留庫に入れてください。

● 注）投入口に入れますと在高が合わなくなりしますので注意してください。

- 10 振分搬送部「 」のロックを手前にスライドさせ、振分部のユニットを開きます。



- 11 搬送路上に詰まり硬貨がありましたら取り除いてください。

- 12 取り除いた硬貨に異常（汚れや変形）があればドロア金と交換し、収納庫に入れてください。

- 13 内部ユニットを戻し鍵位置を 運用 にします。  
 スイッチを押してください。



ご使用の前に、この取扱説明書をよくお読みの上、正しくお使いください。

硬貨出金・  
回収・精査時  
詰まり処理

- 詰まった硬貨をユニットに戻す場合は、戻す場所を間違えないでください。
- 違算の原因になります。

一時保留庫

- **1** ユニット鍵を 保守 の位置にして、内部ユニットを引き出します。



- **2** 一時保留庫「 」のフタを上を開きます。

- **3** 一時保留庫のローラに詰まった硬貨がありましたら取り除いてください。



- **4** 取り除いた硬貨に異常（汚れや変形）があればドロア金と交換し、一時保留庫に入れてください。

- **5** 内部ユニットを戻し鍵位置を 運用 にします。  
● **取消** スイッチを押してください。

ご使用の前に、この取扱説明書をよくお読みの上、正しくお使いください。

## 振分搬送部

● 1 ユニット鍵を 保守 の位置にして、内部ユニットを引き出します。

● 2 振分搬送部「 」のロックを手前にスライドさせ、振分部のユニットを開きます。

● 3 搬送路上に詰まり硬貨がありましたら取り除いてください。

● 4 取り除いた硬貨に異常（汚れや変形）があればドロア金と交換し、収納庫に入れてください。

● 5 内部ユニットを戻し鍵位置を 運用 にします。  
●  スイッチを押してください。



ご使用前に、この取扱説明書をよくお読みの上、正しくお使いください。

## 収納庫

● 1 ユニット鍵を 保守 の位置にして、内部ユニットを引き出します。

● 2 収納庫「 」のフタを開きます。



● 3 収納庫上部搬送ベルトに硬貨が噛んでいましたら取り除いてください。

● 付属のピンセットを使用して、硬貨を取り除きます。  
この時、ベルトを傷付けないよう注意してください。

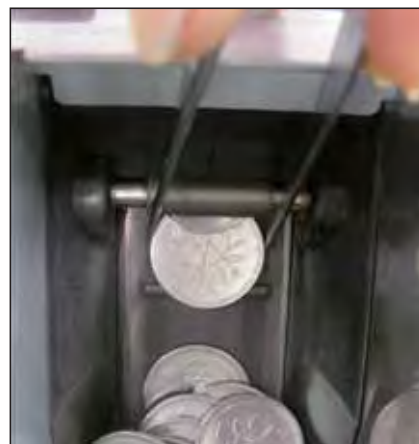

● 4 取り除いた硬貨に異常（汚れや変形）があればドロア金と交換し、一時保留庫に入れてください。

● 5 内部ユニットを戻し鍵位置を 運用 にします。

● **取消復旧** スイッチを押してください。

ご使用前に、この取扱説明書をよくお読みの上、正しくお使いください。

## 出金搬送

● 1 ユニット鍵を 保守 の位置にして、内部ユニットを引き出します。

● 2 出金搬送部「 」のフタを開きます。



● 3 各金種ごとのベルト（小）を回して詰まっている硬貨を取り除きます。

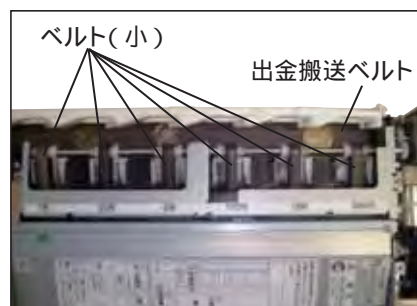

● 4 取り除いた硬貨に異常（汚れや変形）があればドロア金と交換し、出金搬送ベルト（大）の上に平らに置いてください。

● 5 内部ユニットを戻し鍵位置を 運用 にします。

●  スイッチを押してください。

ご使用前に、この取扱説明書をよくお読みの上、正しくお使いください。

## 12.6 紙幣の詰まり解除方法

### 注意

収納庫を触る場合は側板のエッジでケガをしないよう注意してください。



### 紙幣入金時 詰まり処理

投入口から千円又は混合の一時保留部（仕切板の手前側）内の紙幣は、お客様のお金です。

**1** ユニット鍵を 保守 の位置にして、内部ユニットを引き出します。

**2** 紙幣搬送路上部のレバー「 」を手前に引き、上部搬送路を持ち上げ紙幣がありましたら取り除きます。

**3** 紙幣部右側面の千円庫と混合庫の扉を開けて、一時保留部（仕切板の手前）にある紙幣を取り出します。  
（入金 が千円の場合は千円庫、二千元、五千元、万円は混合庫に入っています。）



ご使用前に、この取扱説明書をよくお読みの上、正しくお使いください。

- 
- 
- 
- 
- 
- **4** 投入口の上蓋を持ち上げて開き、紙幣を取り除きます。
- 
- 
- 
- 



紙幣が取れない場合は、右側面のノブ（緑色）を時計方向に回して搬送路から取り除いてください。



- 
- 
- 
- 
- 
- 
- 
- **5** リジェクト紙幣がある場合は、出金口を開けて、紙幣を取り除きます。
- 
- 
- 
- 



「49」、「7b」、「8E」、「99」、「9A」エラーのときは、右側面のノブ（緑色）を反時計方向に回して紙幣を出金口から取り除いてください。





ご使用前に、この取扱説明書をよくお読みの上、正しくお使いください。

- **6** 詰まり紙幣を取り除きましたら、
- 内部ユニットを元に戻して、取消復旧
- スイッチを押してください。

- **7** 取り除いた紙幣に異常（折れや破
- れ）がある場合は、ドロアの予備
- 紙幣と交換し入金してください。
- 注）搬送部で手を挟まないように注意し
- てください。



ご使用前に、この取扱説明書をよくお読みの上、正しくお使いください。

## 注意

搬送部の開閉時に、入金鑑別部と搬送部との間に手を置くと手を挟む恐れがあります。  
入金鑑別部を開いた状態で手を離すと、入金鑑別部が倒れてきますので注意してください。

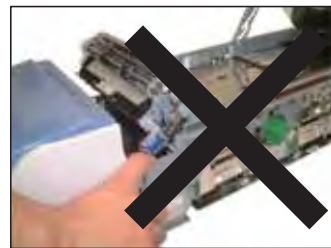

### 紙幣出金・ 回収・精査時 詰まり処理

● 機械内にあるお金は全て装置のお金となります。  
● 取り出した紙幣は、入金を行い精査をかけてください。

● **1** ユニット鍵を 保守 の位置にして、内部ユニットを引き出します。

● **2** 紙幣搬送路上部のレバー「 」を手前に引き、上部搬送路を持ち上げて紙幣を取り除きます。

● 紙幣が取れない場合は、右側面のノブ（緑色）を時計方向に回して搬送路から取り除いてください。

● **3** 回収庫手前で詰まっている場合は、鑑別部「 」を開けて取り除きます。

● 取り除けない場合は、回収庫を外し前面から取り除いてください。

● 回収庫手前で詰まりが多発する場合は、回収庫内の集積状態が悪いことが考えられます。回収庫の扉を開けて集積状態を確認してください（回収庫から抜いた集積不良の紙幣は、必ず回収庫に戻してください。在高が合わなくなります）。

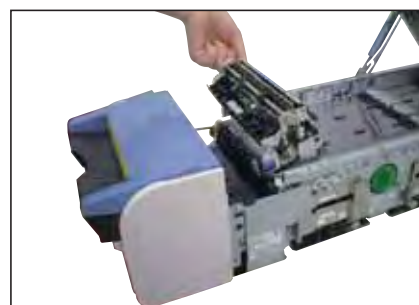

ご使用前に、この取扱説明書をよくお読みの上、正しくお使いください。



## 注意

収納庫を触る場合は側板のエッジでケガをしないよう注意してください。



- 4 右側面の千円庫，混合庫，精査庫の扉を開いて，紙幣の整列状態を確認してください。  
異常（折れや破れ）のある紙幣は取り除いてください。



- 5 搬送路と収納庫の間で詰まっている場合は，ゲート付近のフィードローラを指で回して紙幣を取り除いてください。  
なお，正常な状態でゲートより飛び出していない紙幣は，リセット操作で収納庫に戻ります。



- 6 出金口を開いて紙幣がありましたら取り除いてください。



「49」，「7b」，「8E」エラーのときは，右側面のノブ（緑色）を反時計方向に回して出金口で紙幣を取り除いてください。



ご使用の前に、この取扱説明書をよくお読みの上、正しくお使いください。

● 7 詰まり紙幣を取り除きましたら、  
● 内部ユニットを元に戻して、**取消**  
● スイッチを押してください。

● 8 取り除いた紙幣に異常（折れや破  
● れ）がある場合は、ドロアの予備  
● 紙幣と交換し入金を行い精査をか  
● けてください。

● 注）搬送部で手を挟まないように注意し  
● てください。

ご使用前に、この取扱説明書をよくお読みの上、正しくお使いください。

## 12.7 ヒューズの交換方法



必ず電源を OFF にして、電源プラグを抜いてからヒューズの交換を行ってください。

ヒューズは付属の規定のヒューズをお使いください。規定外のヒューズを使用しますと、火災の原因となります。

- 本機の電源を OFF して電源プラグを抜いてください。

- 本機を、5 項“運搬のしかた”を参照し作業のできる広い台に運んでください。

- 右図にあるヒューズホルダーの穴に付属のピンセットを入れて押してください。

- 飛び出してきた、ツマミを引き出してください。

- ツマミについているヒューズを新しいヒューズと付け変えてください。

- ツマミをヒューズホルダーに「パチン」と音がするまで押し込んでください。

- 本機を設置されていた場所に戻し、設置してください。



この処理はサービスマンの方が行ってください。

ご使用の前に、この取扱説明書をよくお読みの上、正しくお使いください。

## 13. 故障時の処置

### 13.1 保証とアフターサービス

- 必ずお買い上先と保証及びアフターサービスについて、契約を結んでください。
- 
- 
- 
- 
- 
- 
- 

### 13.2 修理を依頼される時は



電源プラグ  
を抜く

異常が復旧しない時は、必ず電源スイッチをOFFにしたあと、電源プラグをコンセントから抜き、お買い上げ先に連絡してください。

- ご連絡していただきたい内容
- 住所
- 店舗名
- 担当者名
- 型式
- 製造番号
- 購入年月日
- 故障内容（できるだけ詳しく）
- エラーコードは必ずご連絡ください。
- 
- 
- 
-

ご使用の前に、この取扱説明書をよくお読みの上、正しくお使いください。

## 14. 仕様

### 14.1 硬貨つり銭機の仕様

取扱金種	国内発行硬貨 6 金種
循環金種	国内発行硬貨 6 金種
投入方式	一括バラ投入方式
投入口容量	50枚 (100円硬貨換算)
取込速度	約 6 枚 / 秒
自動取込機能	あり
収納庫容量	・ 500円：約110枚 ・ 5円, 50円：約160枚 ・ 100円, 10円, 1円：約170枚
投出方式	混合一括
投出口容量	50枚
投出速度	約 3 秒 (999円払出し時)
使用電源	A C 100 V 50 H z / 60 H z
消費電力	待機時 約30W ・ 動作時 約70W ・ 省エネ時 約15W
質量	21kg以下
外形寸法	270 (幅) × 600 (奥行) × 130 (高さ) mm

### 14.2 紙幣つり銭機の仕様

取扱金種	国内発行紙幣 4 金種
循環金種	国内発行紙幣 4 金種
投入方式	一括混合方式
投入口容量	25枚 *1)
取込速度	約 4 枚 / 秒
自動取込機能	あり
収納庫容量	千円：約250枚・二千, 五千, 万円混合：約100枚
投出方式	一括放出
投出口容量	20枚
投出速度	約 3 秒 (9000円払出し時)
回収庫容量	約200枚 *2)
使用電源	A C 100 V 50 H z / 60 H z
消費電力 (紙幣, 硬貨)	待機時 約40W ・ 動作時 約190W ・ 省エネ時 約17W
質量	22kg以下
外形寸法	220 (幅) × 600 (奥行) × 130 (高さ) mm

\*1) 投入口容量は、紙幣の状態により減少する場合があります。

\*2) 回収庫容量は、紙幣の状態により収納可能枚数が減少する場合があります。

ご使用前に、この取扱説明書をよくお読みの上、正しくお使いください。

## 15. 廃棄について



本製品はリチウム電池を内蔵していますので、廃棄の際は産業廃棄物として、専門業者に依頼するか、お買い上先にご相談ください。



リチウム電池の取り外しは、必ず熟練者が行ってください。  
素人が取り扱おうと事故発生の恐れがあります。





ご使用の前に、この取扱説明書をよくお読みの上、正しくお使いください。

## 16. 製造年月

本製品の製造年月は、内部ユニットを引き出した側面に表示してあります。



硬貨つり銭機

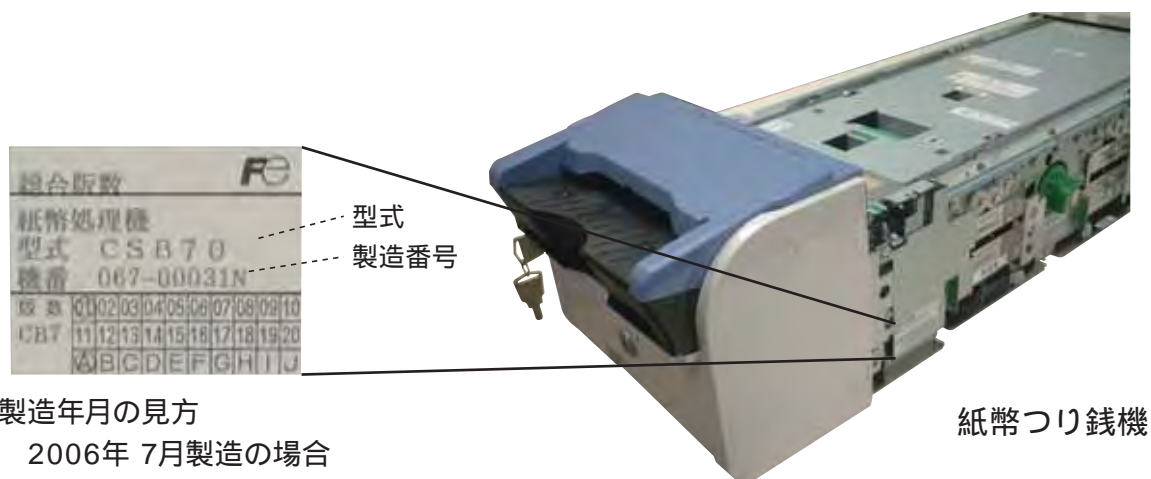

製造年月の見方  
2006年 7月製造の場合

紙幣つり銭機

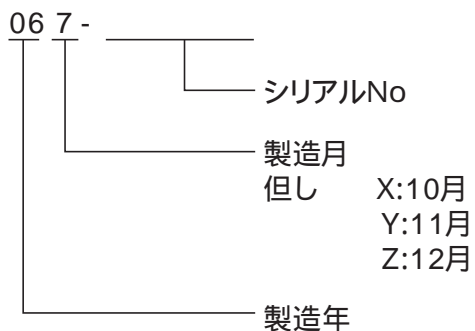





---

**F** 富士電機リテイルシステムズ株式会社

本社 〒101-8625 東京都千代田区外神田 6-15-12

〔大代表〕TEL 03-3832-1251

〔直通〕TEL 03-3836-2471