

決済端末システム

端末取扱説明書

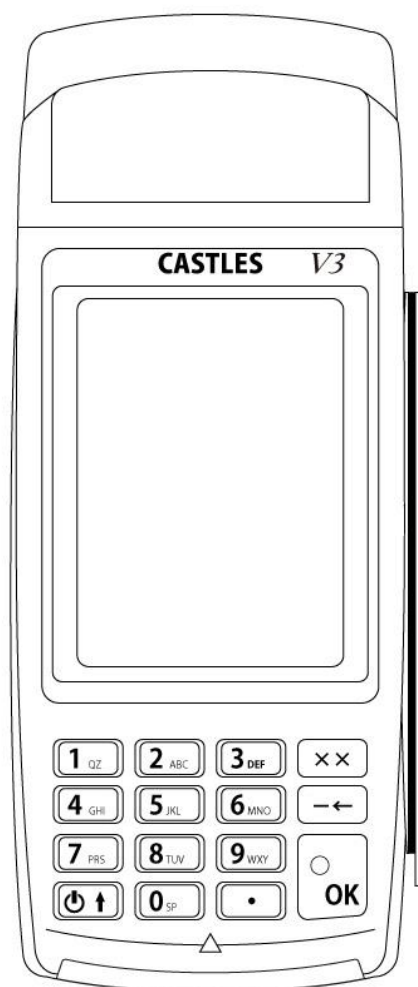

1.0.7 版

2020 年 8 月

## 改版履歴

版数	改訂日	編集	改訂内容
1.0.0	2015/12/22	GMO-FG	1.0.0 版発行
1.0.1	2016/02/15	GMO-FG	デフォルトパスワード記載部分を修正
1.0.2	2017/12/01	GMO-FG	据置型とモバイル型を統合
1.0.3	2017/12/15	GMO-FG	J-DEBIT, 銀聯、取説統合
1.0.4	2018/8/	GMO-FG	LTE 搭載端末について追記 銀聯 IC カード読取対応の追記
1.0.5	2019/11/	GMO-FG	クレジット三面待ち改修につき、クレジット 売上、取消、承認後売上、オーソリ予約の処理フローを変更 NFC 決済部分の削除
1.0.6	2020/06	GMO-FG	バックライトコントロールについて追記 設定情報印字内容追加、画像変更
1.0.7	2020/08	GMO-FG	モバイル型の端末説明を M2 機種へ変更

### ■注意事項

- ・本仕様書の一部または全部を GMO フィナンシャルゲート株式会社に無断で複製・転載できません。
- ・本仕様書の内容については予告なく変更する場合がございます。
- ・本仕様書内で掲載している画像・イメージは実物と異なる場合がございます。
- ・VEGA3000 は CastlesTechnology Inc.の登録商標です。
- ・本仕様書に記載される社名・商品名は商標および登録商標です。

# 目次

---

<b>1. ハイブリッド決済端末機について</b> .....	<b>7</b>
1.1. はじめに.....	7
1.2. 本体・付属品 .....	7
1.3. 安全上のご注意 .....	9
1.4. 使用上のお願いとお手入れ.....	13
1.5. 仕様 .....	14
<b>2. 各部の名称とはたらき</b> .....	<b>16</b>
2.1. 各部説明.....	16
2.2. 設置手順.....	19
2.3. 端末を設置する（据置型） .....	20
2.4. バッテリパックの交換方法（M2 モバイル型） .....	21
2.5. ロール紙の装着方法（据置型、モバイル型共通） .....	22
2.6. ネットワーク情報の表示.....	23
2.7. 起動パスワード設定 .....	31
2.8. 設定 DLL & ソフト更新 .....	33
<b>3. 本体を操作する</b> .....	<b>35</b>
3.1. 起動する.....	35
3.2. 終了する.....	37
3.3. 端末操作について .....	38
3.4. カードの読取方法 .....	41
3.5. 自己診断機能を利用する.....	43
3.6. 設定参照.....	44
3.7. 読取テスト.....	46
3.8. 認証表示.....	50
3.9. バックライトコントロール.....	51
<b>4. 端末機について</b> .....	<b>54</b>
4.1. はじめに.....	54

<b>5.</b>	<b>基本・クレジットアプリケーションの操作方法</b> .....	<b>55</b>
5.1.	機能一覧.....	55
5.2.	基本・クレジット画面遷移.....	57
<b>6.</b>	<b>クレジット業務</b> .....	<b>58</b>
6.1.	クレジットカードの読取方法.....	59
6.2.	売上 .....	64
6.3.	取消返品.....	75
6.4.	承認後売上.....	80
6.5.	オーソリ予約.....	82
6.6.	カードチェック .....	83
6.7.	再印刷 .....	84
6.8.	接続テスト.....	87
<b>7.</b>	<b>集計業務</b> .....	<b>89</b>
7.1.	カウンタ不一致について.....	90
7.2.	全日計業務.....	91
7.3.	クレジット集計業務 .....	96
<b>8.</b>	<b>機能選択</b> .....	<b>104</b>
8.1.	業務選択メニュー .....	105
8.2.	練習モード.....	106
8.3.	状態表示.....	108
8.4.	設定印字.....	109
<b>9.</b>	<b>売上票レイアウト</b> .....	<b>114</b>
<b>10.</b>	<b>アプリケーションの操作方法（J-デビットカード）</b> .....	<b>124</b>
10.1.	ご利用いただく前に .....	124
10.2.	機能一覧.....	124
10.3.	J-デビットカード画面遷移 .....	125
<b>11.</b>	<b>J-デビット業務</b> .....	<b>126</b>

11.1. J-デビットカードの読取方法 .....	127
11.2. 売上 .....	129
11.3. 取消返品.....	132
11.4. 残高照会.....	137
11.5. 再印刷 .....	139
11.6. 接続テスト.....	141
<b>12. 集計業務.....</b>	<b>143</b>
12.1. カウンタ不一致について.....	144
12.2. 全日計業務.....	145
12.3. J-デビット集計業務.....	150
<b>13. 機能選択.....</b>	<b>157</b>
13.1. 機能選択.....	157
13.2. 状態 .....	159
13.3. 設定印字.....	160
13.4. 設定 DLL .....	162
<b>14. 口座引落確認票レイアウト.....</b>	<b>163</b>
<b>15. アプリケーションの操作方法（銀聯） .....</b>	<b>171</b>
15.1. ご利用いただく前に .....	171
15.2. 機能一覧.....	171
15.3. 銀聯カード画面遷移 .....	172
<b>16. 銀聯業務.....</b>	<b>173</b>
16.1. 銀聯カードの読取方法 .....	174
16.2. 売上 .....	178
16.3. 取消返品.....	183
16.4. 承認後売上.....	189
16.5. オーソリ予約 .....	191
16.6. 再印刷 .....	193
16.7. 接続テスト.....	195

<b>17. 集計業務</b> .....	<b>197</b>
17.1. カウンタ不一致について.....	198
17.2. 全日計業務.....	199
17.3. 銀聯集計業務.....	203
<b>18. 機能選択</b> .....	<b>211</b>
18.1. 機能選択.....	212
18.2. 状態.....	213
18.3. 設定印字.....	214
18.4. 設定 DLL.....	215
<b>19. 売上票レイアウト（銀聯カード）</b> .....	<b>217</b>
<b>20. 練習モード</b> .....	<b>224</b>
20.2. 練習モード.....	225
<b>21. エラー対応表（据置、モバイル共通）</b> .....	<b>227</b>
21.1. 端末エラーコード.....	227
21.2. センタエラーメッセージ.....	228
21.3. クレジット会社／金融機関エラーメッセージ.....	238
21.4. C A F I Sエラーメッセージ.....	244
<b>22. 商品コード一覧</b> .....	<b>247</b>
<b>23. トラブルシューティング</b> .....	<b>250</b>
<b>24. ヘルプデスク</b> .....	<b>251</b>
24.1. アプリケーション・各種業務に関するお問い合わせ先.....	251

---

## ハードウェア編・機器設定編

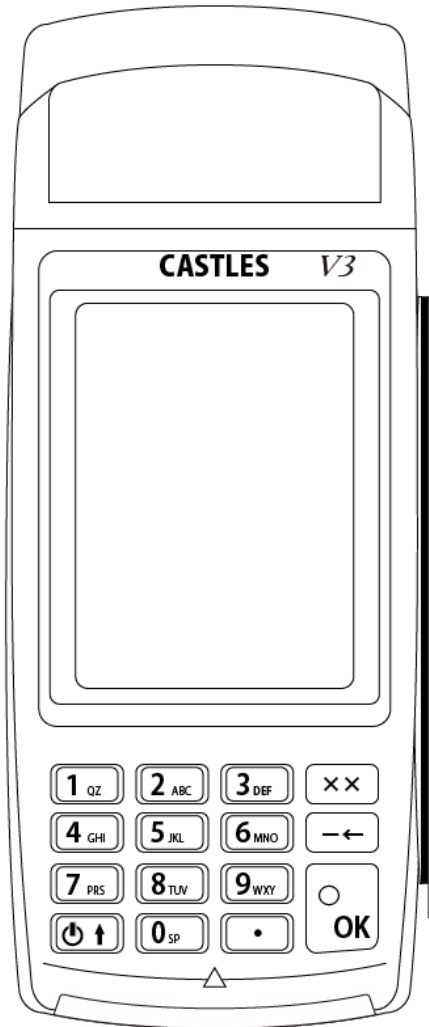

# 1. ハイブリッド決済端末機について

## 1.1. はじめに

このたびは、ハイブリッド決済端末機（VEGA3000-Touch）をお買い上げいただきまして、誠にありがとうございます。  
本説明書では VEGA3000-Touch(据置型)と VEGA3000-Touch LTE(モバイル型)の機器構成と、基本的なお取り扱いについて説明しています。

ご使用になる前に必ずご一読いただき、正しくお使いください。

運用上の業務機能及び詳細な操作方法につきましては業務ごとに定められたアプリケーションの操作説明書をご参照ください。

## 1.2. 本体・付属品

### 1.2.1. VEGA3000-Touch (据置型) & VEGA3000-Touch LTE(モバイル型・LTE 搭載モデル)

本品がお手元に届きましたら、ご使用になる前に次の機器、付属品を確認してください。

※万一、付属品が足りない場合は [【24 ヘルプデスク:P251】](#) にお問い合わせください。

部品構成（VEGA3000 x 1、AC-DC アダプタ x 1、電源コード x 1、LAN ケーブル x 1、端末取扱説明書 x 1） \* SIM

※その他サービス毎の端末取扱説明書は別冊となっております。

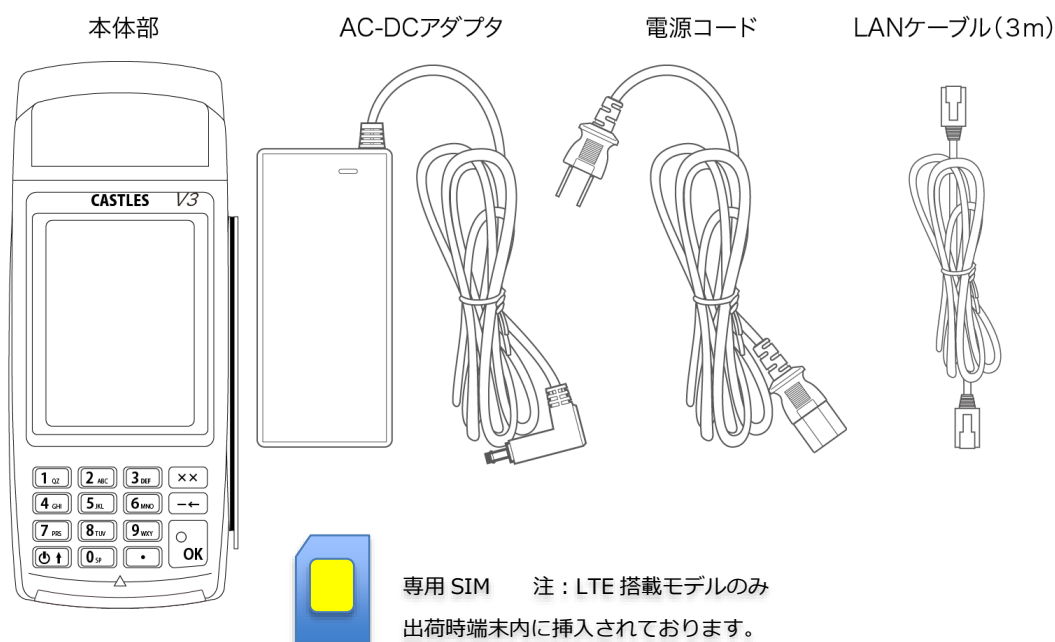



## 1.2.2. VEGA3000-Touch LTE(モバイル型)

ご利用になる前に機器、付属品の確認をお願いします。

※万一、付属品が足りない場合は [【24 ヘルプデスク:P251】](#) にお問い合わせください。

部品構成 (VEGA3000 x 1、AC-DCアダプタ x 1、電源コード x 1、バッテリーパック x 1、端末取扱説明書 x 1)

\* SIM

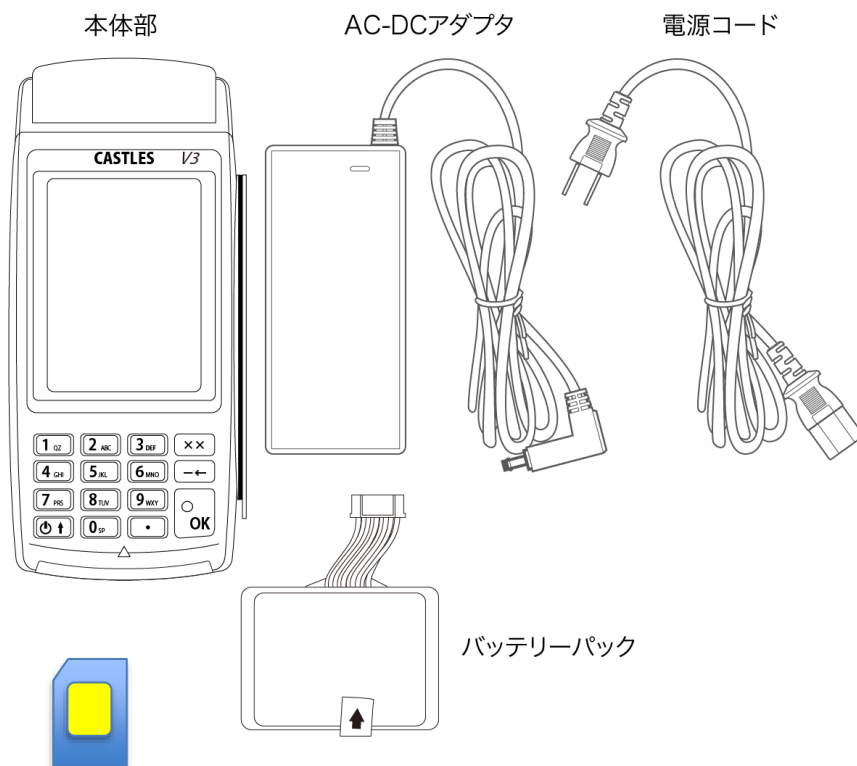





専用 SIM 注：他の用途へはご利用できません。







出荷時端末内に挿入されております。

機器の故障の原因となりますので外さないようお願いします。

### 1.3. 安全上のご注意

必ずお守りください。人への危害、財産の損害を防止するため、必ずお守りいただくことを説明しています。

誤った使い方をしたときに生じる危害や損害の程度を区分して説明しています。	
 <b>警告</b>	「死亡や重症を負うおそれのある内容」です。
 <b>警告</b>	「軽傷を負うことや、財産の損害を発生するおそれのある内容」です。
【図記号説明】	 してはいけない内容
	 実行しなければならない内容
	 コンセントを抜いてください

本体部について	
 <b>警告</b>	
機器に異物を入れない	 ショートや発熱により、火災や感電の原因となります。
分解したり、改造したりしない	 ショートによる火災や、感電の原因となります。
水をかけたり、ぬらしたりしない	 発熱や発火、感電の原因となります。
異常があるときは、すぐに使用をやめる	 煙が出る、においがするなど、そのまま使用するとショートして、火災や感電をおこすおそれがあります。 ●使用を中止し、ヘルプデスクへ連絡してください。
水などが内部に入ったら電源プラグを抜く	 そのまま使用すると、火災・感電の原因となります。 ●使用を中止し、ヘルプデスクへ連絡してください。
煙・異臭・異音が出たり、落下・破損したりしたときは電源プラグを抜く	 そのまま使用すると、火災・感電の原因となります。 ●使用を中止し、ヘルプデスクへ連絡してください。

本体部について（続き）



雷が鳴り出したら、本機や AC アダプタ、接続したケーブルには手を触れない



感電の原因となります。

高精度な制御や微弱な信号を扱う電子機器の近くでは使用しない



電子機器が誤作動するなどの影響を与える場合があります。

※ご注意ください電子機器の例

補聴器、植込み型心臓ペースメーカーおよび植込み型除細動器、その他医用電気機器、火災報知機、自動ドア、その他の自動制御機器など。植込み型心臓ペースメーカーおよび植込み型除細動器、その他医用電気機器をご使用される方は、当該の各医用電気機器メーカーもしくは販売業者に電波による影響についてご確認ください。

植込み型心臓ペースメーカーおよび植込み型除細動器を装着されている場合は、装着部から本装置を 12cm 以上離して使用してください



電波により植込み型心臓ペースメーカー及び植込み型除細動器の作動に影響を与える場合があります。

医療機関の屋内では次のことを守って本装置を使用してください



- ・手術室、集中治療室（ICU）、冠動脈疾患監視病室（CCU）には本装置を持ち込まないでください。
- ・病棟内では、本装置を使用しないでください。
- ・ロビーなどであっても付近に医用電気機器がある場合は、本装置を使用しないでください。
- ・医療機関が個々に使用禁止、持ち込み禁止などの場所を定めている場合は、その医療機関の指示に従ってください。



不安定な場所に置かない



機器の落下などにより、けが、故障などの原因となります。

湿気やほこりの多い場所、油煙や湯気が当たるような場所には置かない



火災・感電・故障などの原因となります。

付属の AC アダプタ以外は使用しない



火災の原因となることがあります。

直射日光の下など高温の場所に置かない



発煙して火災の原因となることがあります。

- 室内の直射日光が当たらない場所などに置いてください。

## AC アダプタ・電源プラグについて



電源コード・電源プラグが破損するようなことはしない



傷つける、加工する、熱器具に近づける、無理に曲げる、ねじる、引っ張る、重いものを乗せる、束ねるなど。

- 傷んだまま使用すると、感電・ショート・火災の原因となります。コードやプラグの修理は、ヘルプデスクにご相談ください。

コンセントや配線機器の定格を超える使い方や、交流 100V 以外での使用はしない



たこ足配線などで定格を超えると、発熱による火災の原因となります。

本機専用の AC アダプタです

本機以外に使用しない



誤動作、故障の原因となります。

ぬれた手で、電源プラグの抜き差しをしない



感電の原因となります。

電源プラグのほこりは定期的にとる



プラグにほこりがたまると、湿気などで絶縁不良となり火災の原因となります。  
電源プラグを抜き、乾いた布でふいてください。

- 長期間使用しないときは、電源プラグを抜いてください。

電源プラグは根元まで確実に差し込む



差し込みが不完全ですと、感電や発熱による火災の原因となります。

- 傷んだプラグ・ゆるんだコンセントは使用しないでください。



水をかけたり、ぬらしたりしない



発熱や発火、感電の原因となります。

分解したり、改造したりしない



ショートによる火災や、感電の原因となります。

お手入れの際や長時間使わないときは、安全のために電源プラグをコンセントから抜く



感電の原因となります。

電源プラグや AC アダプタを抜くときは、必ず電源プラグ及び AC アダプタをもって抜く



電源コードが破損すると、感電・ショート・火災の原因となります。

## バッテリーパックについて



本機専用の AC アダプタです  
本機以外に使用しない



発熱、発火、破裂の原因となります。

充電の際には指定の機器を使用する



発熱、発火、破裂の原因となります。

火への投入、加熱をしない



発熱、発火、破裂の原因となります。

クギで刺したり、衝撃を与えたり、分解・改造をしない



発熱、発火、破裂の原因となります。

(+) と (-) を金属などで接触させない



発熱、発火、破裂の原因となります。

ネックレス・ヘアピンなどと一緒に持ち運んだり保管しない



発熱、発火、破裂の原因となります。

火のそばや炎天下など高温の場所で充電・使用・放置しない



発熱、発火、破裂の原因となります。

バッテリーパックから漏れた電解液には触れない



●液が目に入ったとき、失明のおそれがあります。きれいな水で十分洗った後、直ちに医師の治療を受けてください。

バッテリーパックが漏液したり、異臭を発する場合は火気に近づけない



発熱、発火、破裂の原因となります。

水をかけたり、ぬらしたりしない



発熱、発火、破裂の原因となります。

## 1.4. 使用上のお願いとお手入れ

端末機を正しくお使いいただくために、次の点をお守りください。

### お願い

- 端末機をご使用になるときは、端末を分解または改造された形跡がないか確認し、異変がある場合は使用しないでください。

#### ■ 端末機について

- 端末機は動作に必要な時計を電池でバックアップしています。

バックアップしている時間データを消失すると端末機は動作しなくなる場合があります。電池は端末機から外さないでください。

#### ■ AC アダプタについて

- 衝撃を加えたり、落としたり、AC アダプタの上にものを置いたりしないでください。
- 指定の AC アダプタ以外は使用しないでください。

#### ■ 操作環境・使用場所について

- 寒い場所から暖かい場所へ移動すると結露することがあります。

万一結露した場合は、付着した水滴が蒸発するまで端末機の使用を控えてください。

- 静電気の起きやすい場所（じゅうたんを使用しているところなど）や、テレビ・ラジオなどの磁気を発生する機器の近くには置かないでください。
- 長時間日光にあたる場所や高（低）温になるところには放置しないでください。
- 端末機は防滴構造ではありません。雨や水滴などがかからないようにしてください。
- 端末機は防塵構造ではありません。ほこりの少ない屋内環境でご使用ください。
- 屋外で使用しないでください。

#### ■ 落下衝撃・傷つきについて

- 端末機は精密機器ですので丁寧にお取り扱いください。衝撃を加えたり、落としたり、本機の上にものを置いたりしないでください。

#### ■ お手入れの仕方について

- お手入れは、必ず電源を抜いた状態で行ってください。
- 決済端末機の汚れは、乾いた柔らかい布で拭いてください。
- シンナー、ベンジン、ワックス、石油、せっけん、みがき粉、熱湯、化学ぞうきんなどは使用しないでください。
- AC アダプタが汚れた場合は柔らかい布でからぶきしてください。（シンナーなどの揮発性のものは絶対に使用しないでください）

#### ■ 無線 LAN 回線について

- 信頼性のある無線 LAN ネットワークを使用してください。
- 公衆無線 LAN など、信頼性に問題のある無線 LAN ネットワークは使用しないでください。

#### ■ その他

- 他の非接触 IC カードリーダーライターから 10 cm 以上離してご使用ください。カードの読取エラーとなることがあります。
- 接続ケーブルを無理やり曲げる、引っ張る、ものを置く、踏むなどの扱いは、断線やショートの原因となりますので、おやめください。
- 本機はコイン型リチウム電池を内蔵しています。廃棄する場合は、「所在自治体の指示」に従ってください。

## 1.5. 仕様

VEGA3000 Touch		据置型
プロセッサ		32ビット ハイパフォーマンス セキュア マイクロプロセッサ @ 400MHz
メモリ		内蔵メモリ：Flash 128MB / DDR RAM 64MB (最大 256MB / 128MB)
ディスプレイ		3.5インチバックライト搭載カラーTFT タッチ液晶 320×480ピクセル
プリンタ		ロール紙幅/直径：57mm/50mm 印刷速度：100mm/秒
キーパッド		スタンダードキー×15
カードリーダー部	磁気ストライプ	ISO 7810,7811 & 7813 3トラック片面リーダー JIS1 (トラック1/トラック2) ・ JIS2
	接触カード	EMV Level1 SC Reader
	非接触カード (オプション)	ISO14443 TypeA/B , ISO 18092 NFC , Mifare , Felica
サウンド		ブザー/スピーカ
認証		PCI PTS, EMV L1/L2, TQM, PBOC L1 L2
電源	消費電力	9V/4A
使用環境	温度：動作時	0℃ to 45℃
	湿度：動作時	5% to 90% (氷結・結露なし)
通信方式		有線LAN (10Base/100Base) WiFi (周波数帯 2.4Ghz IEEE 802.1b/g) 注1) LTE (Docomo) 注2)
接続部 ※1		1 x LAN(RJ45) com1(RJ9), com2(RJ11) 2 x USB
サイズ		190mm(L)×78mm(W)×78mm(H)
重量		360g
内蔵バッテリー		コイン型リチウム電池内蔵 (CR2032)

※1 アプリケーションによりオプションになる場合、または使用できない組み合わせとなる場合があります。

※上記仕様には本ハイブリッド決済端末機で利用しない内部コネクタ・スロット類、オプション仕様は記載しておりません。

ご了承ください。

注1) オプション機能 (通常使用できません)

注2) VEGA3000 Touch の LTE 搭載モデルのみ利用可能

VEGA3000 Touch		モバイル型(M2)
プロセッサ		32ビット ハイパフォーマンス セキュア マイクロプロセッサ @ 400MHz
メモリ		内蔵メモリ：Flash 256MB / DDR RAM 128MB
ディスプレイ		3.5インチバックライト搭載カラーTFT タッチ液晶 320×480ピクセル
プリンタ		ロール紙幅/直径：57mm/40mm 印刷速度：100mm/秒
キーボード		スタンダードキー×15
カードリーダー部	磁気ストライプ	ISO 7810,7811 & 7813 3トラック片面リーダー JIS1 (トラック1/トラック2) ・JIS2
	接触カード	EMV Level1 SC Reader
	非接触カード (オプション)	ISO14443 TypeA , B , ISO18092 NFC , Mifare® , Sony ® Felica Working Frequency 13.56Mhz
サウンド		ブザー/スピーカ
認証	セキュリティ	PCI PTS, EMV L1/L2, TQM, PBOC L1 L2
	安全性	CE , FCC , BSMI , RoHS , PSE
電源	USB	5V / 2A
	バッテリー	リチウムイオン 3100mAH
使用環境	温度：動作時	0℃ to 50℃
	湿度：動作時	5% to 90% (氷結・結露なし)
通信方式		LTE (Docomo) , WiFi (周波数帯 2.4Ghz IEEE 802.1b/g) ⇒ オプションになります。(使用不可)
接続部 ※1		USB(TypeC)
サイズ		170.35mm(L)×78.39mm(W)×659.97mm(H)
重量		335g
内蔵バッテリー		コイン型リチウム電池内蔵 (CR2032)

※1 アプリケーションによりオプションになる場合、または使用できない組み合わせとなる場合があります。

※上記仕様には本ハイブリッド決済端末機で利用しない内部コネクタ・スロット類、オプション仕様は記載しておりません。ご了承ください。



## 2. 各部の名称とはたらき

### 2.1. 各部説明

#### 2.1.1. 本体（正面）据置型、モバイル型共通

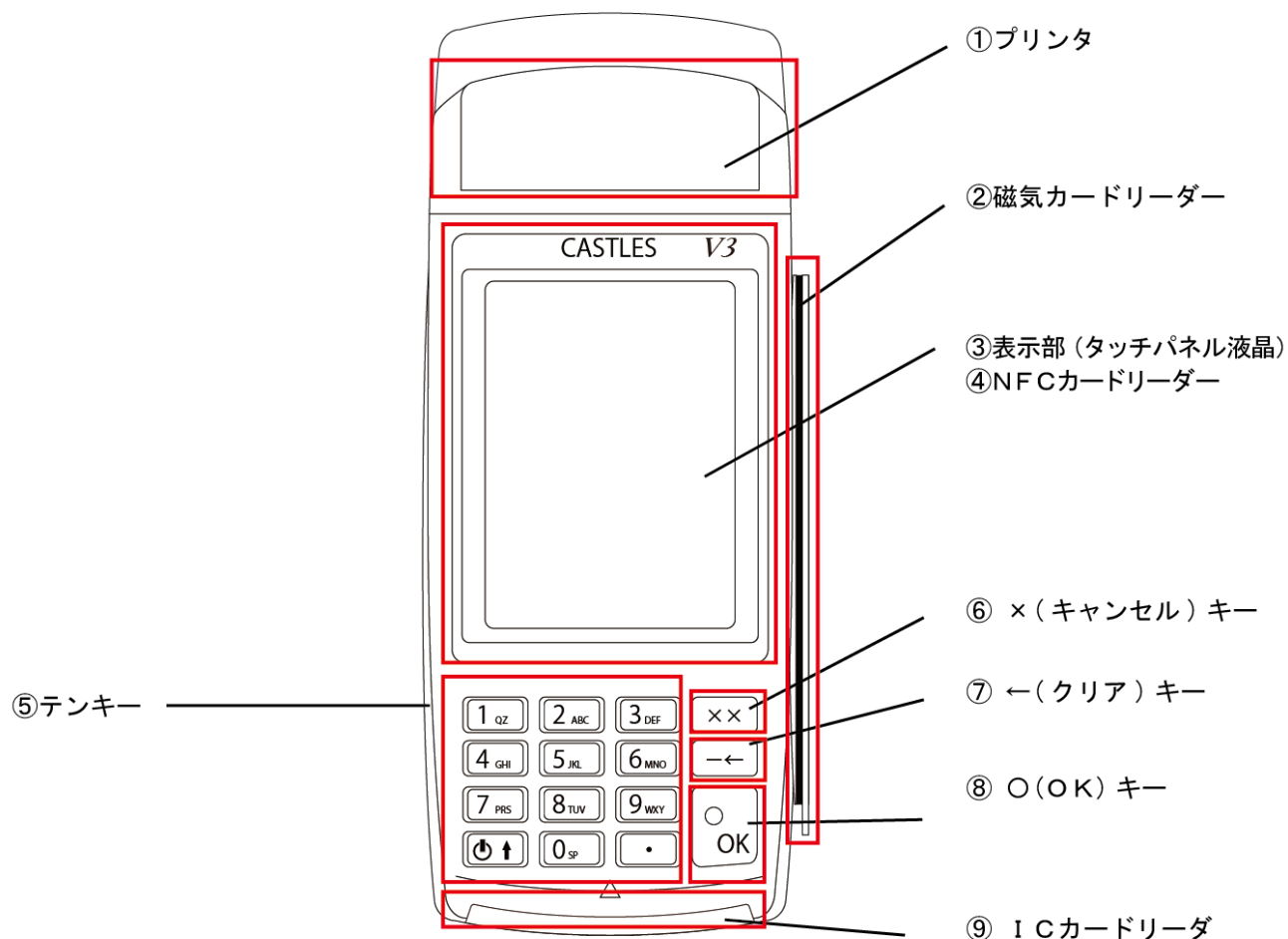

各部名称	機能
①プリンタ	専用の感熱用紙を格納し、印字結果を出力します。
②磁気カードリーダー	磁気ストライプカードをスワイプして読み取ります。
③表示部 (タッチパネル液晶)	操作ガイダンスや入力内容の表示を行います。 表示部はタッチパネル式になっており、案内に従ってボタンをタッチすることができます。
④NFCカードリーダー	NFCカードをかざして読み取ります。(表示部がNFCカードリーダーになっています)
⑤テンキー	英数字入力に使用します。連続して押下することで入力文字が変化します。
⑥× (キャンセル) キー	前画面に戻る、キャンセル時、及び入力内容をクリアする際に使用します。 入力中の文字がある時は全削除します。入力中の文字がない場合は前画面に戻ります。
⑦← (クリア) キー	入力内容を一文字クリア、または戻る際に使用します。
⑧○ (OK) キー	操作の確定、入力内容の確定、及び次画面・次項目に移動する際に使用します。
⑨ICカードリーダー	ICカードを読み取ります。

## 2.1.2. 本体（背面） VEGA3000-Touch(据置型)

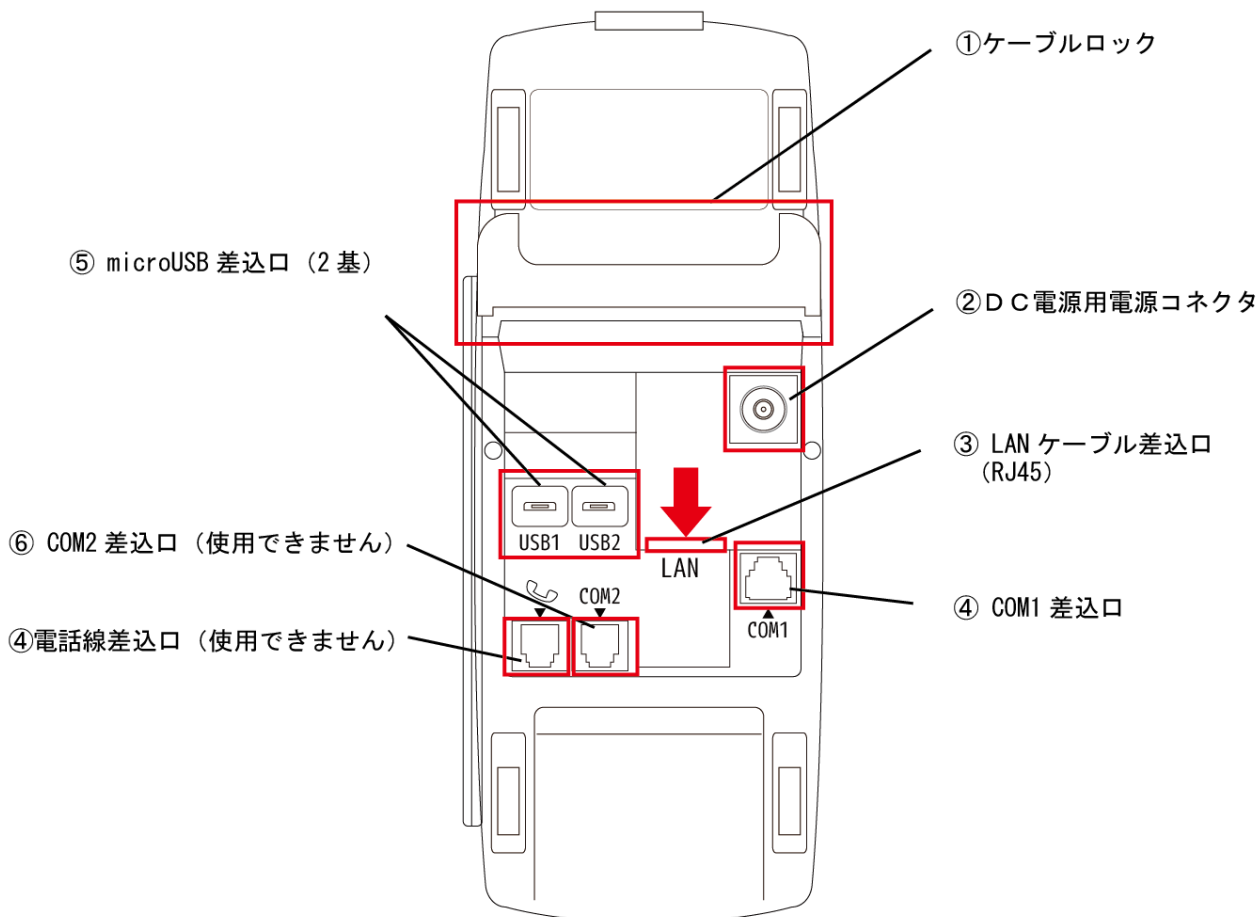

各部名称	機能
①ケーブルロック	電話線または LAN ケーブル、及び電源ケーブルを挟んでロックできます。
②DC 電源用電源コネクタ	専用の AC-DC アダプタを接続します。 注1)
③LAN ケーブル差込口	有線 LAN 使用時にインターネット環境に接続された LAN ケーブルを接続します。(RJ45)
④COM1 差込口	※通常使用しません。 注2)
⑤microUSB 差込口	※通常使用しません。⇒ 保守専用
⑥COM2 差込口	※通常使用しません。⇒ 本タイプはサポートしていません
⑦電話線差込口	※通常使用しません。⇒ 本タイプはサポートしていません

注1) 専用 AC-DC アダプタ以外組み込まないでください。本体破損の原因となります。(DC9V 専用)

注2) 電話線ではありません、電話線を差し込まないでください。

### 2.1.3 本体（背面・左側面） VEGA3000-Touch LTE(M2 モバイル型)

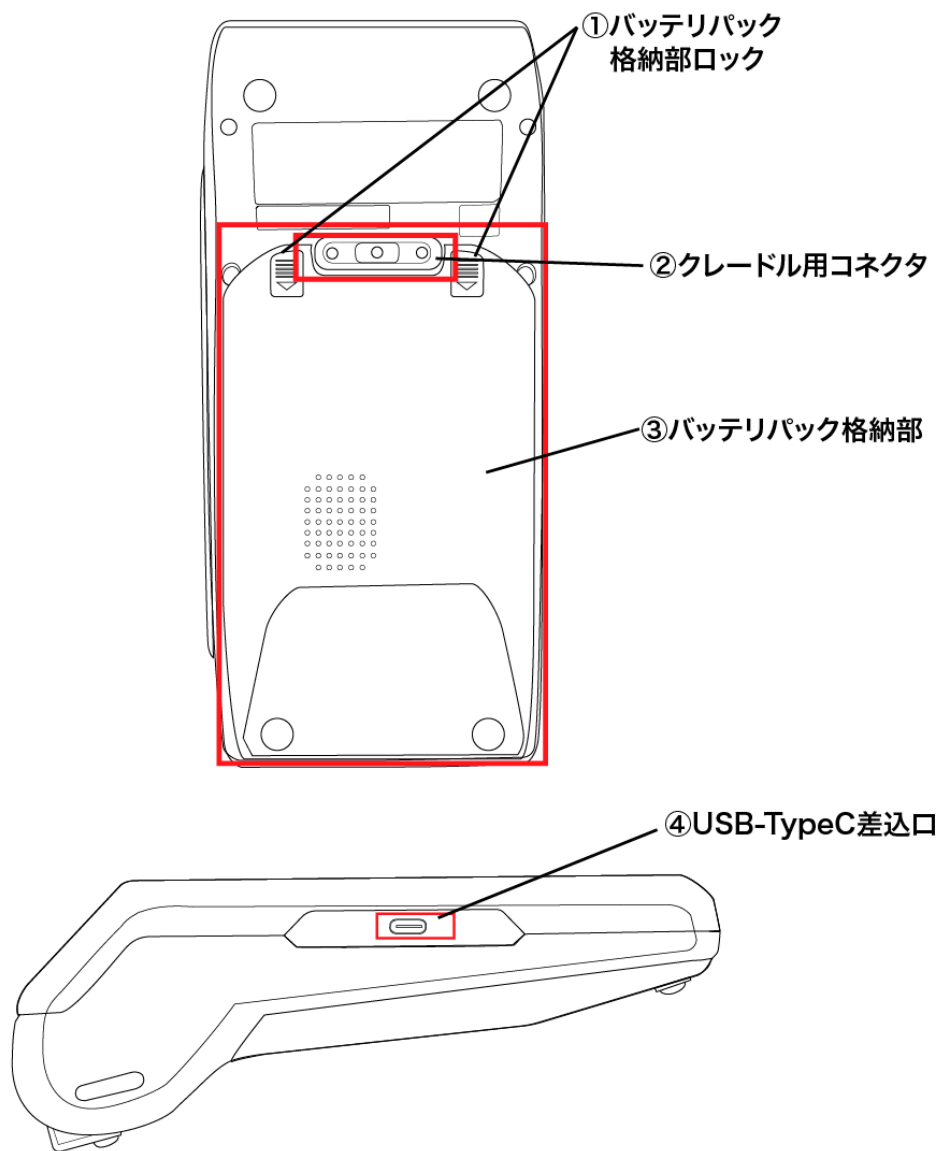

各部名称	機能
① バッテリーパック格納部ロック	バッテリーパック格納部をロックします。ツメを下げると蓋を外すことができます。
② クレードル用コネクタ	※通常使用しません。
③ バッテリーパック格納部	バッテリーパックを格納しています。
④ miniUSB-C 差込口	専用の USB ケーブル及び USB アダプタを接続します。

はじめて端末を設置される場合は以下の手順で設置ください。

- ① 端末の設置 [【2.3 端末を設置する:P20】](#)  
↓
- ② ロール紙のセット [【2.5 ロール紙の装着方法:P22】](#)  
↓
- ③ ネットワークの設定 [【2.6 ネットワーク情報の表示:P23】](#)  
↓
- ④ 端末の疎通テスト [【3.5 自己診断機能を利用する:P43】](#)  
↓
- ⑤ 設定項目のダウンロード [【2.8 設定 DLL:P33】](#)  
↓
- ⑥ 起動パスワードの設定 [【2.7 起動パスワード設定:P31】](#) (必要時)  
↓
- ⑦ 音の設定 [【3.6.2 音設定:P44】](#) (必要時)

⇒ on または off の設定のみ 音量変更は不可

## 2.3. 端末を設置する（据置型）

作業を行う際には必ず電源を抜いた状態で行ってください。

- ① 端末本体部の裏面に LAN ケーブル（有線 LAN を使用する場合）を接続します。
- ② 端末本体部の裏面に AC アダプタのプラグを接続します。

### ■有線 LAN を使用する場合

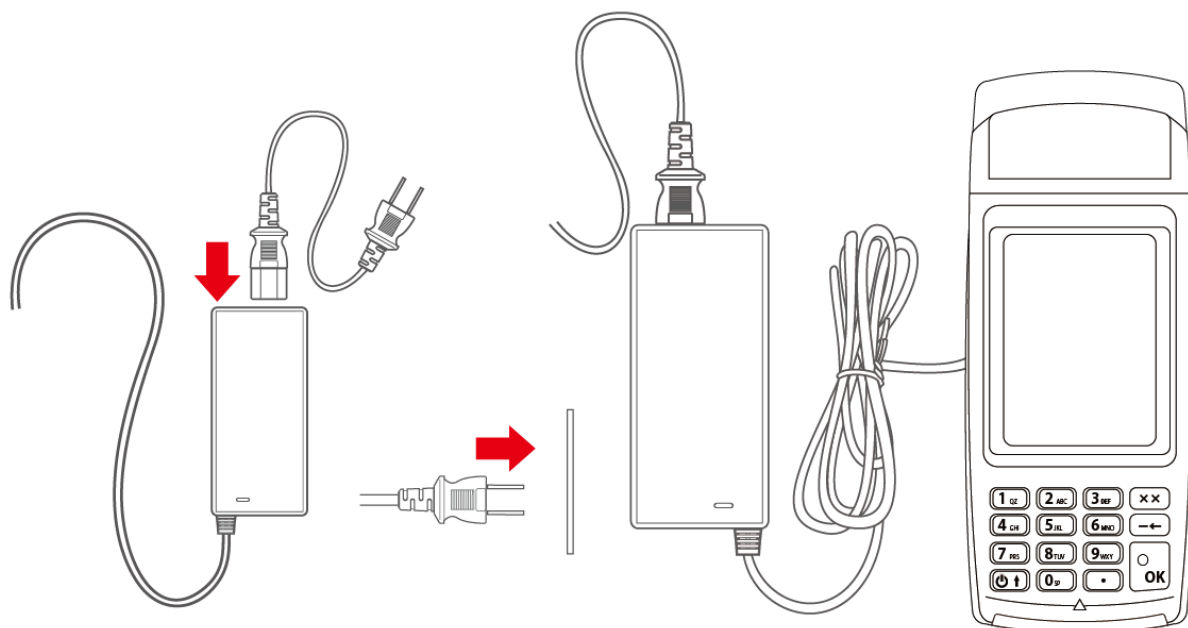
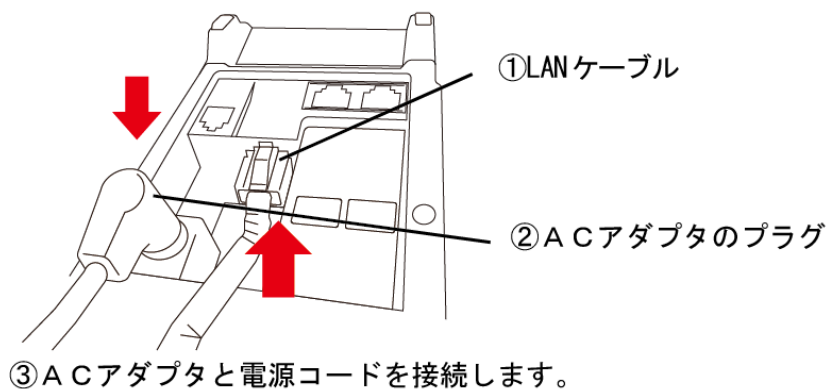

※アプリケーションを終了する場合は【3.2 終了する:P37】、  
電源を繋いだまま再度起動する場合は【3.1 起動する:P35】をご参照ください。

## 2.4. バッテリーパックの交換方法 (M2 モバイル型)

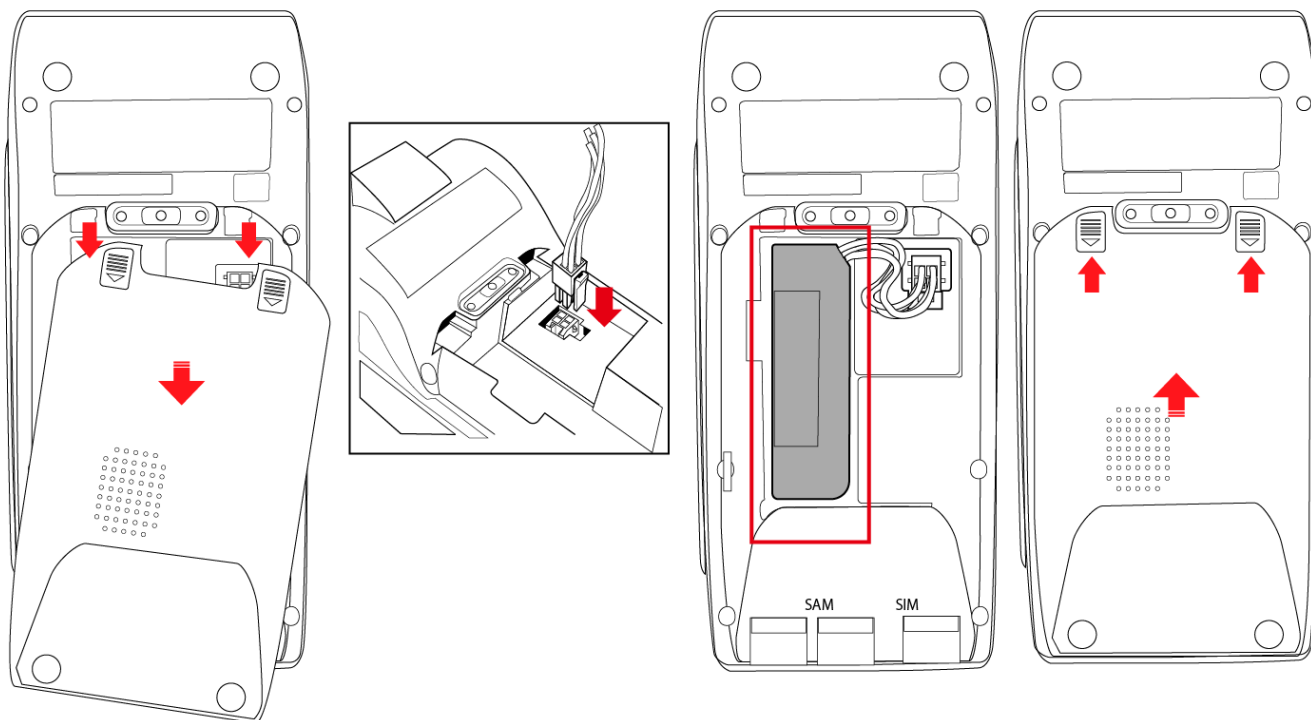

① バッテリーパック格納部のカバーを下方向に押し下げカバーを外します。

② バッテリーパックのロックのツマミを下方向に合わせてコネクタにしっかり差込みます。

③ バッテリーパックをバッテリーパック格納部の枠内に納めます。

④ バッテリーパック格納部のカバーを上方向に差込カチッと音がするまで押し込みます。

### 2.4.1. バッテリー充電 (M2 モバイル型)

接続とお手入れの際は、必ず電源を OFF にした状態で行ってください。

① USB 電源アダプタと USB ケーブルを接続します。

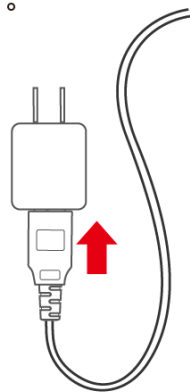

② 家庭用コンセントに電源プラグを差し込みます。

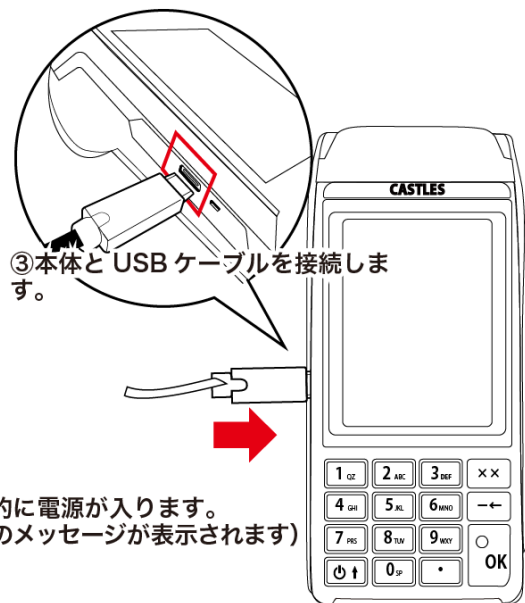
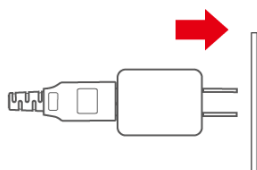

③ 本体と USB ケーブルを接続します。

④ 本体が接続されると自動的に電源が入ります。  
(液晶画面が点灯し起動中のメッセージが表示されます)

はじめてご使用になる場合、バッテリーパックが装着されているかご確認の上、必ずバッテリーを充電してご使用ください。

## 2.5. ロール紙の装着方法（据置型、モバイル型共通）

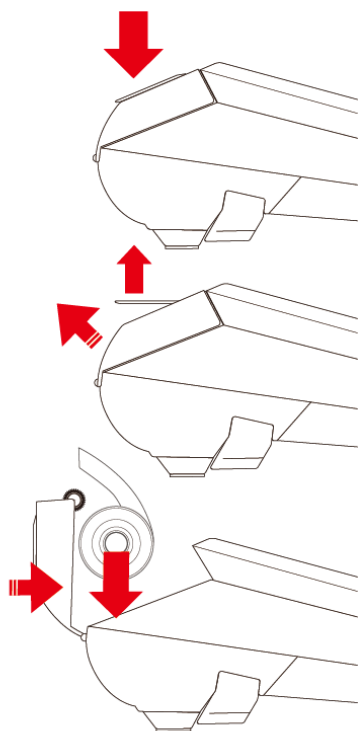

①プリンタカバーロックを引き上げます。

②プリンタカバーが開きます。

③ロール紙を左記の向きで装着します。プリンタカバーを閉じます。  
⇒(ロール紙の先端(余白)がプリンターより余分に出るようにセットしプリンタカバーがしっかり端末本体に組み込まれるように押込む)

### 【お願い】

- 用紙詰まりの原因となりますので、売上票出口をふさがらないでください。
- 排出が終わるまで売上票に触らないでください。
- 紙粉がたまと印字不具合の原因となります。紙粉は市販の綿棒(乾いたままで)などで取り除いてください。  
この際、部品各部に傷をつけないようにご注意ください。
- 印字速度は使用される温度、印字内容などによって異なります。特に高温および低温時は速度が低下する場合があります。
- 連続して印字を行うと、印字が一時的に停止する場合がありますが、故障ではありません。  
プリンタ内部の温度が下がると再び印字が可能になります。
- 必ず指定のロール紙をご使用ください。

## 2.6. ネットワーク情報の表示

端末ネットワーク情報の表示、確認、設定、変更を行う機能です。

### 2.6.1. ネットワーク情報画面の表示



機能選択 1 で【NW 情報】 ボタンをタッチします。

NW 情報が表示されます。

#### Point

機能選択 1 の表示方法は【5.2 基本・クレジット画面遷移:P57】 をご参照ください。

【戻る】 ボタンをタッチ 業務選択メニュー1 に戻ります。

【×】 キー押下 業務選択メニュー1 に戻ります。

#### 【据置型】

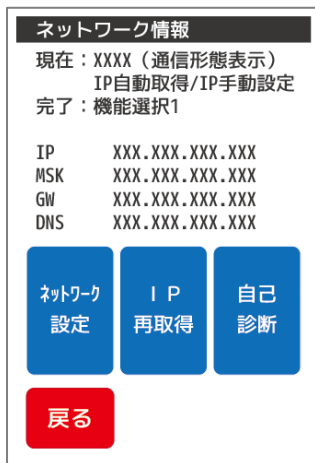

#### 【モバイル型】

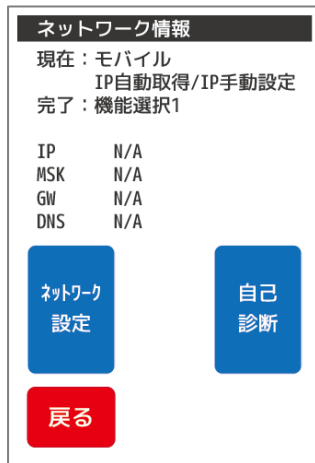

【戻る】 ボタンをタッチ 機能選択 1 に戻ります。

【×】 キー押下 機能選択 1 に戻ります。

⇒ モバイル回線選択の場合 IP、MSK、GW、DNS が全て N/A と表示されます。

⇒ モバイル回線使用の場合 IP 再取得のボタンは表示されません。

#### Point

ネットワーク情報で表示できる内容は以下の表の通りです。

表示名	表示内容	表示例
現在	端末のネットワーク通信形態を表示します。	有線 LAN
	IP 取得方法を表示します。	IP 自動取得/IP 手動設定
IP	端末の現在の IP アドレスを表示します。	XXX.XXX.XXX.XXX/Error
MSK	端末の現在のネットマスクを表示します。	XXX.XXX.XXX.XXX/Error
GW	端末の現在のゲートウェイを表示します。	XXX.XXX.XXX.XXX/Error
DNS	端末の現在の DNS を表示します。	XXX.XXX.XXX.XXX/Error

※IP 自動取得 (DHCP) モードにしている場合、ネットワーク設定ルーターより割り当てられた IP 情報を取得し表示されます。



## 2.6.2. ネットワーク設定

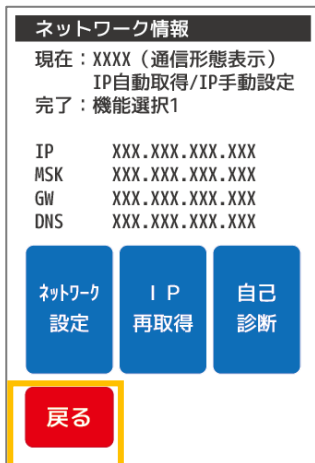

NW 情報画面で【ネットワーク設定】ボタンをタッチします。

### Point

ネットワーク情報の表示方法は【2.6.1 ネットワーク情報画面の表示:P23】をご参照ください。

【戻る】ボタンをタッチ 機能選択 1 に戻ります。

【x】キー押下 機能選択 1 に戻ります。



【戻る】ボタンをタッチ 機能選択 1 に戻ります。

【x】キー押下 機能選択 1 に戻ります。

### Point

ネットワーク設定で設定できる機能は以下の表の通りです。注1)

表示名	表示内容	機能 (表示例)
現在	端末のネットワーク通信形態を表示します。	有線 LAN
通信形態変更	端末のネットワーク通信形態を変更します。	有線 LAN / 無線 LAN (利用不可) の切替
有線 LAN 設定	端末の有線 LAN の設定を変更します。	IP 自動取得 / IP 手動設定の切替え

注1) 本機のネットワーク設定を行う際、本機接続セグメント内にルーターが1つであることを確認願います。

もしルーターが2つ以上ある場合はルートのルーターへの接続をお願いいたします。

(不明な場合、ネットワーク管理者に確認の上設定をお願いします)

### 2.6.3. 通信形態変更



ネットワーク設定で【通信形態変更】ボタンをタッチします。  
通信形態変更が表示されます。

#### Point

ネットワーク設定の表示方法は【2.6.2 ネットワーク設定:P24】をご参照ください。

【戻る】ボタンをタッチ ネットワーク情報に戻ります。

【×】キー押下 ネットワーク情報に戻ります。



通信形態を選択してボタンをタッチしてください。

【戻る】ボタンをタッチ 前画面に戻ります。

【×】キー押下 前画面に戻ります。

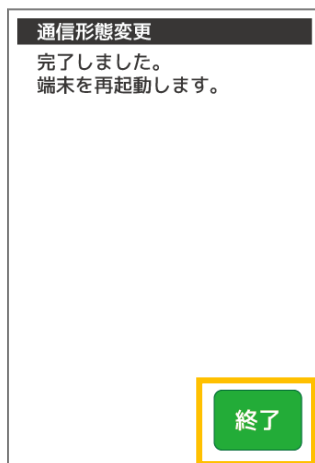

完了画面が表示されます。

【終了】ボタンをタッチしてください。

#### Point

終了ボタンをタッチしない場合でも、約3秒程度で自動的に端末の電源が切れ、再起動を行います。

## 2.6.4. 有線 LAN 設定



ネットワーク設定で【有線 LAN 設定】ボタンをタッチします。  
有線 LAN 設定が表示されます。

### Point

ネットワーク設定の表示方法は【2.6.2 ネットワーク設定:P24】をご参照ください。

【戻る】ボタンをタッチ ネットワーク情報に戻ります。

【×】キー押下 ネットワーク情報に戻ります。



IP 取得方法を選択してボタンをタッチしてください。

【戻る】ボタンをタッチ 前画面に戻ります。

【×】キー押下 前画面に戻ります。

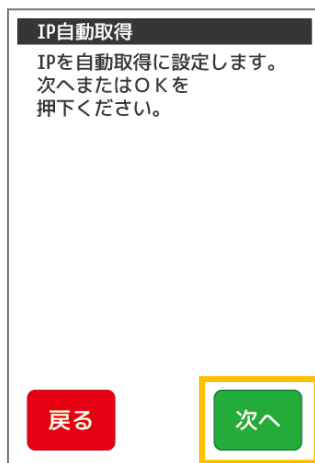

### ■ IP 自動取得を選択した場合

確認画面が表示されます。

内容を確認後、【次へ】ボタンをタッチ、または【OK】キーを押下してください。

次画面へ移動します。

【戻る】ボタンをタッチ 前画面に戻ります。

【×】キー押下 前画面に戻ります。

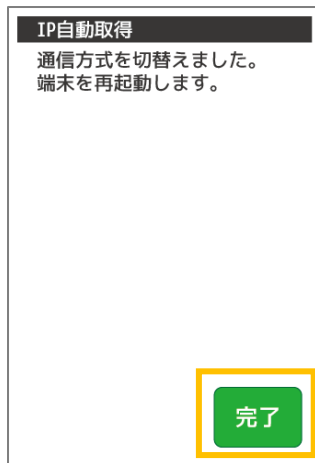

■ IP 自動取得に成功した場合  
変更の完了画面が表示されます。

完了画面が表示されます。  
【完了】 ボタンをタッチしてください。

※端末で設定変更を行った通信方式を選択していない場合は再起動されず、  
ネットワーク管理画面に戻ります。

## Point

終了ボタンをタッチしない場合でも、約 3 秒で自動的に端末の電源が切れ、再起動を行います。

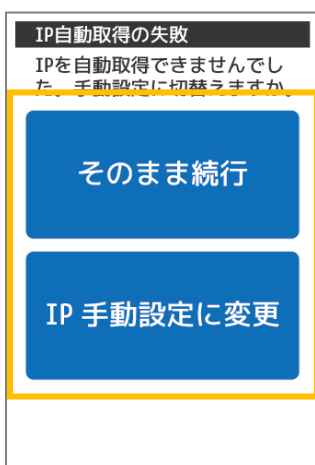

■ IP 自動取得に失敗した場合

【そのまま続行】 ボタンをタッチ IP 自動取得設定を保存して完了します。  
※上記【IP 自動取得に成功した場合】と同様の完了画面が表示されます。

【IP 手動設定に変更】 ボタンをタッチ IP 手動設定の設定画面に遷移します。  
※IP 手動設定の設定画面が表示されます。設定方法は  
以下【IP 手動設定を選択した場合】をご参照ください。

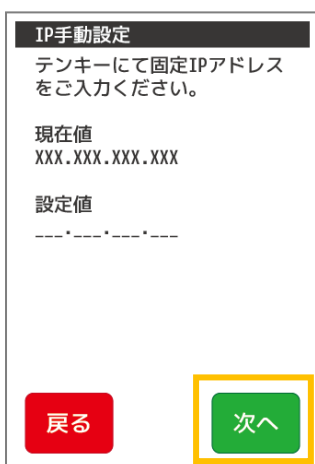

■ IP 手動設定を選択した場合

## Point

必ず加盟店様のネットワーク管理者に設定値をご確認ください。

固定 IP アドレス入力画面が表示されます。  
使用する固定 IP アドレスを入力して【次へ】 ボタンをタッチ、  
または【OK】キーを押下してください。  
次画面へ移動します。

【戻る】 ボタンをタッチ 前画面に戻ります。  
【×】 キー押下 前画面に戻ります。

**IP手動設定**

テンキーにてサブネットマスク  
をご入力ください。

現在値  
XXX.XXX.XXX.XXX

設定値  
-----

戻る

次へ

サブネットマスク入力画面が表示されます。

サブネットマスクを入力して【次へ】ボタンをタッチ、  
または【OK】キーを押下してください。

次画面へ移動します。

【戻る】ボタンをタッチ 前画面に戻ります。

【×】キー押下 前画面に戻ります。

**IP手動設定**

テンキーにてゲートウェイ  
をご入力ください。

現在値  
XXX.XXX.XXX.XXX

設定値  
-----

戻る

次へ

ゲートウェイ入力画面が表示されます。

ゲートウェイのIPアドレスを入力して【次へ】ボタンをタッチ、  
または【OK】キーを押下してください。

次画面へ移動します。

【戻る】ボタンをタッチ 前画面に戻ります。

【×】キー押下 前画面に戻ります。

**IP手動設定**

テンキーにてDNSをご入力  
ください。

現在値  
XXX.XXX.XXX.XXX

設定値  
-----

戻る

次へ

DNS入力画面が表示されます。

DNSのIPアドレスを入力して【次へ】ボタンをタッチ、  
または【OK】キーを押下してください。

次画面へ移動します。

【戻る】ボタンをタッチ 前画面に戻ります。

【×】キー押下 前画面に戻ります。

○文字入力操作について

テンキー入力

数字入力に使用します。

【戻る】 ボタンをタッチ

前画面に戻る、または前の入力欄にカーソルを戻すことができます。

【×】 キー押下

入力中の入力欄の文字を全削除できます。

【←】 キー押下

文字入力がない場合は前画面に戻る、または前の入力欄にカーソルを戻すことができます。

入力中の入力欄の文字を 1 文字削除できます。

※文字入力方法の詳細については【3.3 端末操作について:P38】をご参照ください。

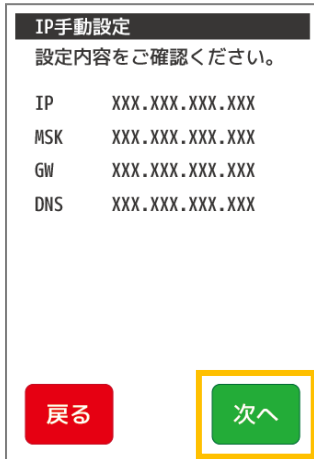

IP 手動設定の確認画面が表示されます。

内容を確認後、【次へ】 ボタンをタッチ、または【OK】 キーを押下してください。

次画面へ移動します。

【戻る】 ボタンをタッチ 前画面に戻ります。

【×】 キー押下 前画面に戻ります。

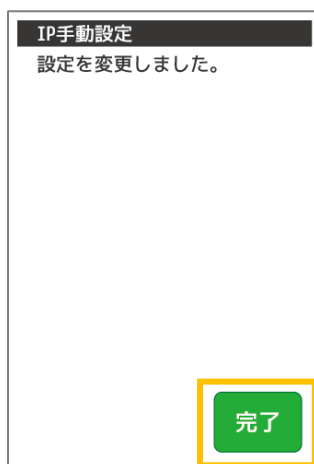

変更の完了画面が表示されます。

【完了】 ボタンをタッチ ネットワーク設定に戻ります。

【OK】 キー押下 ネットワーク設定に戻ります。

しばらく放置した場合 約 3 秒で自動的にネットワーク設定に戻ります。

## 2.6.5. IP 再取得



ネットワーク情報画面で【IP 再取得】ボタンをタッチします。

【戻る】 ボタンをタッチ 機能選択 1 に戻ります。

【×】 キー押下 機能選択 1 に戻ります。

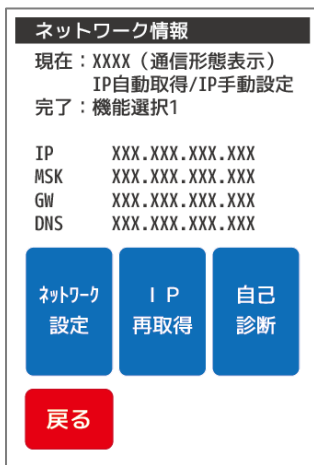

接続されたルーターから I P アドレスを再取得します。(画面上 IP 以外変化はありません)

### Point

IP 自動取得 (DHCP) モードにしている場合に限りです。

### Point

ネットワークに問題がない場合、IP アドレスを再取得してもルーターが同じアドレスを返す場合があります。機能自体に問題はありません。

## 2.6.6. 自己診断

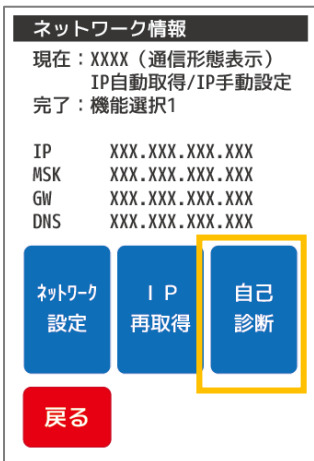

ネットワーク情報画面で【自己診断】ボタンをタッチします。

【戻る】 ボタンをタッチ 機能選択 1 に戻ります。

【×】 キー押下 機能選択 1 に戻ります。

### Point

【3.5 自己診断機能を利用する:P43】と同様の機能です。該当箇所をご参照ください。

## 2.7. 起動パスワード設定

端末起動時のパスワードの有無、パスワードの変更を行う機能です。

モバイル型端末の場合、パスワードを省略することはできません。

※起動パスワードは忘れないように厳重に管理してください。起動パスワードが不明な場合、端末を一度ご返却いただき、端末設定をリセットする必要があります。その際端末内のデータは消去される場合があります。



機能選択 2 で【起動パスワード】ボタンをタッチします。

起動パスワード設定画面が表示されます。

### Point

機能選択 2 の表示方法は【5.2 基本・クレジット画面遷移:P57】をご参照ください。

【戻る】ボタンをタッチ 業務選択メニュー1 に戻ります。

【×】キー押下 業務選択メニュー1 に戻ります。

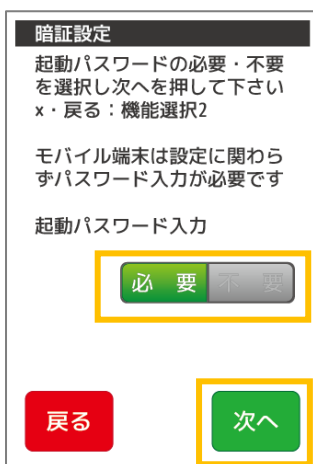

起動パスワードについて要不要を選択する画面が表示されます。

緑の明るく点灯しているボタンが現在の設定値です。

変更する場合はもう片方のグレイアウトしているボタンをタッチしてください。

変更後【次へ】をタッチまたは【OK】キーを押下します。

【戻る】ボタンをタッチ 機能選択 2 に戻ります。

【×】キー押下 機能選択 2 に戻ります。

### Point

モバイル型端末の場合セキュリティ保持の為、設定画面で起動パスワードを不要としても起動パスワード入力は必須となります。ご了承ください。

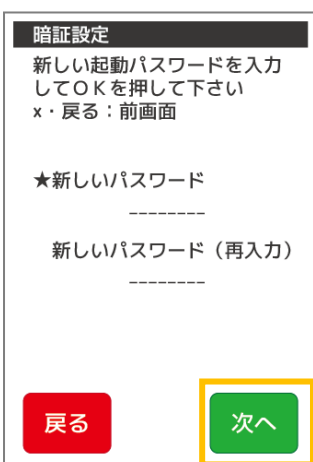

新しく変更するパスワードを入力して【次へ】ボタンをタッチ、または【OK】キーを押下してください。

カーソルの★が次の入力欄へ移動します。

確認の為同じパスワードを入力して【次へ】ボタンをタッチ、または【OK】キーを押下してください。

次画面へ移動します。

### Point

起動パスワードは4文字以上、8文字以下の半角数字でご設定ください。



## ○文字入力操作について

テンキー入力 数字入力に使用します。

【戻る】 ボタンをタッチ 前画面に戻る、または前の入力欄にカーソルを戻すことができます。

【×】 キー押下 入力中の入力欄の文字を全削除できます。

文字入力がない場合は前画面に戻る、または前の入力欄にカーソルを戻すことができます。

【←】 キー押下 入力中の入力欄の文字を 1 文字削除できます。

※文字入力方法の詳細については【3.3 端末操作について:P38】をご参照ください。

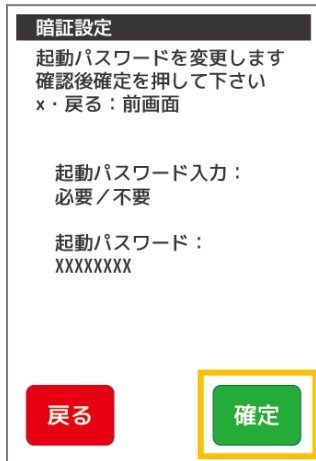

起動パスワード設定についての確認画面が表示されます。

内容を確認後、【次へ】 ボタンをタッチ、または【OK】 キーを押下してください。  
次画面へ移動します。

【戻る】 ボタンをタッチ 前画面に戻ります。

【×】 キー押下 前画面に戻ります。



変更の完了画面が表示されます。

【完了】 ボタンをタッチ 機能選択 2 に戻ります。

【OK】 キー押下 機能選択 2 に戻ります。

しばらく放置した場合 約 3 秒で自動的に機能選択 2 に戻ります。

## 2.8. 設定 DLL & ソフト更新

設定 DLL とは、業務に必要なデータをセンタよりダウンロードする作業です。

【24 ヘルプデスク:P251】 などから設定 DLL のご協力をお願いすることがあります。



機能選択 2 で【設定 DLL】 ボタンをタッチします。

設定 DLL 画面が表示されます。

### Point

機能選択 2 の表示方法は【5.2 基本・クレジット画面遷移:P57】をご参照ください。

【戻る】 ボタンをタッチ 業務選択メニュー1 に戻ります。

【x】 キー押下 業務選択メニュー1 に戻ります。



設定 DLL でセンタとの通信について確認画面が表示されます。

確認後、【次へ】 ボタンをタッチしてください。

【戻る】 ボタンをタッチ 機能選択 2 に戻ります。

【x】 キー押下 機能選択 2 に戻ります。



センタと通信を開始します。矢印は 4 つまで表示されます。

※通信中は端末の操作はできません。通信が完了するまでしばらくお待ちください。

通信中に端末の電源を切らないでください。端末の故障の原因となります。

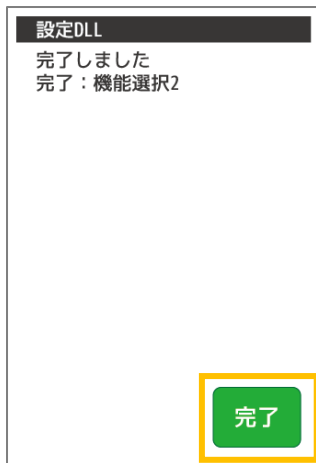

通信完了画面が表示されます。

【完了】 ボタンをタッチ 機能選択 2 に戻ります。

【OK】 キー押下 機能選択 2 に戻ります。

※設定 DLL が失敗した場合、通信環境をご確認の上再度実行ください。繰り返し失敗する場合、完了以外の画面・またはエラー画面が表示された場合は【21 エラー対応表:P227】をご参照ください。

ソフト更新とは最新のアプリケーションや端末設定をセンタよりダウンロードする作業です。

以下の画面が表示されたら、ソフト更新がありますので実行をお願いいたします。

「今すぐ実行」を選択すると、ソフト更新が始まります。ソフト更新実行中は端末の電源を切らないでください。（端末に不具合が発生します）

モバイル端末をご利用の場合も電源アダプタを挿入してソフト更新を実施願います。

- \* バッテリのみでの動作はバッテリーの充電が不足した場合、動作が不安定になる可能性があります。電源アダプタを挿入することを推奨します。

ソフト更新がある場合、端末起動時、もしくは日計送信完了後に次の表示がされます。

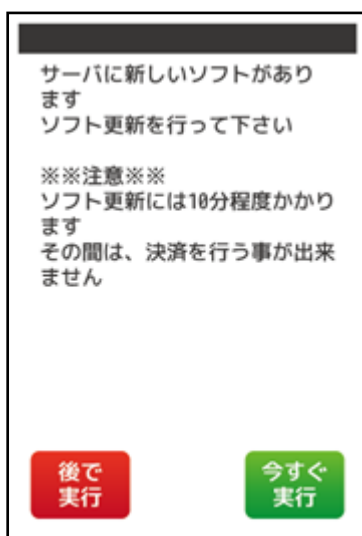

・更新する場合「今すぐ実行」を選択  
⇒ 再起動後、画面が白くなりダウンロードしている表示が出ます。  
⇒ 更新が終了すると、「業務選択メニュー 1」 または「パスワード」入力画面が表示されます。

・後程行う場合「後で実行」を選択  
⇒ 後で実行の場合は  
「電源の再起動」「機能選択メニュー内 ソフト更新」「日計処理」  
いずれかにて再度左図が表示されますので実施をお願いします。

※端末の設定により上記画面が表示されない場合があります。

### 3. 本体を操作する

#### 3.1. 起動する

- ① 本体部テンキーにある電源・上カーソルキーを長押し（約 2 秒程度）すると電源が入ります。  
電源が入ると液晶画面が白く点灯します。

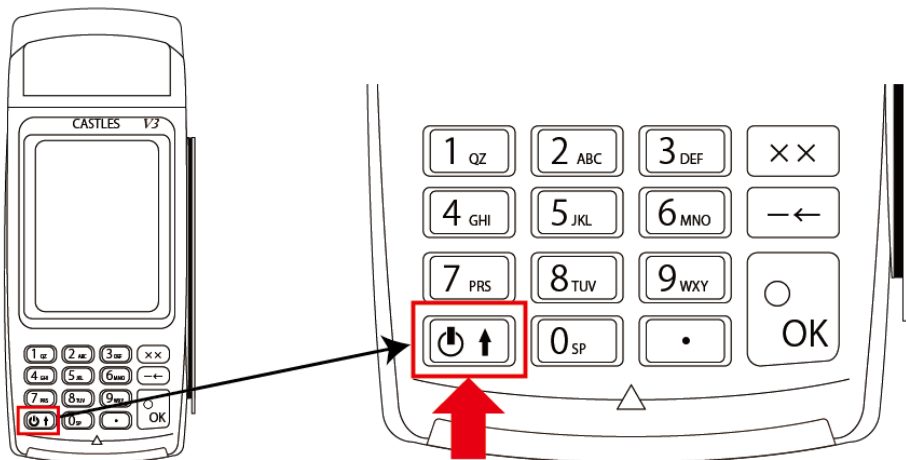

起動中画面が表示されます。

※画面上部：ネットワークの接続状況表示

画面下部：ソフトウェアのバージョン表示

**Point** ネットワークの状態により、起動まで数分かかる場合があります。

- ② しばらくするとアプリケーションが起動します。（パスワード入力画面）

※アプリケーションの設定により起動パスワードが省略されている場合はこの画面は表示されず、

【③業務選択メニュー-1】が直接表示されます。据置型の場合、初期設定ではこの画面は表示されません。



起動パスワードを入力して、【次へ】ボタンをタッチ  
または【OK】キーを押下します。

【電源オフ】ボタンをタッチ 電源を切ることができます。

起動パスワードは最大 8 桁の数字で、入力された暗証番号は\*で表示されます。  
起動パスワードを忘れた場合は [【24 ヘルプデスク:P251】](#) にご連絡ください。

## Point

起動パスワードの有無・パスワードはお客様ご自身で設定することが出来ます。

起動パスワードの設定方法は【暗証設定】をご参照ください。初期の起動パスワードの初期値は【1111】です。

据置型の場合、初期設定ではパスワード入力画面は表示されず、【③業務選択メニュー1】が直接表示されます。

③ 業務選択メニュー1 が起動します。



## Point

業務選択メニューの表示アイコンは加盟店様でご契約された業務内容により異なります。

左図は基本的なメニュー構成です。

## 3.2. 終了する

- ① 業務選択メニュー1、または起動パスワード入力画面にて【電源オフ】ボタンをタッチします。



※起動パスワード入力画面の  
電源オフボタンの場所は以下の通りで  
す。



- ② 確認画面が表示されます。

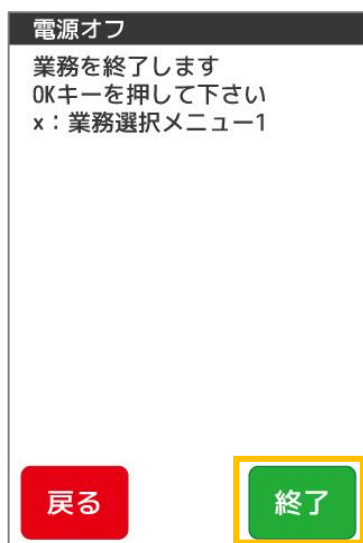

【終了】をタッチまたは【OK】キーを押下します。

※【戻る】をタッチまたは【X】キーを押下すると業務選択メニュー1に戻ります。

### 3.3. 端末操作について

#### 3.3.1. 本体部キー説明

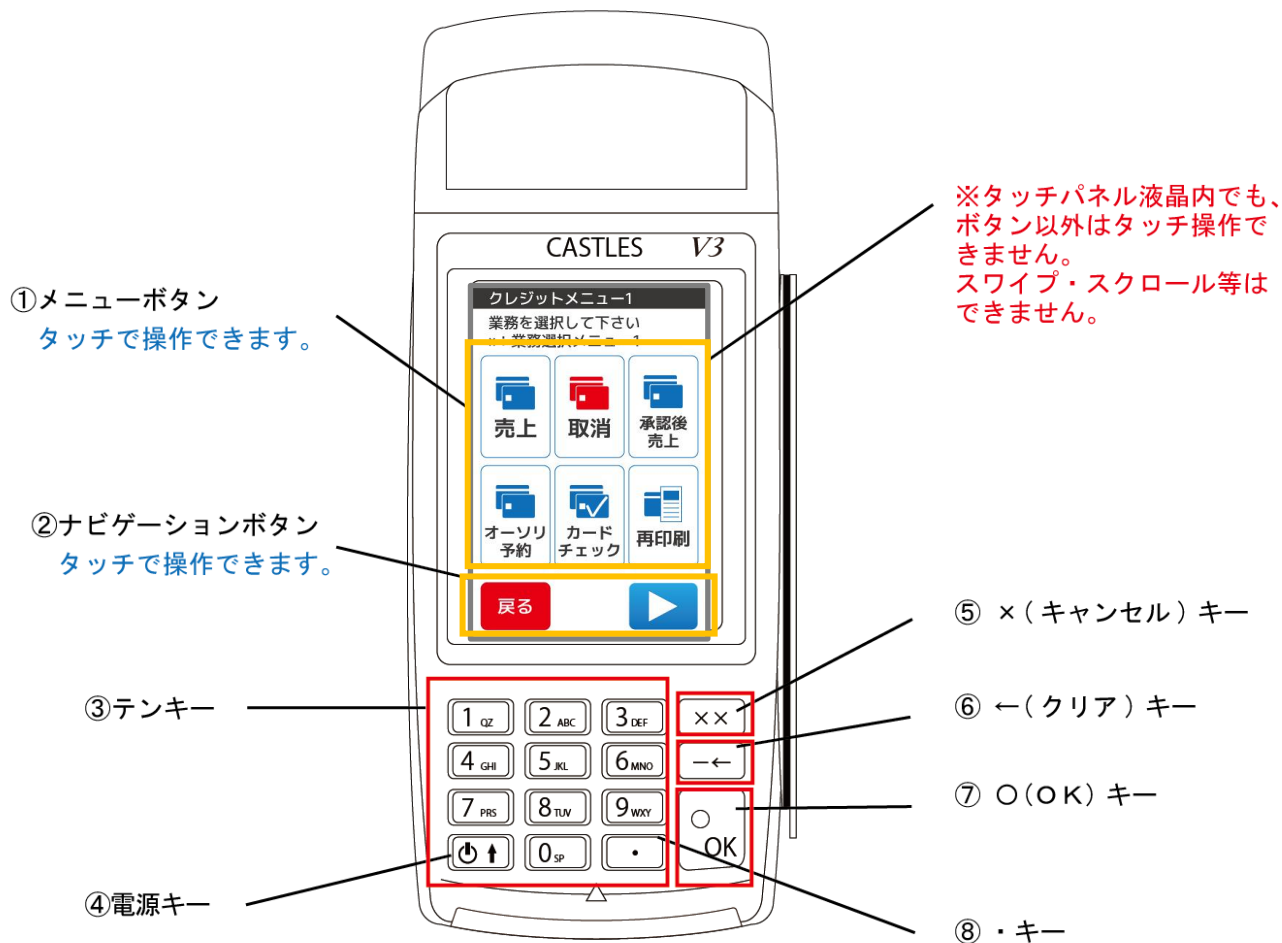

各部名称	機能
①メニューボタン	液晶画面上に表示された場合、タッチ操作で選択できます。または次の画面に移動できます。
②ナビゲーションボタン	液晶画面上に表示された場合、タッチ操作で選択できます。または記載の画面に移動できます。
③テンキー	英数字入力に使用します。 連続して押下することで入力文字が変化します。
④電源キー (テンキー)	電源オンに使用します。 記号入力、選択カーソルを移動する際に使用します。
⑤×キー (キャンセルキー)	前画面に戻る、キャンセル時、及び入力内容をクリアする際に使用します。 入力中の文字がある時は全削除します。入力中の文字がない場合は前画面に戻ります。
⑥← (クリア) キー	入力内容を一文字クリア、または戻る際に使用します。
⑦○ (OK) キー	操作の確定、入力内容の確定、及び次画面・次項目に移動する際に使用します。
⑧・キー	記号入力、選択カーソルを移動する際に使用します。

### 3.3.2. 文字入力表

文字入力が必要な場合、テンキーを利用して文字入力が可能です。入力できる文字は以下の表の通りです。

回数	1	2	3	4	5	6	7	8	9	10	11	12	13	14	15	16
キー	回	回	回	回	回	回	回	回	回	回	回	回	回	回	回	回
1	1	q	z	Q	Z											
2	2	a	b	c	A	B	C									
3	3	d	e	f	D	E	F									
4	4	g	h	i	G	H	H									
5	5	j	k	l	J	K	L									
6	6	m	n	o	M	N	O									
7	7	p	r	s	P	R	S									
8	8	t	u	v	T	U	V									
9	9	w	x	y	W	X	Y									
0	0	スペース														
↑	!	%	)	-	;	?	]	{	"	&	*	.	<	@	^	
・	.	#	,	+	/	=	[	_	}	\$	(	:	>	\	'	~

### 3.3.3. 文字入力中、次の入力文字に進める

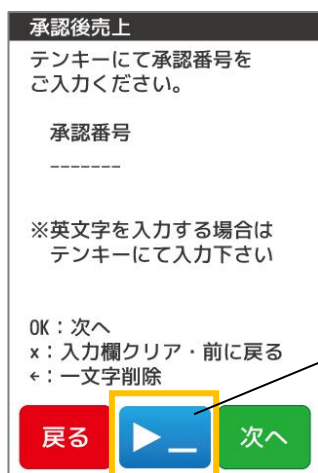

英数記号文字入力中、同ボタンの文字を続けて入力したい（例：aa、ab、aC、dD など）場合は、

画面下部に表示されている【一文字進む】ボタンをタッチして下さい。

【一文字進む】ボタン



### 3.3.4. モバイル型端末 & LTE 搭載（据置型）の画面表示について



モバイル型端末をご利用いただく場合、画面の上部のタイトルバー部分にバッテリー残量とLTEの電波強度のアイコンが表示されます。

※LTE 搭載の据置き型端末は、LTE の電波強度のアイコンのみ表示されます。

#### Point

モバイル型端末をご利用いただく場合、機能選択の「状態」の表示内容にもLTEの電波強度とバッテリー残量が表示されます。

※LTE 搭載の据置き型端末はLTE の電波強度のみ表示

#### ○バッテリー表示



- ① ② ③ ④ ⑤ ⑥

- ①電源接続時 電源を接続した際に稲妻のようなマークが表示されます。
- ②-⑤ バッテリー残量が段階的に表示されます。
- ⑥ バッテリー残量が10%以下になっていることを示します。残量マークが赤で表示されます。

#### ○LTE 電波強度



- ① ② ③ ④ ⑤ ⑥

- ①電波受信ができない状態 端末が何らかの理由でLTEの電波を受信できないとき、×マークが表示されます。
- ②-⑥ 電波強度が段階的に表示されます。（1-5段階）

## 3.4. カードの読取方法

### 3.4.1. カードの種類

#### ①磁気ストライプ付きカード

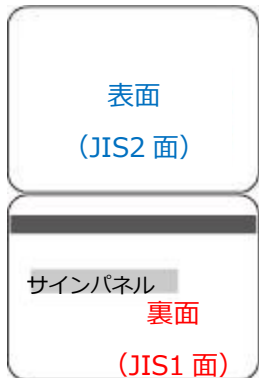

カードを端末本体の右側にある磁気カードリーダーに通してください。

名称	利用方法
JIS1 (裏面)	サインパネル側です。
JIS2 (表面)	クレジットカードのデザインが表示された側です。

#### ②IC 付きカード



IC チップがついているカードです。

カードを端末の下にある IC カードリーダーに挿入ください。

### 3.4.2. カードの読取方法

#### ○磁気ストライプ付きカードの読取方法

カード読み取り待ち受け状態の間に、  
本体右側の磁気カードリーダー部分にカードの矢印の方向に合わせてスワイプさせます。  
ピッという音が鳴り次画面が表示されたら読み取り成功です。

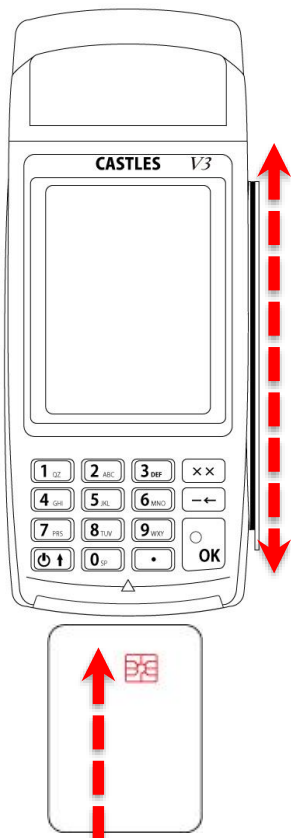

#### ○IC 付きカードの読取方法

カード読み取り待ち受け状態の間に、  
本体下方の IC カードリーダー スロット部分にカードの矢印の方向に合わせて差し込みます。  
ピッという音が鳴り次画面が表示されたら読み取り成功です。

### 3.4.3. NFC カードの読取方法

カード読み取り待ち受け状態の間に、  
本体液晶表示部分にカードをかざします。  
次画面が表示されたら読み取り成功です。



### 3.5. 自己診断機能を利用する

端末ネットワークからルーター、WEB の指定箇所と PING 疎通テストを行う機能です。



機能選択 1 で【自己診断】ボタンをタッチします。

自己診断が表示されます。

#### Point

機能選択 1 の表示方法は【5.2 基本・クレジット画面遷移:P57】をご参照ください。

【戻る】ボタンをタッチ 業務選択メニュー1 に戻ります。

【x】キー押下 業務選択メニュー1 に戻ります。

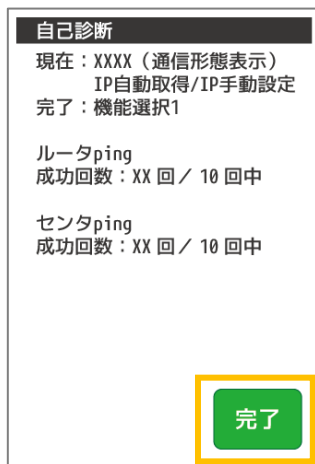

【完了】ボタンをタッチ 機能選択 1 に戻ります。

【x】キー押下 機能選択 1 に戻ります。

#### Point

自己診断で表示できる内容は以下の表の通りです。

表示名	表示内容	表示例
現在	端末のネットワーク通信形態を表示します。	有線 LAN
	IP 取得方法を表示します。	IP 自動取得/IP 手動設定
ルータ ping	端末からルータへ 10 回 ping を送り、その結果を表示します。	成功回数 : XX 回/10 回中
センタ ping	端末からセンタへ 10 回 ping を送り、その結果を表示します。	成功回数 : XX 回/10 回中

## 3.6. 設定参照

### 3.6.1. 設定参照メニューの表示



機能選択 2 で【設定参照】ボタンをタッチします。

設定参照画面が表示されます。

#### Point

機能選択 2 の表示方法は【5.2 基本・クレジット画面遷移:P57】をご参照ください。

【戻る】ボタンをタッチ 業務選択メニュー1 に戻ります。

【x】キー押下 業務選択メニュー1 に戻ります。

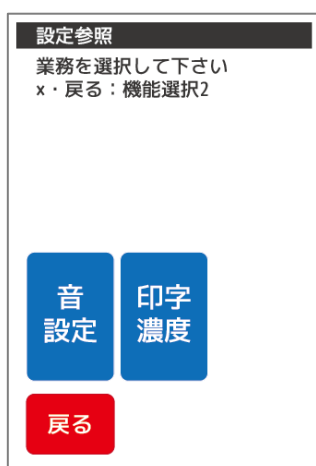

【戻る】ボタンをタッチ 機能選択 2 に戻ります。

【x】キー押下 機能選択 2 に戻ります。

### 3.6.2. 音設定

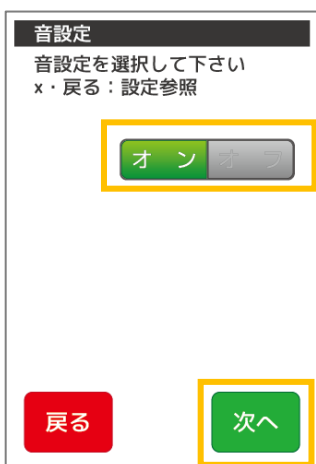

音の設定についてオン・オフを選択する画面が表示されます。

緑の明るく点灯しているボタンが現在の設定値です。

変更する場合はもう片方のグレイアウトしているボタンをタッチしてください。

変更後【次へ】をタッチまたは【OK】キーを押下します。

【戻る】ボタンをタッチ 設定参照に戻ります。

【x】キー押下 設定参照に戻ります。

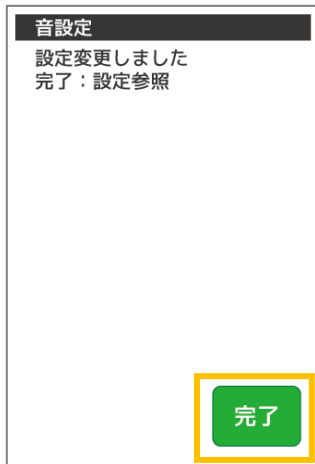

変更の完了画面が表示されます。

【完了】 ボタンをタッチ 設定参照に戻ります。

【OK】 キー押下 設定参照に戻ります。

しばらく放置した場合 約3秒で自動的に設定参照に戻ります。

### 3.6.3. 印字濃度



印字濃度を変更する画面が表示されます。

【▼】 【▲】 ボタンをタッチして印字濃度を調整できます。（最少 1-最大 7）

変更後【次へ】をタッチまたは【OK】キーを押下します。

【戻る】 ボタンをタッチ 設定参照に戻ります。

【x】 キー押下 設定参照に戻ります。



変更の完了画面が表示されます。

【完了】 ボタンをタッチ 設定参照に戻ります。

【OK】 キー押下 設定参照に戻ります。

## 3.7. 読取テスト

### 3.7.1. 読取テストメニューの表示



機能選択 2 で【読取テスト】ボタンをタッチします。  
読取テスト画面が表示されます。

#### Point

機能選択 2 の表示方法は【5.2 基本・クレジット画面遷移:P57】をご参照ください。

- 【戻る】ボタンをタッチ 業務選択メニュー1 に戻ります。
- 【×】キー押下 業務選択メニュー1 に戻ります。

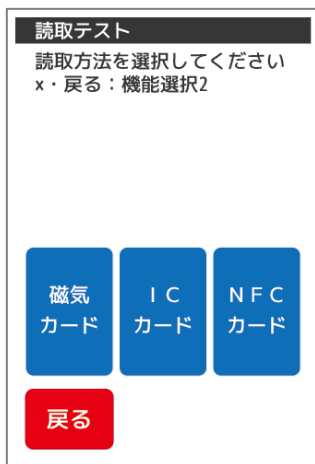

- 【戻る】ボタンをタッチ 機能選択 2 に戻ります。
- 【×】キー押下 機能選択 2 に戻ります。

### 3.7.2. 磁気カード読取テスト



読取テストで【磁気カード】ボタンをタッチします。  
磁気カード読取テスト画面が表示されます。

#### Point

読取テストの表示方法は【3.7.1 読取テストメニューの表示:P46】をご参照ください。

- 【戻る】ボタンをタッチ 機能選択 2 に戻ります。
- 【×】キー押下 機能選択 2 に戻ります。

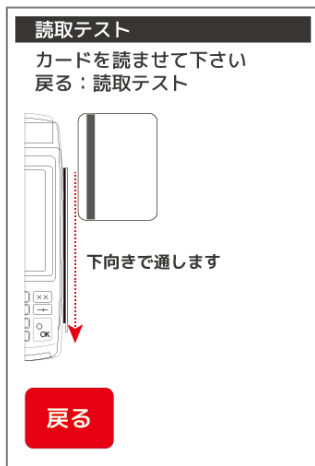

カードを通してください。

**Point**

カードの読取方法は【3.4 カードの読取方法:P41】をご参照ください。

【戻る】 ボタンをタッチ 前画面に戻ります。

【×】 キー押下 前画面に戻ります。



画面に結果が表示されます。

【完了】 ボタンをタッチ 読取テストに戻ります。

【OK】 キー押下 読取テストに戻ります。

しばらく放置した場合 約 3 秒で自動的に読取テストに戻ります。

### 3.7.3. ICカード読取テスト



読取テストで【ICカード】 ボタンをタッチします。

ICカード読取テスト画面が表示されます。

**Point**

読取テストの表示方法は【3.7.1 読取テストメニューの表示:P46】をご参照ください。

【戻る】 ボタンをタッチ 機能選択 2 に戻ります。

【×】 キー押下 機能選択 2 に戻ります。





カードを通してください。

### Point

カードの読取方法は【3.4 カードの読取方法:P41】をご参照ください。

【戻る】 ボタンをタッチ 前画面に戻ります。

【×】 キー押下 前画面に戻ります。

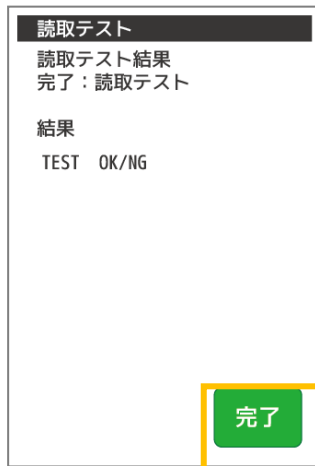

画面に結果が表示されます。

【完了】 ボタンをタッチ 読取テストに戻ります。

【OK】 キー押下 読取テストに戻ります。

しばらく放置した場合 約3秒で自動的に読取テストに戻ります。

### 3.7.4. NFC カード読取テスト

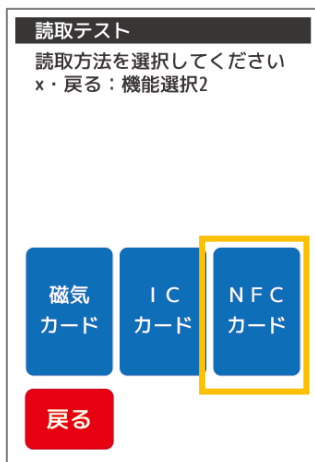

読取テストで【NFCカード】 ボタンをタッチします。

NFC カード読取テスト画面が表示されます。

### Point

読取テストの表示方法は【3.7.1 読取テストメニューの表示:P46】をご参照ください。

【戻る】 ボタンをタッチ 機能選択2に戻ります。

【×】 キー押下 機能選択2に戻ります。



カードを読ませてください。

### Point

カードの読取方法は【3.4 カードの読取方法:P41】をご参照ください。

【戻る】 ボタンをタッチ 前画面に戻ります。

【×】 キー押下 前画面に戻ります。

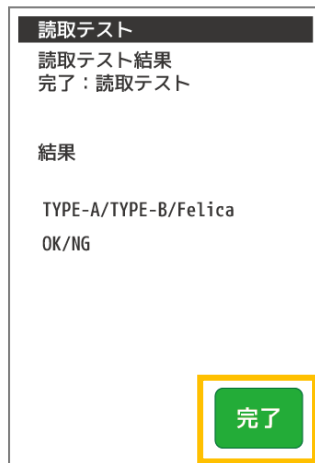

画面に結果が表示されます。

【完了】 ボタンをタッチ 読取テストに戻ります。

【OK】 キー押下 読取テストに戻ります。

しばらく放置した場合 約3秒で自動的に読取テストに戻ります。



機能選択 2 で【認証】 ボタンをタッチします。  
 認証画面が表示されます。

**Point**

機能選択 2 の表示方法は【5.2 基本・クレジット画面遷移:P57】をご参照ください。

- 【戻る】 ボタンをタッチ 業務選択メニュー1 に戻ります。
- 【×】 キー押下 業務選択メニュー1 に戻ります。

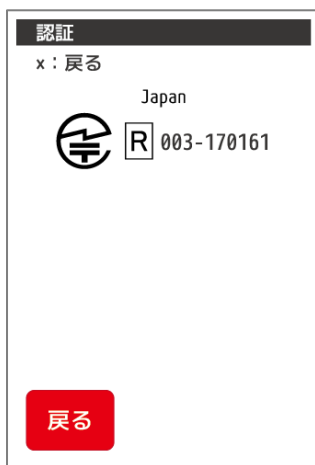

認証画面が表示されます。

**Point**

認証画面には法律上表示する必要がある項目が表示されます。

- 【×】 キー押下 機能選択 2 に戻ります。

### 3.9. バックライトコントロール

印字中の画面のバックライトの明るさをコントロールします。



機能選択 2 で【バックライトコントロール】ボタンをタッチします。

バックライトコントロール画面が表示されます。

【戻る】ボタンをタッチ 業務選択メニュー1に戻ります。

【x】キー押下 業務選択メニュー1に戻ります。

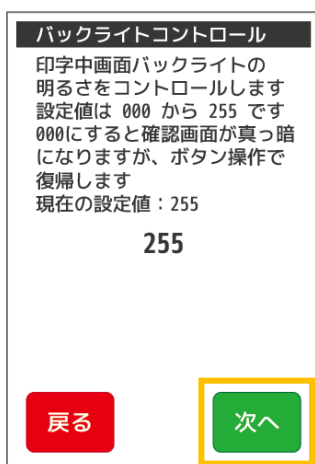

現在の設定値が表示されます。

変更したい設定値を入力して【次へ】ボタンをタッチ、または【OK】キーを押下してください。

【戻る】ボタンをタッチ 機能選択 2に戻ります。

【x】キー押下 機能選択 2に戻ります。

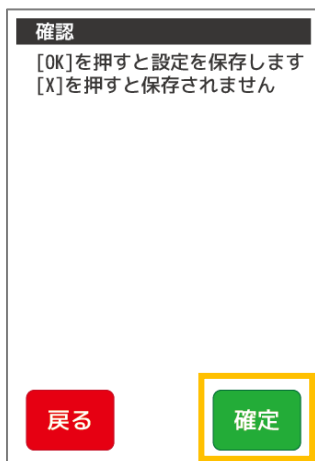

確認画面が表示されます。

【戻る】ボタンをタッチ 前画面に戻ります。

【x】キー押下 前画面に戻ります。



設定変更画面が表示されます。

【完了】 ボタンをタッチ 機能選択 2 に戻ります。

【OK】 キー押下 機能選択 2 に戻ります。

しばらく放置した場合 約 3 秒で自動的に機能選択 2 に戻ります。

---

基本編・クレジット決済編

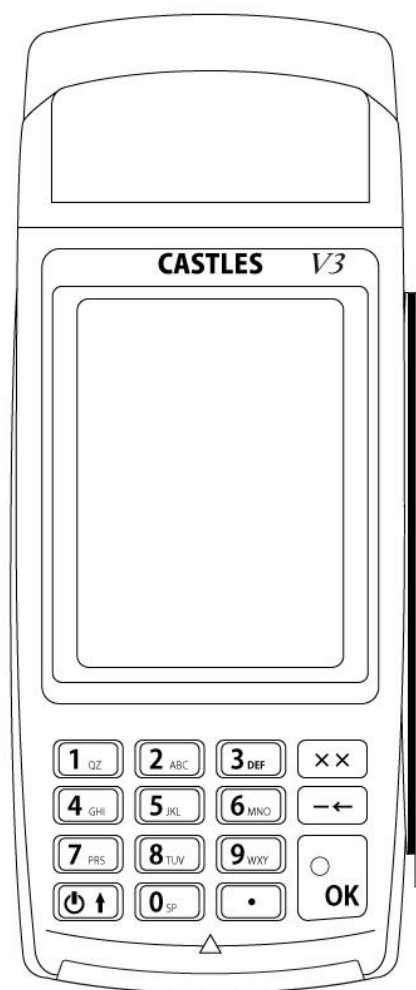

## 4. 端末機について

### 4.1. はじめに

このたびは、端末機 VEGA3000 -Touch（据置型／モバイル型）をお買い上げいただきまして、誠にありがとうございます。

本説明書では VEGA3000 -Touch（据置型／モバイル型）（以後 VEGA3000 とします）の基本的な操作及びクレジット決済のお取扱いについて説明しています。

ご使用になる前に必ず一読いただき、正しいお使いください。

本端末はハイブリッド決済端末機です。基本的な機能として、磁気クレジットカード、ICクレジットカードでの決済業務を行うことができます。

その他業務についてはご契約状況に応じて業務機能が追加されます。

ハードウェアのご説明及びクレジット決済以外の業務操作手順につきましては業務ごとに定められた操作説明書をご参照ください。

## 5. 基本・クレジットアプリケーションの操作方法

### 5.1. 機能一覧

端末の基本機能一覧表は以下の通りです。操作の詳細は各ページをご覧ください。操作の詳細は各ページをご覧ください。

業務機能			参照ページ		
電源オン			P35		
起動パスワード			P31		
業務選択	クレジット	売上	P64		
		取消返品	P75		
		承認後売上	P80		
		オーソリ予約	P82		
		カードチェック	P83		
		再印字	P84		
		接続テスト	P87		
	集計	全日計	日計	P91	
			日計再印字	P93	
		クレジット・NFC	中間計	P96	
			日計	P99	
			日計再印字	P101	
	電源オフ			P38	
	機能選択	練習モード		P106	
		状態表示		P108	
		設定印字	端末設定		P109
			カード会社		P110
			会社コード		P112
		ネットワーク情報	自己診断（機能は P41 を参照ください）		P30
			IP 再取得		P30
ネットワーク設定			通信形態変更	P25	
	有線 LAN	P26			
業務選択	機能選択	自己診断		P30	
		起動パスワード設定		P31	
		設定 DLL		P33	
		設定参照	音設定	P44	



		印字濃度	P45
	読取テスト	磁気読取	P46
		I C 読取	P47
		NFC 読取	P48
		認証表示	P50
		バックライトコントロール	P51

業務機能			参照ページ	
業務選択	J-デビット	売上	P129	
		取消	P132	
		残高照会	P137	
		再印刷	P139	
		接続テスト	P141	
		機能選択	状態	P159
			設定印字	P160
			設定 DLL	P162

業務機能			参照ページ	
業務選択	銀聯	売上	P178	
		取消	P183	
		承認後売上	P189	
		オーソリ予約	P191	
		再印刷	P193	
		接続テスト	P195	
		機能選択	状態	P213
			設定印字	P214
設定 DLL	P215			

## 5.2. 基本・クレジット画面遷移

メインメニューの画面遷移は以下のようになっています。ボタンをタッチ操作することで移動できます。

ICチップ付クレジットカードをご利用の場合：

ICチップ付クレジットカードをICカードリーダーへ挿入することでクレジットメニュー1へ移動することも可能です。

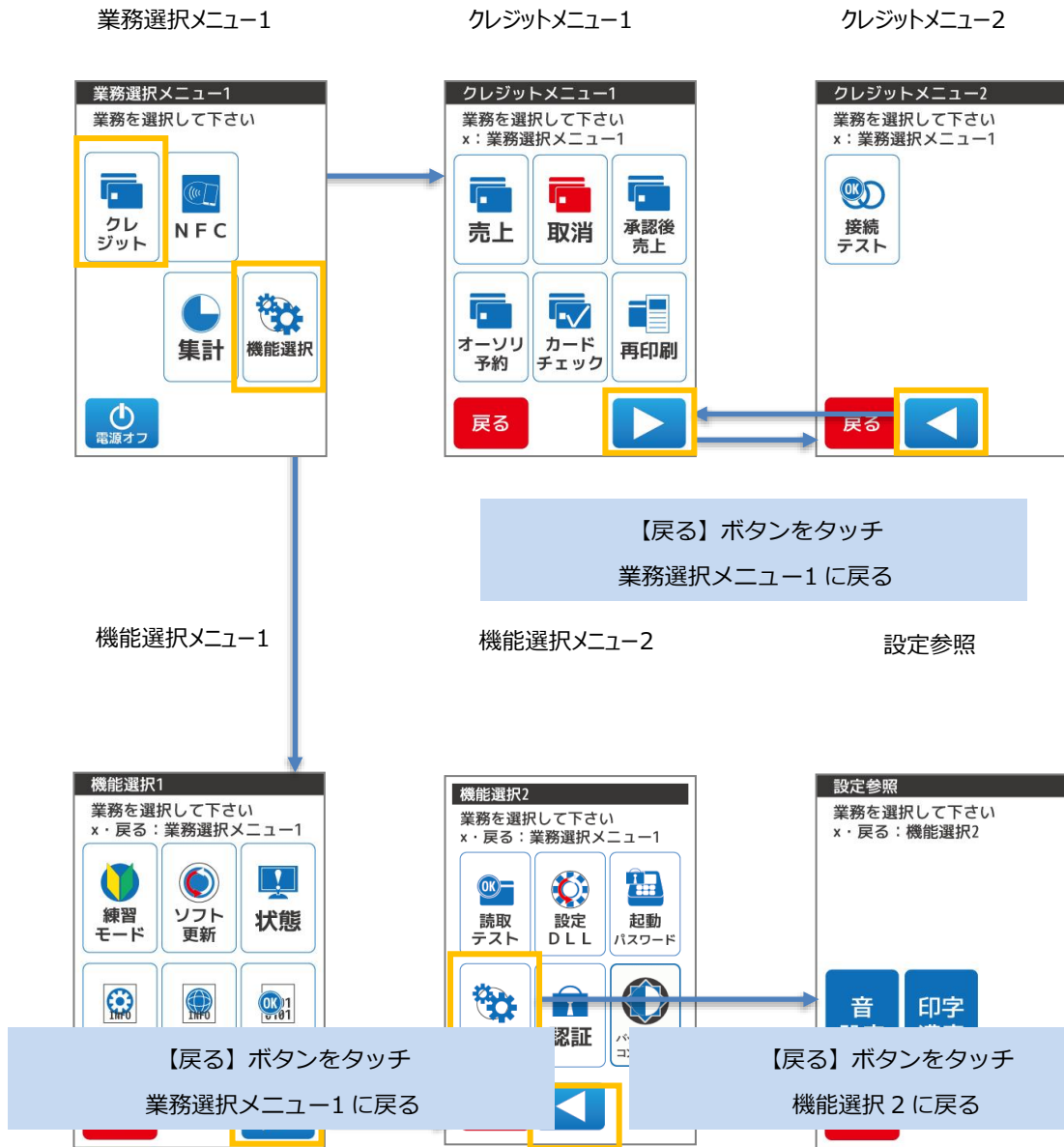

## 6. クレジット業務

本章では、クレジット業務について説明しています。これ以外の業務については、各業務編をご参照ください。

○毎日必ず日計業務を行ってください。

○暗証番号の入力方法をお客様にお伝えください。

取引中にお客様の暗証番号の入力が必要な場合、端末テンキー操作にてお客様に暗証番号を入力していただいでください。

暗証番号は他人に知られると悪用される可能性がありますので、暗証番号の漏えい防止のため、以下のことをお守りください。

必ずお客様に入力していただいでください。

周りの人に見られないようにしてください。

○署名の照合をお願いします。（クレジットの場合）

カード会社用の売上票に印字されるご署名欄が空白の場合、必ずお客様に署名をしていただき、カード裏面の署名と照合してください。（ただし、「サインは不要とさせていただきます」と印字されている場合、署名は不要です。）

○クレジット売上票の取り扱いは、クレジットカード会社の指示にしたがってください。

お取り扱いできないときは、[【27 ヘルプデスク:P251】](#) またはカード発行元、金融機関にお問い合わせください。

機能	業務内容	ページ
売上	クレジットカードにより商品やサービスを購入される時に行う業務です。	P64
取消返品	クレジットカードで購入された商品やサービスを取消返品される時に行う業務です。	P75
承認後売上	電話、オーソリ予約業務などによりクレジットカード会社から承認を得た後に、承認番号をもとに売上を行う業務です。	P80
オーソリ予約	クレジットカード利用の際に、売上に先立ち、クレジットカード会社がお客様に割り当てている与信限度額から利用額分の枠取りを行い、承認番号を取得する業務です。	P82
カードチェック	クレジットカードの有効性を確認する業務です。	P83
再印刷	一度印字した売上票を再印字する業務です。	P84
接続テスト	クレジットカードの接続センタへ接続確認を行う業務です。	P87

## 6.1. クレジットカードの読取方法

### 6.1.1. クレジットカードの種類

#### ①磁気ストライプ付きクレジットカード



殆どのクレジットカードに磁気ストライプが付いています。

②のように IC チップがついていない場合のみ、カードを端末本体の右側にある磁気カードリーダーに通してください。

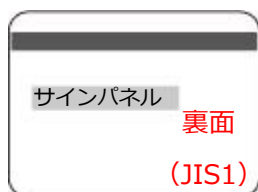

#### ②IC 付きクレジットカード



IC チップがついているクレジットカードです。

このチップがついている場合はカードを端末の下にある IC カードリーダーに挿入してください。

### 6.1.2. クレジットカードの読取方法

#### ○磁気ストライプ付きクレジットカードの読取方法

カード読み取り待ち受け状態の間に、  
本体右側の磁気カードリーダー部分にカードの矢印の方向に合わせてスワイプさせます。ピッと音が鳴り次画面が表示されましたら読み取り成功です。

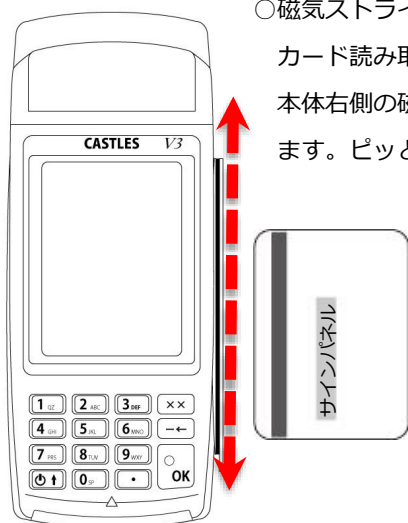

各部名称	利用方法
JIS1 【優先】	クレジットカードのサインパネル側（裏面）です。通常はこの面を優先的に読ませて下さい。
JIS2	クレジットカードのデザインが表示された側（表面）です。JIS1 が利用できない場合、こちらを読ませて下さい。

カード読取時は JIS1 面を VEGA 本体面に向けて読取りください。JIS2 を読んだ場合、再度 JIS1 面で読むようにメッセージが表示されます。

#### ○IC 付きクレジットカードの読取方法

カード読み取り待ち受け状態の間に、  
本体下方の IC カードリーダースロット部分にカードの矢印の方向に合わせて差込みます。  
ピッと音が鳴り次画面が表示されましたら読み取り成功です。

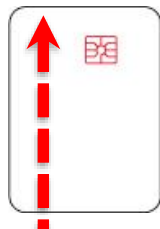

### 6.1.3.NFC カードの読取方法

カード読み取り待ち受け状態の間に、  
本体液晶表示部分にカードをかざします。  
次画面が表示されましたら読み取り成功です。



### 6.1.4. 直前に利用したクレジットカードと同じカードを利用した場合



警告画面が表示されます。

そのまま続行する場合      【続行】 ボタンをタッチ

【戻る】 ボタンをタッチ      前画面に戻ります。

【×】 キー押下      前画面に戻ります。

### 6.1.5. 磁気ストライプ付きクレジットカードを JIS1 面（優先）で読み取らなかった場合



JIS1 面（優先）を読み取らなかった場合、JIS1 面で再読取するようにメッセージが表示されます。

JIS1 面（優先）を内側にしてカードを通してください。

次画面（カードの再読取画面）へ移動します。

#### Point

カードの読取方法は【3.4 カードの読取方法:P39】をご参照ください。

【マニュアル入力】 ボタンをタッチ	マニュアル入力画面に移動します。
【続行】 ボタンをタッチ	カードを再読取せず強制的に次画面へ移動します。
【戻る】 ボタンをタッチ	前画面に戻ります。
【×】 キー押下	前画面に戻ります。

#### Point

カードの再読取画面では以下のようにボタンを使い分けてください。

JIS1 面が読取可能な場合	再度 JIS1 面で読取実行してください。
JIS1 面が読取不能な場合	【続行】 ボタンをタッチして次画面へ移動してください。
両面とも読取不能な場合	【マニュアル入力】 ボタンをタッチして会員番号をマニュアル入力してください。

### 6.1.6. クレジットカードを読み取れない場合

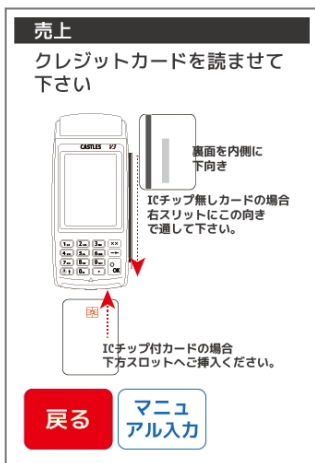

前画面に戻る場合

【戻る】ボタンをタッチ

キズなどでカードが読み取れないとき

【マニュアル入力】ボタンをタッチ

※ご契約の条件によりマニュアル入力機能は表示されない場合があります。

#### Point

ICカードを挿入した際、カードによって使用できない場合があります。

磁気カードリーダーへICカードを通すことにより、取引を実施することができる場合があります。

### 6.1.7. クレジットカード番号のマニュアル入力を行う場合

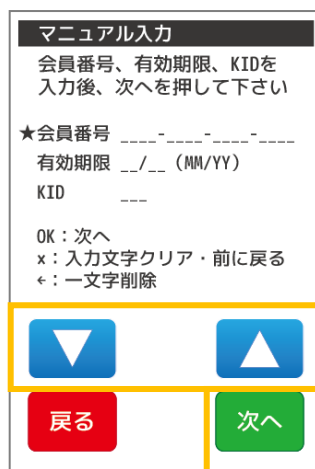

会員番号を入力して【次へ】、【▼】ボタンをタッチ、または【OK】キーを押下してください。カーソルの★が次の入力欄へ移動します。

有効期限を入力して【次へ】、【▼】ボタンをタッチ、または【OK】キーを押下してください。カーソルの★が次の入力欄へ移動します。

K I Dが会員番号から自動的に判定され、自動入力されます。

判定できない場合、K I Dは自動入力されません（エラー音が鳴ります。）。

【次へ】ボタンをタッチ、または【OK】キーを押下してください。

次画面へ移動します。

※ご契約の条件によりマニュアル入力機能は表示されない場合があります。

また、マニュアル入力が利用可能な場合でも、カードによりご利用いただけない場合がございます。

#### ○文字入力操作について

テンキー入力 数字入力に使用します。

【▼】【▲】 入力欄を移動できます。

【戻る】ボタンをタッチ 前画面に戻る、または前の入力欄にカーソルを戻すことができます。

【×】キー押下 入力中の入力欄の文字を全削除できます。

文字入力がない場合は前画面に戻る、または前の入力欄にカーソルを戻すことができます。



【←】キー押下 入力中の入力欄の文字を1文字削除できます。

※文字入力方法の詳細については【3.3 端末操作について:P38】をご参照ください。

**マニュアル入力**  
会員番号、有効期限、KIDを  
確認後、次へを押して下さい

★会員番号 1234-1234-1234-1234  
有効期限 MM/YY (MM/YY)  
KID XXX

OK : 次へ  
x : 前に戻る

マニュアル入力した会員番号、有効期限、KIDの確認画面が表示されます。  
内容を確認後、【次へ】ボタンをタッチ、または【OK】キーを押下してください。  
次画面へ移動します。

【戻る】ボタンをタッチ 前画面に戻ります。

【×】キー押下 前画面に戻ります。



## 6.2. 売上

クレジットカードにより商品やサービスを購入されるときに行う業務です。非接触（NFC）カード、磁気カード、ICカードの3種類に対応しています。

※ご利用のアプリによって、カード読取方法は異なります。

### 6.2.1. クレジットメニューで【売上】を選択します



クレジットメニュー1で【売上】ボタンをタッチします。

#### Point

クレジットメニューの表示方法は【5.2 基本・クレジット画面遷移:P57】をご参照ください。

【戻る】ボタンをタッチ 業務選択メニュー1に戻ります。

【×】キー押下 業務選択メニュー1に戻ります。

### 6.2.2. 売上情報の入力を行います

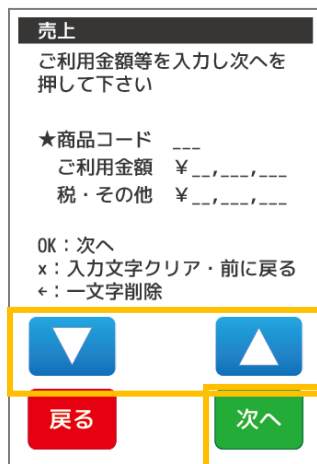

商品コードを入力して【▼】ボタンをタッチ、または【OK】キーを押下してください。カーソルの★が次の入力欄へ移動します。

ご利用金額を入力して【▼】ボタンをタッチ、または【OK】キーを押下してください。カーソルの★が次の入力欄へ移動します。

税・その他を入力して【次へ】ボタンをタッチ、または【OK】キーを押下してください。次画面へ移動します。

※ご契約の条件により商品コード入力、税・その他入力は表示されない場合があります。

○文字入力操作について

テンキー入力	数字入力に使用します。
【▼】 【▲】	入力欄を移動できます。
【戻る】 ボタンをタッチ	前画面に戻る、または前の入力欄にカーソルを戻すことができます。
【×】 キー押下	入力中の入力欄の文字を全削除できます。 文字入力がない場合は前画面に戻る、または前の入力欄にカーソルを戻すことができます。
【←】 キー押下	入力中の入力欄の文字を 1 文字削除できます。

※文字入力方法の詳細については【3.3 端末操作について:P39】をご参照ください。

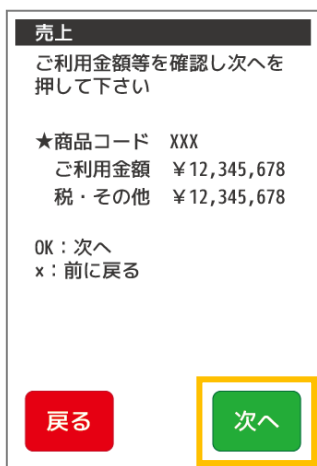

売上情報の確認画面が表示されます。  
内容を確認後、【次へ】 ボタンをタッチ、または【OK】 キーを押下してください。  
次画面へ移動します。

【戻る】 ボタンをタッチ 前画面に戻ります。  
【×】 キー押下 前画面に戻ります。

※ご契約の条件により税・その他確認は表示されない場合があります。

### 6.2.3. お支払方法を選択します



お支払い方法を選択してボタンをタッチしてください。

機能		ページ
一括払い		P67
一括以外	ボーナス払い	P70
	分割払い	P72
	ボーナス併用払い	P70
	リボルビング払い	P67

## 6.2.4. クレジットカード読取

※先にICカードを挿入していた場合は表示されません。

### Point

クレジットカードの挿入方法は【6.1 クレジットカードの読取方法:P59】をご参照ください。

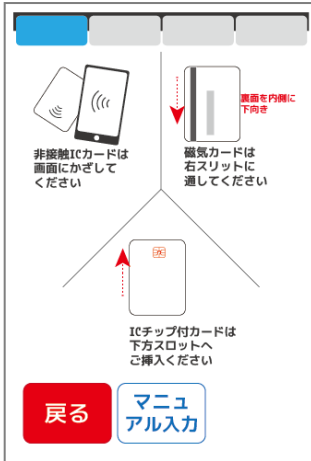

クレジットカード 非接触（NFC） | IC | 磁気いずれかで読み取りを行います。

※ご利用のアプリによって、カード読取画面が異なります。



## 6.2.5. 一括払い・リボルビング払い（基本）

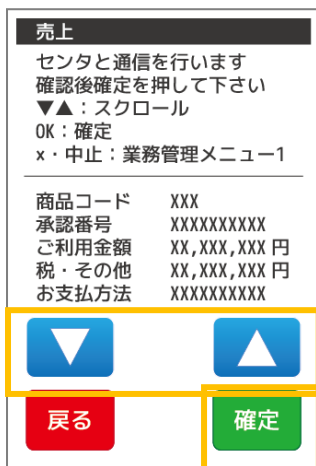

確認画面が表示されます。

確認後、【確定】ボタンをタッチ、または【OK】キーを押下してください。

### Point

画面の表示内容によっては上下カーソルボタンが表示されることがあります。

この場合、【▼】【▲】をタッチすることで画面の表示内容をスクロールして確認することができます。

【戻る】ボタンをタッチ 前画面に戻ります。

【x】キー押下 前画面に戻ります。

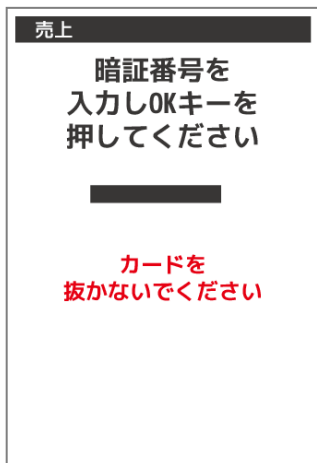

お客様側に端末を向け、お客様が直接暗証番号を入力して【OK】キーを押下していただきます。次画面へ移動します。

※カードやお取引内容・業務によっては暗証番号入力の画面が表示されない場合があります。

暗証番号入力には時間制限があります。制限時間は端末の設定値によって異なります。

制限時間を経過した場合は業務が取り消され、業務選択メニュー1へ戻ります。

○暗証番号入力操作について

テンキー入力 数字入力に使用します。

【x】キー押下 業務選択メニュー1に戻ります。

【←】キー押下 入力中の入力欄の文字を1文字削除できます。



センタと通信を開始します。矢印は4つまで表示されます。

処理によっては繰り返される場合があります。

※通信中は端末の操作はできません。通信が完了するまでしばらくお待ちください。

通信中に端末の電源を切らないでください。端末の故障の原因となります。

I Cカードを挿入中の場合はカードを抜かないでください。

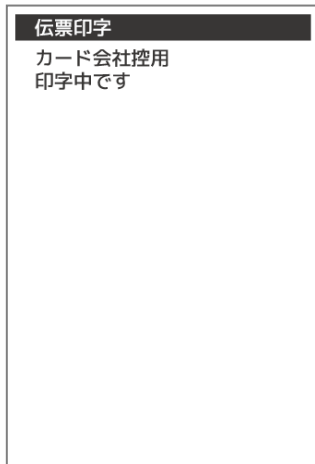

通信完了すると、カード会社控の売上票が印字されます。



お客様控の売上票が印字される旨のメッセージが表示されます。

印字完了した売上票を切り取って、【次へ】ボタンをタッチしてください。

※印字中は「印字中」の画面が表示されます。

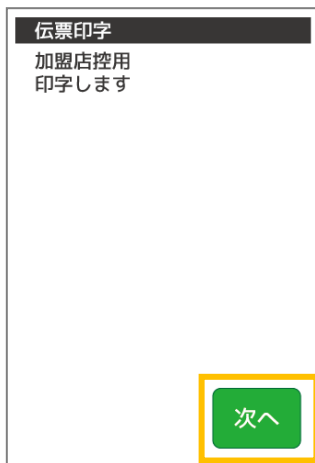

加盟店控の売上票が印字される旨のメッセージが表示されます。

印字完了した売上票を切り取って、【次へ】ボタンをタッチしてください。

※印字中は「印字中」の画面が表示されます。

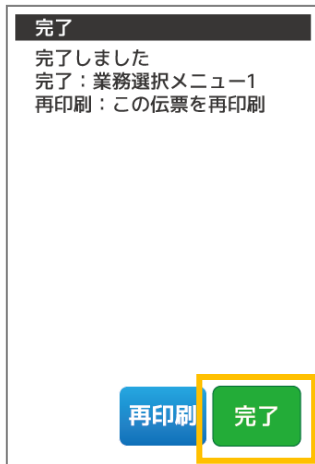

完了画面が表示されます。

- 【完了】 ボタンをタッチ 業務選択メニュー1 に戻ります。
- 【OK】 キー押下 業務選択メニュー1 に戻ります。
- 【再印刷】 ボタンをタッチ 直前の取引の売上票を再印字することができます。

※完了以外の画面・またはエラー画面が表示された場合は【24 エラー対応表:P227】  
をご参照ください。



I Cカードの場合 I Cカードを抜いてください。

※ I Cカードを挿入したまましばらく放置するとアラート音が鳴ります。  
アラート音は I Cカードを抜くまで止まりません。  
(音設定で操作音をオフにした場合でもアラート音は鳴ります。)

### Point

ICカードの場合、業務選択メニュー1 に戻る際に取引結果通知をセンタに送信します。

## 6.2.6. お支払い方法を選択します

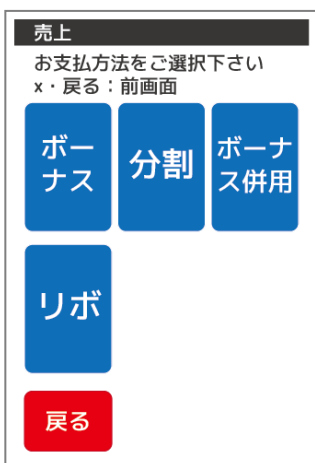

お支払い方法を選択してボタンをタッチしてください。

機能	ページ
ボーナス払い	P70
分割払い	P72
ボーナス併用払い	P70
リボルビング払い	P67

※お客様のカードによって選択できる支払方法が変わります。表示のない支払方法は選択できません。

- 【中止】 ボタンをタッチ 業務選択メニュー1 に戻ります。
- 【x】 キー押下 業務選択メニュー1 に戻ります。

## 6.2.7. ボーナス払い

クレジットで購入する商品やサービスの代金をボーナス時に支払う方法です。該当する番号の入力方法に従ってご入力下さい。

### Pattern1 確認画面のみ表示

【6.2.5 一括払い・リボルビング払い（基本）:P67】の手順をご参照ください。

売上  
お支払内容を入力し次へを  
押しして下さい  
ボーナス回数 \_\_ 回  
戻る 次へ

### Pattern2 【ボーナス回数】のみ入力

ボーナス払いのボーナス回数を入力して【次へ】ボタンをタッチ、または【OK】キーを押下してください。  
次画面へ移動します。

売上  
お支払内容を入力し次へを  
押しして下さい  
ボーナス月 \_\_ 月  
戻る 次へ

### Pattern3 【ボーナス月】のみ入力

ボーナス払いのボーナス月を入力して【次へ】ボタンをタッチ、または【OK】キーを押下してください。  
次画面へ移動します。

売上  
お支払内容を入力し次へを  
押しして下さい  
ボーナス回数 \_\_ 回  
★1回目 支払月 \_\_ 月  
2回目 支払月 \_\_ 月  
3回目 支払月 \_\_ 月  
戻る 次へ

### Pattern4 【ボーナス回数】 + 【ボーナス月】の入力

ボーナス払いのボーナス回数を入力して【次へ】ボタンをタッチ、または【OK】キーを押下してください。  
ボーナス月入力欄がボーナス回数分表示されます。カーソルの★が次の入力欄へ移動します。  
【▼】 【▲】 ボタンをタッチして入力欄を移動することもできます。

ボーナス払いのボーナス月を入力して【▼】ボタンをタッチ、または【OK】キーを押下してください。カーソルの★が次の入力欄へ移動します。

ボーナス回数分のボーナス月を入力して【次へ】ボタンをタッチ、または【OK】キーを押下してください。次画面へ移動します。

売上

お支払内容を入力し次へを  
押して下さい

ボーナス回数 \_\_ 回  
★1回目 支払月 \_\_ 月  
支払金額  
\_\_\_\_,\_\_\_\_,\_\_\_\_ 円

2回目 支払月 \_\_ 月  
支払金額  
\_\_\_\_,\_\_\_\_,\_\_\_\_ 円

▼ ▲

戻る 次へ

### Pattern5 【ボーナス回数】 + 【ボーナス月】 + 【ボーナスお支払金額】 の入力

ボーナス払いのボーナス回数を入力して【次へ】ボタンをタッチ、または【OK】キーを押下してください。

ボーナス月とボーナスお支払金額の入力欄がボーナス回数分表示されます。

カーソルの★が次の入力欄へ移動します。

ボーナス払いのボーナス月を入力して【▼】ボタンをタッチ、または【OK】キーを押下してください。

カーソルの★が次の入力欄へ移動します。

ボーナス払いのボーナスお支払金額を入力して【▼】ボタンをタッチ、または【OK】キーを押下してください。

カーソルの★が次の入力欄へ移動します。

ボーナス回数分のボーナス月・ボーナスお支払金額を入力して【次へ】ボタンをタッチ、

または【OK】キーを押下してください。次画面へ移動します。

※文字入力方法の詳細については【3.3 端末操作について:P38】をご参照ください。

### Point

以下確認画面以降は通常の売上と同様になります。【6.2.5 一括払い・リボルビング払い（基本）:P67】をご参照ください。



## 6.2.8. 分割払い

クレジットで購入する商品やサービスの代金を分割で支払う方法です。該当する番号の入力方法に従ってご入力下さい。

### Pattern1 【分割回数】の入力

※ご契約の条件により支払開始月が表示される場合があります。

分割払いの支払回数を入力して【次へ】ボタンをタッチ、または【OK】キーを押下してください。

次画面へ移動します。

### Pattern2 【分割回数】 + 【分割お支払い金額】の入力

※ご契約の条件により支払開始月が表示される場合があります。

分割払いの支払回数を入力して【次へ】ボタンをタッチ、または【OK】キーを押下してください。分割回数分の入力欄が表示されます。

分割お支払金額の入力欄が分割回数分表示されます。カーソルの★が次の入力欄へ移動します。

分割払いの分割お支払金額を入力して【▼】ボタンをタッチ、または【OK】キーを押下してください。カーソルの★が次の入力欄へ移動します。

分割回数分の分割お支払金額を入力して【次へ】ボタンをタッチ、または【OK】キーを押下してください。次画面へ移動します。

### Pattern3 【分割回数】 + 【初回支払金額】の入力

※ご契約の条件により支払開始月が表示される場合があります。

分割払いの支払回数を入力して【▼】ボタンをタッチ、または【OK】キーを押下してください。

カーソルの★が次の入力欄へ移動します。

分割払いの初回支払金額を入力して【次へ】ボタンをタッチ、または【OK】キーを押下してください。

次画面へ移動します。

※文字入力方法の詳細については【3.3 端末操作について:P38】をご参照ください。

### Point

以下確認画面以降は通常の売上と同様になります。【6.2.5 一括払い・リボルビング払い（基本）:P67】をご参照ください。

### 6.2.9. ボーナス併用払い

クレジットで購入する商品やサービスの代金を分割で支払うときに、ボーナス時の返済額を多くする支払方法です。  
該当する番号の入力方法に従ってご入力下さい。

#### Pattern1 【分割回数】の入力

※ご契約の条件により支払開始月が表示される場合があります。

分割払いの支払回数を入力して【次へ】ボタンをタッチ、または【OK】キーを押下してください。

次画面へ移動します。

【戻る】ボタンをタッチ 前画面に戻ります。

【×】キー押下 前画面に戻ります。

#### Pattern2 【分割回数】 + 【ボーナス支払い金額】の入力

※ご契約の条件により支払開始月が表示される場合があります。

分割回数を入力して【▼】ボタンをタッチ、または【OK】キーを押下してください。  
カーソルの★が次の入力欄へ移動します。

ボーナスお支払金額を入力して【次へ】ボタンをタッチ、  
または【OK】キーを押下してください。  
次画面へ移動します。

売上  
お支払内容を入力し次へを  
押して下さい

分割回数 \_\_ 回  
ボーナス回数 \_\_ 回  
★1回目 支払月 \_\_ 月  
2回目 支払月 \_\_ 月  
3回目 支払月 \_\_ 月

▼ ▲

戻る 次へ

### Pattern3 【分割回数】 + 【ボーナス回数】 + 【ボーナス月】 入力

※ご契約の条件により支払開始月が表示される場合があります。

分割回数を入力して【▼】ボタンをタッチ、または【OK】キーを押下してください。

カーソルの★が次の入力欄へ移動します。

ボーナス払いのボーナス回数を入力して【▼】ボタンをタッチ、または【OK】キーを押下してください。

ボーナス月入力欄がボーナス回数分表示されます。カーソルの★が次の入力欄へ移動します。

ボーナス払いのボーナス月を入力して【▼】ボタンをタッチ、

または【OK】キーを押下してください。カーソルの★が次の入力欄へ移動します。

ボーナス回数分のボーナス月を入力して【次へ】ボタンをタッチ、または【OK】キーを押下してください。

次画面へ移動します。

売上  
お支払内容を入力し次へを  
押して下さい

分割回数 \_\_ 回  
ボーナス回数 \_\_ 回  
★1回目 支払月 \_\_ 月  
支払金額  
-----円

▼ ▲

戻る 次へ

### Pattern4

【分割回数】 + 【ボーナス回数】 + 【ボーナス月】 + 【ボーナスお支払金額】 の入力

※ご契約の条件により支払開始月が表示される場合があります。

分割回数を入力して【▼】ボタンをタッチ、または【OK】キーを押下してください。

カーソルの★が次の入力欄へ移動します。

ボーナス払いのボーナス回数を入力して【次へ】ボタンをタッチ、または【OK】キーを押下してください。

ボーナス月とボーナスお支払金額の入力欄がボーナス回数分表示されます。

カーソルの★が次の入力欄へ移動します。

ボーナス払いのボーナス月を入力して【▼】ボタンをタッチ、または【OK】キーを押下してください。

カーソルの★が次の入力欄へ移動します。

ボーナス払いのボーナスお支払金額を入力して【▼】ボタンをタッチ、または【OK】キーを押下してください。

カーソルの★が次の入力欄へ移動します。

ボーナス回数分のボーナス月・ボーナスお支払金額を入力して【次へ】ボタンをタッチ、

または【OK】キーを押下してください。次画面へ移動します。

※文字入力方法の詳細については【3.3 端末操作について:P38】をご参照ください。

### Point

以下確認画面以降は通常の売上と同様になります。【6.2.5 一括払い・リボルビング払い（基本）:P67】をご参照ください。

## 6.3. 取消返品

クレジットカードで購入された商品やサービスを取消返品されるときに行う業務です。

取消返品を行う際には、クレジットカードと売上票（レシート）をご用意ください。

### 6.3.1. クレジットメニューで【取消】を選択します



クレジットメニュー1で【取消】ボタンをタッチします。

#### Point

クレジットメニューの表示方法は【5.2 基本・クレジット画面遷移:P57】をご参照ください。

【戻る】ボタンをタッチ 業務選択メニュー1に戻ります。

【x】キー押下 業務選択メニュー1に戻ります。

### 6.3.2. 売上票番号の入力を行います

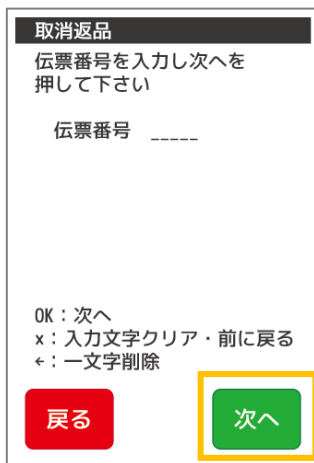

売上票番号を入力して【次へ】ボタンをタッチ、または【OK】キーを押下してください。

次画面へ移動します。

※文字入力方法の詳細については【3.3 端末操作について:P38】をご参照ください。

### 6.3.3. 端末履歴内に取消対象のデータがある場合

**取消返品**  
取消対象と思われる取引があります  
続行を押して下さい

OK : 次へ  
x : 前に戻る

戻る 続行

売上情報の確認画面が表示されます。

内容を確認後、【次へ】ボタンをタッチ、または【OK】キーを押下してください。  
次画面へ移動します。

→【6.3.9 取消情報の確認を行います:P79】からご参照ください。

### 6.3.4. 端末履歴内に取消対象のデータがない場合

**取消返品**  
端末履歴に取消対象の取引がありません  
処理を続ける場合  
続行を押して下さい

OK : 続行  
x : 前に戻る

戻る 続行

取消返品処理を続行するか、確認の画面が表示されます。

内容を確認後、【続行】ボタンをタッチ、または【OK】キーを押下してください。  
次画面へ移動します。

【戻る】ボタンをタッチ 前画面に戻ります。

【x】キー押下 前画面に戻ります。

### 6.3.5. 取消情報の入力を行います

**取消返品**  
ご利用金額等を入力し次へを押して下さい

伝票番号 XXXXX  
★商品コード ---  
ご利用金額 ￥\_\_\_\_\_  
税・その他 ￥\_\_\_\_\_

OK : 次へ  
x : 入力文字クリア・前に戻る  
← : 一文字削除

戻る 確定

商品コードを入力して【▼】ボタンをタッチ、または【OK】キーを押下してください。  
カーソルの★が次の入力欄へ移動します。

ご利用金額を入力して【▼】ボタンをタッチ、または【OK】キーを押下してください。  
カーソルの★が次の入力欄へ移動します。

税・その他を入力して【次へ】ボタンをタッチ、または【OK】キーを押下してください。  
次画面へ移動します。

※ご契約の条件により商品コード入力、税・その他入力は表示されない場合があります。

※文字入力方法の詳細については【3.3 端末操作について:P38】をご参照ください。

### 6.3.6. 業務を選択します



取消返品を行う業務内容を選択してボタンをタッチしてください。

※端末履歴内から取消対象の履歴を選択した場合、この画面は表示されません。

【戻る】 ボタンをタッチ 前画面に戻ります。

【x】 キー押下 前画面に戻ります。

### 6.3.7. 取消返品方法を選択します



取消返品方法を選択してボタンをタッチしてください。

【戻る】 ボタンをタッチ 前画面に戻ります。

【x】 キー押下 前画面に戻ります。

### 6.3.8. クレジットカード読取

※先にICカードを挿入していた場合は表示されません。

#### Point

クレジットカードの挿入方法は【6.1 クレジットカードの読取方法:P59】をご参照ください。

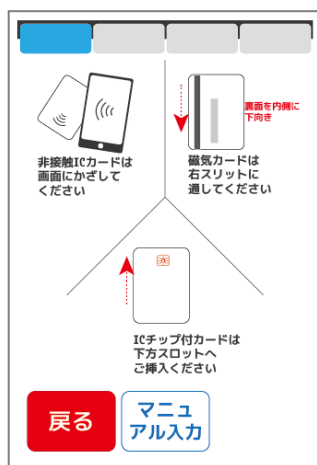

クレジットカード 非接触 (NFC) | IC | 磁気いずれかで読取を行います。

※ご利用のアプリによって、カード読取画面が異なります。



### 6.3.9. 取消情報の確認を行います

取消返品	
ご利用金額等を確認し次へを押して下さい	
ご利用日	XXXX年XX月XX日
伝票番号	XXXXX
商品コード	XXX
ご利用金額	XX,XXX,XXX円
税・その他	XX,XXX,XXX円
承認番号	XXXXXXXX
お支払い方法	XXXXXXXXXXXX
OK：次へ x：前に戻る	

戻る 上記と異なる情報を入力 次へ

取消情報の確認画面が表示されます。

内容を確認後、【次へ】ボタンをタッチ、または【OK】キーを押下してください。

次画面へ移動します。

【上記と異なる情報を入力】ボタンをタッチ

取消情報入力画面に遷移します。（下記ポイント参照）

【戻る】ボタンをタッチ 前画面に戻ります。

【x】キー押下 前画面に戻ります。

※取引内容の条件により表示されない項目がある場合があります。

#### Point

同じ伝票番号、同じクレジットカードで表示と異なる売上情報の取消を行いたい場合

【上記と異なる情報を入力】ボタンをタッチすると取消情報を入力できます。

【6.3.5 取消情報の入力を行います:P76】からご参照ください。

### 6.3.10. お支払い方法を選択します

取消返品		
お支払方法を選択して下さい x・戻る：前画面へ		
一括	ボーナス	分割
ボーナス併用	リボ	
戻る		

お支払い方法を選択してボタンをタッチしてください。

※端末履歴内から取消対象の履歴を選択した場合、この画面は表示されません。

【中止】ボタンをタッチ 業務選択メニュー1に戻ります。

【x】キー押下 業務選択メニュー1に戻ります。

### 6.3.11. 確認後センタと通信を行います

#### Point

以下確認画面以降は通常の売上と同様になります。【6.2.5 一括払い・リボルビング払い（基本）:P67】をご参照ください。



## 6.4. 承認後売上

電話、オーソリ予約業務などによりクレジットカード会社から承認を得た後に、承認番号をもとに売上を行う業務です。

### 6.4.1. クレジットメニューで【承認後売上】を選択します



クレジットメニュー1で【承認後売上】ボタンをタッチします。

#### Point

クレジットメニューの表示方法は【5.2 基本・クレジット画面遷移:P57】をご参照ください。

【戻る】ボタンをタッチ 業務選択メニュー1に戻ります。

【x】キー押下 業務選択メニュー1に戻ります。

### 6.4.2. クレジットカードを通します

※先にICカードを挿入していた場合は表示されません。

#### Point

クレジットカードの挿入方法は【6.1 クレジットカードの読取方法:P58】をご参照ください。

### 6.4.3. 承認番号の入力を行います

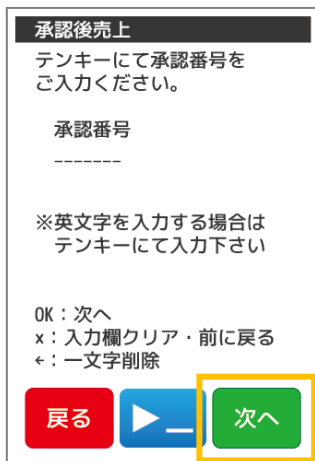

承認番号を入力して【次へ】ボタンをタッチ、または【OK】キーを押下してください。  
次画面へ移動します。

※文字入力方法の詳細については【3.3 端末操作について:P38】をご参照ください。

【クレジットカード売上票】  
CREDIT CARD SALES SLIP  
(加盟店控用)

加盟店名 MERCHANT  
ジーエムオーエフジー

IC/MS 識別子 XXX-XXXX-XXXX MS/IC  
A I D VSDC  
XXXXXXXXXXXXXXXXXXXX  
XXXXXXXXXXXX

カード会社 売場  
CARD COMPANY  
VISA 係員

伝票番号 SLIP # XXXXX  
端末番号 99999-666-11111  
ご利用日 DATE YY年MM月DD日 HH:MM

会員番号 ACCT # XXXXXXXXXXXXX9999  
GMO-FG/TARO 様

有効期限 EXP.DATE XX年XX月  
処理番号 1234567  
取引内容 オーソリ予約

支払区分 一括 分割回数  
取扱区分 XXXX 商品区分 990

承認番号 APP CODE 0123456

金額 AMOUNT ¥XX,XXX  
税その他 RESC. ¥0

合計金額 ¥XX,XXX

オーソリ予約売上票の承認番号（左図）または電話で取得した承認番号をご入力下さい。

#### 6.4.4. 売上情報の入力を行います

##### Point

以降は通常の売上と同様になります。【6.2.2 売上情報の入力を行います:P64】をご参照ください。

## 6.5. オーソリ予約

クレジットカード利用の際に、売上に先立ち、クレジットカード会社がお客様に割り当てている与信限度額から利用額分の枠取りを行い、承認番号を取得する業務です。

### 6.5.1. クレジットメニューで【オーソリ予約】を選択します



クレジットメニュー1で【オーソリ予約】ボタンをタッチします。

#### Point

クレジットメニューの表示方法は【5.2 基本・クレジット画面遷移:P57】をご参照ください。

【戻る】ボタンをタッチ 業務選択メニュー1に戻ります。

【×】キー押下 業務選択メニュー1に戻ります。

### 6.5.2. クレジットカードを通します

※先にICカードを挿入していた場合は表示されません。

#### Point

クレジットカードの挿入方法は【6.1 クレジットカードの読取方法:P59】をご参照ください。

### 6.5.3. 売上情報の入力を行います

#### Point

以降は通常の売上と同様になります。【6.2.2 売上情報の入力を行います:P64】をご参照ください。

【クレジットカード売上票】 CREDIT CARD SALES SLIP (加盟店控用)	
加盟店名 MERCHANT	ジーエムオーエフジー
IC/MS 識別子	XXX-XXXX-XXXX MS/IC
A I D VSDC	XXXXXXXXXXXXXXXX
カード会社	売場
CARD COMPANY	係員
VISA	
伝票番号 SLIP #	XXXXX
端末番号	99999-666-11111
ご利用日 DATE	YY年MM月DD日 HH:MM
会員番号 ACCT #	XXXXXXXXXXXX9999 GMO-FG/TARO様
有効期限 EXP. DATE	XX年XX月
処理通番	1234567
取引内容	オーソリ予約
支払区分	一括 分割回数
取扱区分	商品区分 999
承認番号 APP CODE	0123456
金額 AMOUNT	¥XX,XXX
税その他 TISC.	¥0
合計金額	¥XX,XXX

オーソリ予約を行うと売上票の左図の位置に承認後売上  
でご利用可能な承認番号が記載されます。

## 6.6. カードチェック

クレジットカードの有効性を確認する業務です。該当のクレジットカードが使用可能かを確認するときなどにご使用ください。

### 6.6.1. クレジットメニューで【カードチェック】を選択します



クレジットメニュー1で【カードチェック】ボタンをタッチします。

#### Point

クレジットメニューの表示方法は【5.2 基本・クレジット画面遷移:P57】をご参照ください。

【戻る】ボタンをタッチ 業務選択メニュー1に戻ります。

【×】キー押下 業務選択メニュー1に戻ります。

### 6.6.2. クレジットカードを通します

※先にICカードを挿入していた場合は表示されません。

#### Point

クレジットカードの挿入方法は【6.1 クレジットカードの読取方法:P59】をご参照ください。

### 6.6.3. センタと通信を行います

#### Point

カードチェックの結果は売上票に印字されます。売上票につきましては【9 売上票レイアウト:P114】をご参照ください。

## 6.7. 再印刷

一度印字した売上票を再印字する業務です。再印字できる直近 10 件までの履歴から選択し印字が可能です。

紙切れや紙詰まりなどが発生し、正常に印字できなかった場合、紛失してしまった場合などに、売上票を再印字してください。

※再印字データはクレジットと NFC 共有で直近 10 件の履歴を保持できます。

### 6.7.1. クレジットメニューで【再印刷】を選択します



クレジットメニュー-1 で【再印刷】ボタンをタッチします。

#### Point

クレジットメニューの表示方法は【5.2 基本・クレジット画面遷移:P57】をご参照ください。

【戻る】ボタンをタッチ 業務選択メニュー-1 に戻ります。

【x】キー押下 業務選択メニュー-1 に戻ります。

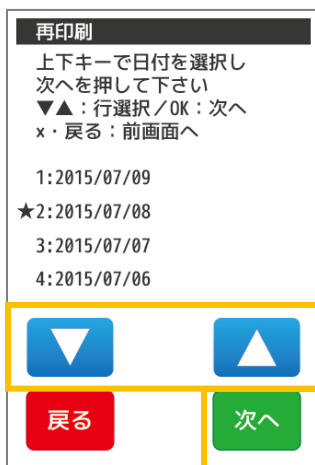

日付選択画面が表示されます。

【▼】【▲】をタッチすることで画面の★印が移動します。再印字したい該当の日付を選択後、

【次へ】ボタンをタッチしてください。

【戻る】ボタンをタッチ クレジットメニュー-1 に戻ります。

【x】キー押下 クレジットメニュー-1 に戻ります。

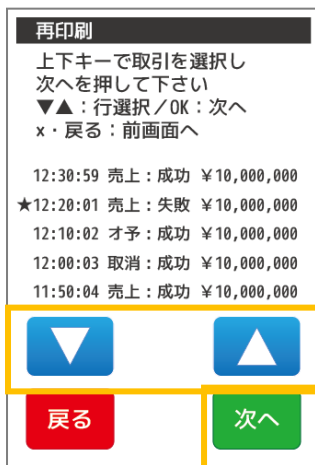

取引選択画面が表示されます。

【▼】【▲】をタッチすることで画面の★印が移動します。再印字したい該当の取引を選択後、

【次へ】ボタンをタッチしてください。

【戻る】ボタンをタッチ 前画面に戻ります。

【x】キー押下 前画面に戻ります。

**再印刷**  
 取引内容を確認し  
 確定を押して下さい  
 x・戻る：前画面/OK：確定

伝票番号 XXXXX  
 ご利用日 YYYY/MM/DD HH:MM:SS  
 会員番号 XXXXXXXXXXXXXXXX  
 会員氏名 XXXXXXXXXXXXXXXX

お取引内容 売上：取消：成功  
 XX,XXX,XXX 円

**戻る** **確定**

該当取引の確認画面が表示されます。  
 確認後、【確定】ボタンをタッチしてください。

【戻る】ボタンをタッチ 前画面に戻ります。  
 【x】キー押下 前画面に戻ります。

**伝票印字**  
 カード会社控用  
 印字中です

カード会社控の売上票が印字されます。

**伝票印字**  
 お客様控用  
 印字します

**次へ**

お客様控の売上票が印字される旨のメッセージが表示されます。  
 印字完了した売上票を切り取って、【次へ】ボタンをタッチしてください。

※印字中は「印字中」の画面が表示されます。



加盟店様控の売上票が印字される旨のメッセージが表示されます。  
印字完了した売上票を切り取って、【次へ】ボタンをタッチしてください。

※印字中は「印字中」の画面が表示されます。

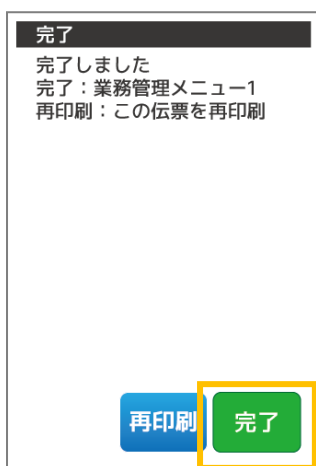

完了画面が表示されます。

【完了】ボタンをタッチ 業務選択メニュー1に戻ります。  
【OK】キー押下 業務選択メニュー1に戻ります。

※完了以外の画面・またはエラー画面が表示された場合は【24 エラー対応表:P227】  
をご参照ください。

## 6.8. 接続テスト

クレジットカードの接続センタへ接続確認を行う業務です。センタとの通信状態を確認するときなどにご使用ください。

### 6.8.1. クレジットメニューで【接続テスト】を選択します

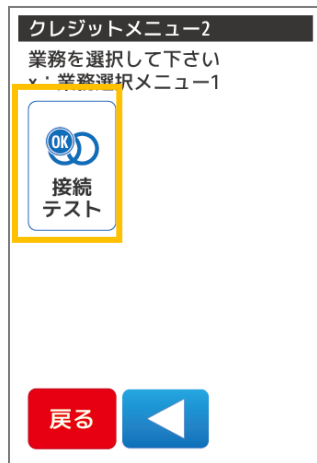

クレジットメニュー-2で【接続テスト】ボタンをタッチします。

#### Point

クレジットメニューの表示方法は【5.2 基本・クレジット画面遷移:P57】をご参照ください。

【戻る】ボタンをタッチ 業務選択メニュー-1に戻ります。

【x】キー押下 業務選択メニュー-1に戻ります。

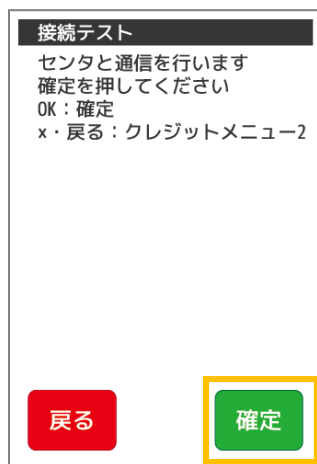

接続テストでセンタと通信する旨について確認画面が表示されます。

確認後、【確定】ボタンをタッチしてください。

【戻る】ボタンをタッチ クレジットメニュー-2に戻ります。

【x】キー押下 クレジットメニュー-2に戻ります。



センタと通信を開始します。矢印は4つまで表示されます。

処理によっては繰り返される場合があります。

※通信中は端末の操作はできません。通信が完了するまでしばらくお待ちください。

通信中に端末の電源を切らないでください。端末の故障の原因となります。

I Cカードを挿入中の場合はカードを抜かないでください。



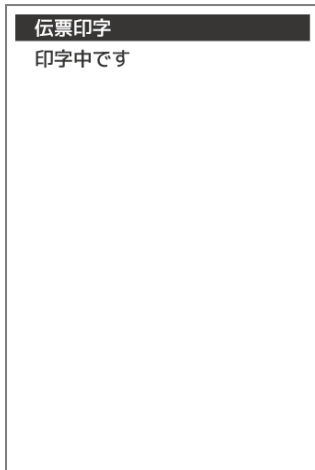

印字中画面が表示されます。

印字完了後、自動的に業務選択メニュー1画面に戻ります。

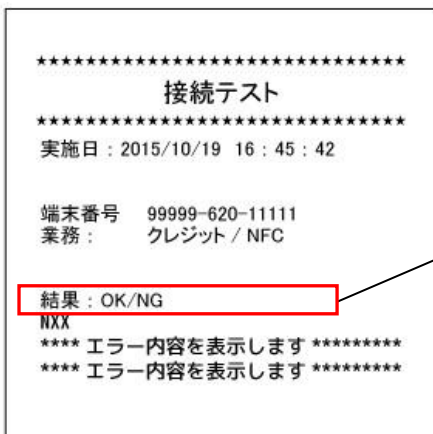

接続チェックを行うと売上票の左図の位置に  
接続テストの結果が記載されます。

## 7. 集計業務

---

本章では、集計業務について説明しています。これ以外の業務については、各業務編をご参照ください。

集計業務とは、蓄積している取引内容を日計印字し、端末の精算業務を行う処理です。

- 毎日必ず日計業務を行ってください。日計表を一度印字すると蓄積されていた取引内容は全件クリアされます。日計表を印字せずに3日間経過すると、端末にメッセージが表示されます。この場合、日計業務を行わないと強制的にその他の業務が処理できなくなります。
- 日計業務後に印字される日計の取引内容をご確認ください。
- 日計表を印字する場合、ロール紙残量を確認の上印字してください。残量が少ない場合は、新しいロール紙に交換の上、印字してください。
- 一度日計を印字し全件クリアした日計を再度印字する場合は、再印字業務をご利用ください。再度日計表が印字されます。
- 日計及び中間計業務では、通常明細と簡易明細の2種類があります。  
通常明細はKID、日付で集計され全ての明細が出力されます。簡易明細は取引における小計と合計のみの印字になります。  
通常明細と簡易明細の変更に関しては端末を一度ご返却いただき、端末設定を変更する必要があります。  
その際端末内のデータは消去される場合があります。
- 日計表に印字されている取引内容は、午前0時で締め日付が変わります。
- 売上票の紙詰まり、二重請求・誤請求・請求漏れなど取引の状況を確認したい場合、中間計業務で確認できます。  
日計業務と異なり、中間計業務は印字されても本体内部に蓄積されている取引内容はクリアされません。  
繰り返し取引内容を確認することができます。
- 全日計業務を使用すると複数の業務機能（ポイントその他決済業務機能がある端末の場合）を一括で日計表印字できます。複数業務があり同時に締め作業を行う場合にご活用ください。
- クレジットカード決済・NFC決済（別サービス業務）については一括集計されます。  
両サービスをご利用の場合、クレジットカード決済のみ、またはNFC決済のみを個別に集計することはできません。

## 7.1. カウンタ不一致について

日計表を印字した際、日計表の末尾に【カウンタ不一致】というメッセージが表示される場合があります。

これは日計を行った際に端末内に記録されている取引件数・取引金額と、センタに送信された取引件数・取引金額が、一致しない場合に表示されます。このメッセージが表示された場合、必ず【27 ヘルプデスク:P251】に連絡の上、実際の取引件数・取引金額をご確認ください。

【カウンタ不一致】の際、日計レシートでは以下のように表示されます。

### 簡易日計表

### 通常日計表

```

*****
          日計 / 中間計
*****

集計日   :   YYYY/MM/DD  HH : MM : SS

<クレジット>
端末番号 : 99999-666-11111

-----
YYYY/MM/DD
-----

<売上小計> 件数   金額
-----
分割       XXXX   ￥9,999,999,999
一括       XXXX   ￥9,999,999,999
<取消小計> 件数   金額
-----
分割       XXXX   ￥9,999,999,999
一括       XXXX   ￥9,999,999,999
<合計>     件数   金額
-----
売上       XXXX   ￥9,999,999,999
取消       XXXX   ￥9,999,999,999
*****

<売上合計> 件数   金額
-----
ボーナス  XXXX   ￥9,999,999,999
ポ併      XXXX   ￥9,999,999,999
分割      XXXX   ￥9,999,999,999
一括      XXXX   ￥9,999,999,999
リボ      XXXX   ￥9,999,999,999
<取消合計> 件数   金額
-----
ボーナス  XXXX   ￥9,999,999,999
ポ併      XXXX   ￥9,999,999,999
分割      XXXX   ￥9,999,999,999
一括      XXXX   ￥9,999,999,999
リボ      XXXX   ￥9,999,999,999
<総合計>  件数   金額
-----
売上       XXXX   ￥9,999,999,999
取消       XXXX   ￥9,999,999,999
*****
    
```

カウンター不一致

```

*****
          日計 / 中間計
*****

集計日   :   YYYY/MM/DD  HH : MM : SS

<クレジット>
端末番号 : 99999-666-11111

-----
<CARD_CAMPNY>
時刻     処理番号     伝票番号
承認番号  会員番号
金額
-----
YYYY/MM/DD
-----
HH:MM:SS  0001234     00001
1234567   XXXXXXXXXXXXXXX
￥XX,XXX,XXX

HH:MM:SS  0001234     00002
1234567   XXXXXXXXXXXXXXX
￥XX,XXX,XXX

<売上小計> 件数   金額
-----
分割       XXXX   ￥9,999,999,999
一括       XXXX   ￥9,999,999,999
<取消小計> 件数   金額
-----
分割       XXXX   ￥9,999,999,999
一括       XXXX   ￥9,999,999,999
<合計>     件数   金額
-----
売上       XXXX   ￥9,999,999,999
取消       XXXX   ￥9,999,999,999
*****

<売上合計> 件数   金額
-----
分割       XXXX   ￥9,999,999,999
一括       XXXX   ￥9,999,999,999
<取消合計> 件数   金額
-----
分割       XXXX   ￥9,999,999,999
一括       XXXX   ￥9,999,999,999
<総合計>  件数   金額
-----
売上       XXXX   ￥9,999,999,999
取消       XXXX   ￥9,999,999,999
*****
    
```

カウンター不一致

カウンタ不一致となった取引の時間の横に\*印が記載されます。

カウンタ不一致となった集計表の最下部に【カウンタ不一致】のメッセージが記載されます。

## 7.2. 全日計業務

### 7.2.1. 日計業務



業務選択メニュー1で【集計】ボタンをタッチします。  
集計が表示されます。

【業務選択メニュー1が表示されていない場合】

業務選択メニュー1が表示されるまで【x】キーを何度か押下してください。



集計で【全日計】ボタンをタッチします。

【戻る】ボタンをタッチ 業務選択メニュー1に戻ります。

【x】キー押下 業務選択メニュー1に戻ります。

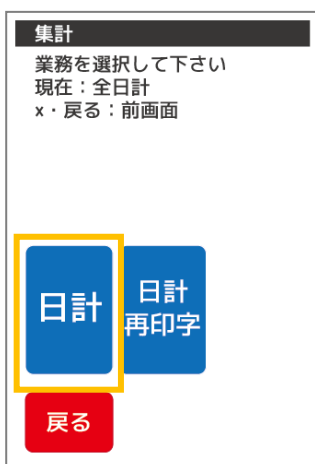

【日計】ボタンをタッチします。

【戻る】ボタンをタッチ 前画面に戻ります。

【x】キー押下 前画面に戻ります。

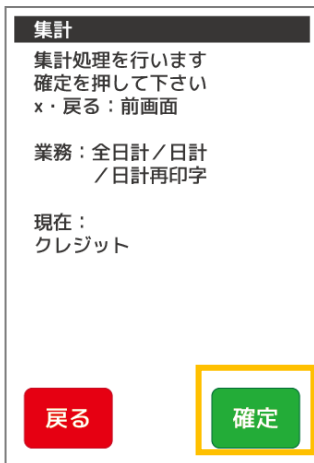

確認画面が表示されます。

内容を確認後、【確定】ボタンをタッチ、または【OK】キーを押下してください。

次画面へ移動します。

【戻る】ボタンをタッチ 前画面に戻ります。

【x】キー押下 前画面に戻ります。

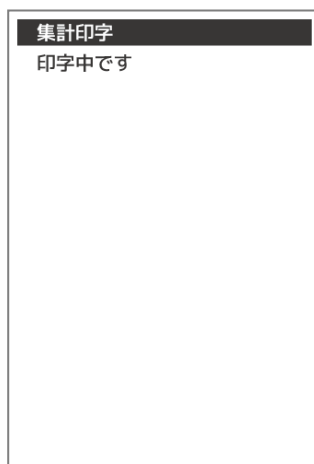

○端末履歴内に集計対象のデータがある場合

※印字中は印字中の画面が表示されます。

印字対象の売上票が印字される旨のメッセージが表示されます。

印字完了した売上票を切り取って、【次へ】ボタンをタッチしてください。

次の印字データがある場合は次の日計が印字されます。

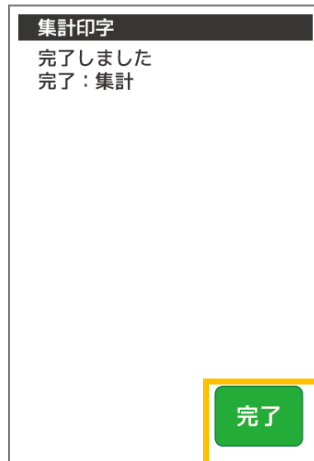

印字完了画面が表示されます。【完了】ボタンをタッチ、

または【OK】キーを押下してください。

集計メニューに戻ります。

【完了】ボタンをタッチ 集計に戻ります。

【OK】キー押下 集計に戻ります。

しばらく放置した場合 約3秒で自動的に集計に戻ります。

※完了以外の画面・またはエラー画面が表示された場合は【27 エラー対応表:P227】  
をご参照ください。



○端末履歴内に集計対象のデータがない場合

印字対象のデータが存在しない旨のメッセージが表示されます。

【完了】 ボタンをタッチ、または【OK】 キーを押下してください。

集計メニューに戻ります。

【完了】 ボタンをタッチ 集計に戻ります。

【OK】 キー押下 集計に戻ります。

しばらく放置した場合 約3秒で自動的に集計に戻ります。

## 7.2.2. 日計再印字業務

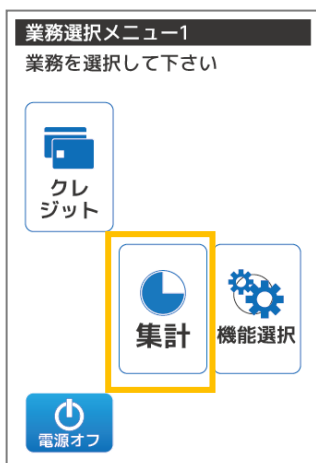

業務選択メニュー1で【集計】 ボタンをタッチします。

集計が表示されます。

【業務選択メニュー1が表示されていない場合】

業務選択メニュー1が表示されるまで【x】キーを何度か押下してください。



集計で【全日計】 ボタンをタッチします。

【戻る】 ボタンをタッチ 業務選択メニュー1に戻ります。

【x】 キー押下 業務選択メニュー1に戻ります。

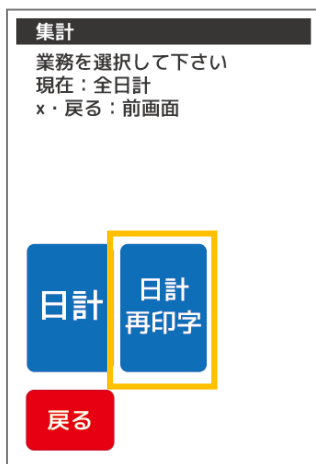

【日計再印字】ボタンをタッチします。

【戻る】ボタンをタッチ 前画面に戻ります。

【x】キー押下 前画面に戻ります。

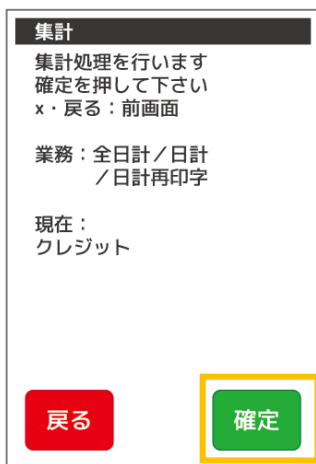

確認画面が表示されます。

内容を確認後、【確定】ボタンをタッチ、または【OK】キーを押下してください。

次画面へ移動します。

【戻る】ボタンをタッチ 前画面に戻ります。

【x】キー押下 前画面に戻ります。

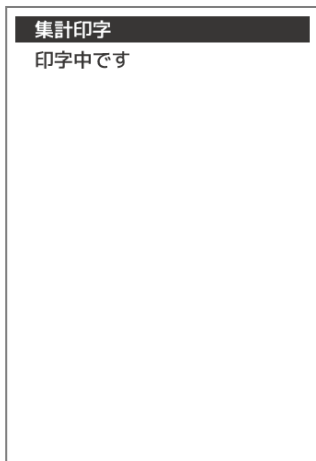

○端末履歴内に集計対象のデータがある場合

※印字中は印字中の画面が表示されます。

印字対象の売上票が印字される旨のメッセージが表示されます。

印字完了した売上票を切り取って、【次へ】ボタンをタッチしてください。

次の印字データがある場合は次の日計が印字されます。



印字完了画面が表示されます。【完了】ボタンをタッチ、  
または【OK】キーを押下してください。  
集計メニューに戻ります。

【完了】ボタンをタッチ 集計に戻ります。  
【OK】キー押下 集計に戻ります。  
しばらく放置した場合 約3秒で自動的に集計に戻ります。

※完了以外の画面・またはエラー画面が表示された場合は【24 エラー対応表:P227】  
をご参照ください。



○端末履歴内に集計対象のデータがない場合  
印字対象のデータが存在しない旨のメッセージが表示されます。  
【完了】ボタンをタッチ、または【OK】キーを押下してください。  
集計メニューに戻ります。

【完了】ボタンをタッチ 集計に戻ります。  
【OK】キー押下 集計に戻ります。  
しばらく放置した場合 約3秒で自動的に集計に戻ります。



## 7.3. クレジット集計業務

クレジットカード決済（別サービス業務）については一括集計されます。両サービスをご利用の場合、クレジットカード決済のみ、または NFC 決済のみを個別に集計することはできません。

### 7.3.1. 中間計業務

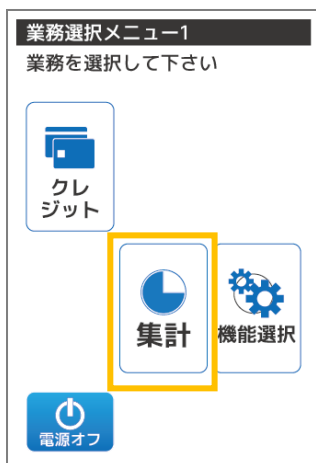

業務選択メニュー1で【集計】ボタンをタッチします。  
集計が表示されます。

【業務選択メニュー1が表示されていない場合】  
業務選択メニュー1が表示されるまで【x】キーを何度か押下してください。

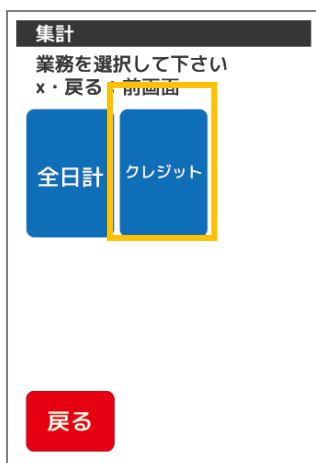

集計で【クレジット】ボタンをタッチします。

【戻る】ボタンをタッチ 業務選択メニュー1に戻ります。  
【x】キー押下 業務選択メニュー1に戻ります。

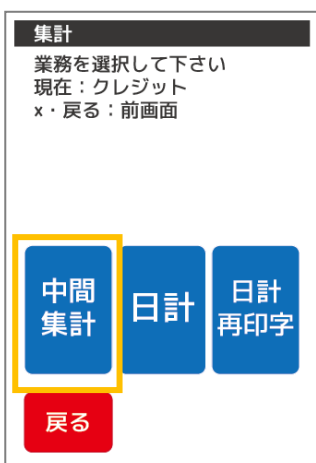

【中間集計】ボタンをタッチします。

【戻る】ボタンをタッチ 前画面に戻ります。  
【x】キー押下 前画面に戻ります。

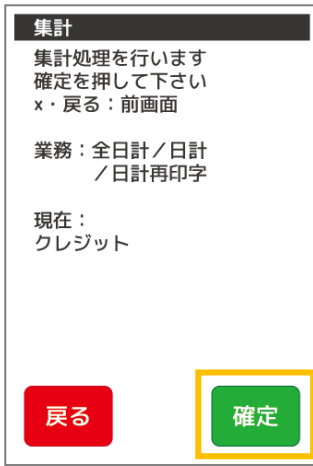

確認画面が表示されます。

内容を確認後、【確定】ボタンをタッチ、または【OK】キーを押下してください。

次画面へ移動します。

【戻る】ボタンをタッチ 前画面に戻ります。

【×】キー押下 前画面に戻ります。

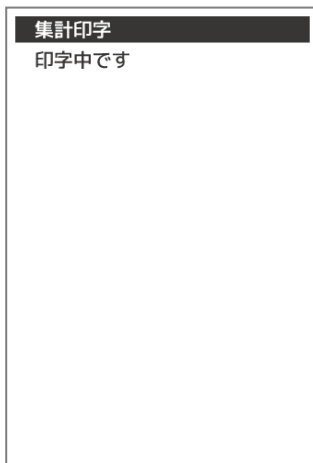

○端末履歴内に集計対象のデータがある場合

※印字中は印字中の画面が表示されます。

印字対象の売上票が印字される旨のメッセージが表示されます。

印字完了した売上票を切り取って、【次へ】ボタンをタッチしてください。

次の印字データがある場合は次の中間計が印字されます。



印字完了画面が表示されます。【完了】ボタンをタッチ、または【OK】キーを押下してください。

集計メニューに戻ります。

【完了】ボタンをタッチ 集計に戻ります。

【OK】キー押下 集計に戻ります。

しばらく放置した場合 約3秒で自動的に集計に戻ります。

※完了以外の画面・またはエラー画面が表示された場合は【24 エラー対応表:P227】  
をご参照ください。



○端末履歴内に集計対象のデータがない場合

印字対象のデータが存在しない旨のメッセージが表示されます。

【完了】 ボタンをタッチ、または【OK】 キーを押下してください。

集計メニューに戻ります。

【完了】 ボタンをタッチ 集計に戻ります。

【OK】 キー押下 集計に戻ります。

しばらく放置した場合 約 3 秒で自動的に集計に戻ります。

### 7.3.2. 日計業務

業務選択メニュー1で【集計】ボタンをタッチします。  
集計が表示されます。



【業務選択メニュー1が表示されていない場合】

業務選択メニュー1が表示されるまで【×】キーを何度か押下してください。

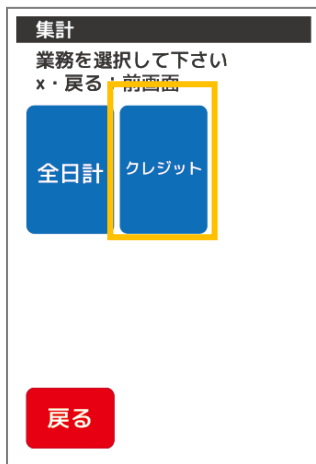

集計で【クレジット】ボタンをタッチします。

【戻る】ボタンをタッチ 業務選択メニュー1に戻ります。

【×】キー押下 業務選択メニュー1に戻ります。

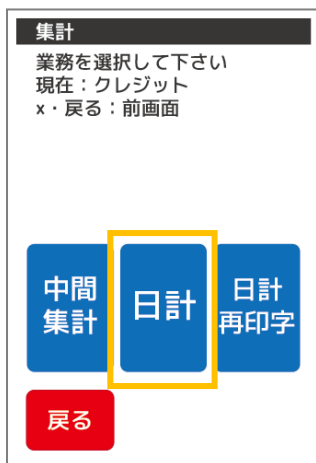

【日計】ボタンをタッチします。

【戻る】ボタンをタッチ 前画面に戻ります。

【×】キー押下 前画面に戻ります。

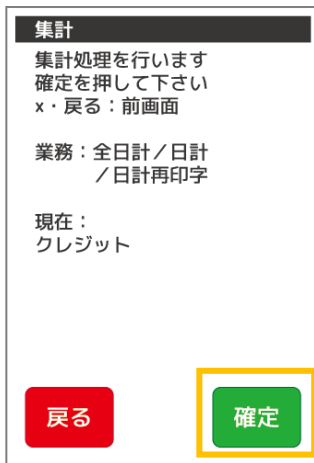

確認画面が表示されます。

内容を確認後、【確定】ボタンをタッチ、または【OK】キーを押下してください。

次画面へ移動します。

【戻る】ボタンをタッチ 前画面に戻ります。

【x】キー押下 前画面に戻ります。

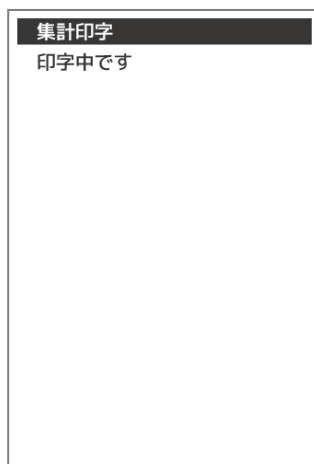

○端末履歴内に集計対象のデータがある場合

※印字中は印字中の画面が表示されます。

印字対象の売上票が印字される旨のメッセージが表示されます。

印字完了した売上票を切り取って、【次へ】ボタンをタッチしてください。

次の印字データがある場合は次の日計が印字されます。

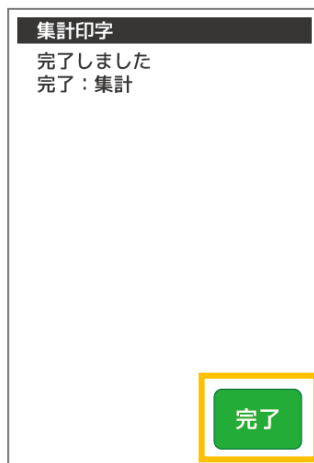

印字完了画面が表示されます。【完了】ボタンをタッチ、

または【OK】キーを押下してください。

集計メニューに戻ります。

【完了】ボタンをタッチ 集計に戻ります。

【OK】キー押下 集計に戻ります。

しばらく放置した場合 約3秒で自動的に集計に戻ります。

※完了以外の画面・またはエラー画面が表示された場合は【24 エラー対応表:P227】  
をご参照ください。



○端末履歴内に集計対象のデータがない場合

印字対象のデータが存在しない旨のメッセージが表示されます。

【完了】 ボタンをタッチ、または【OK】 キーを押下してください。

集計メニューに戻ります。

【完了】 ボタンをタッチ 集計に戻ります。

【OK】 キー押下 集計に戻ります。

しばらく放置した場合 約3秒で自動的に集計に戻ります。

### 7.3.3. 日計再印字業務



業務選択メニュー1で【集計】ボタンをタッチします。

集計が表示されます。

【業務選択メニュー1が表示されていない場合】

業務選択メニュー1が表示されるまで【×】キーを何度か押下してください。

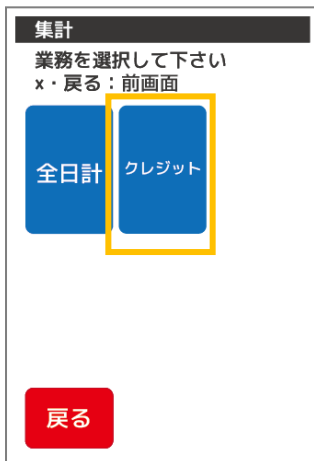

集計で【クレジット】ボタンをタッチします。

【戻る】ボタンをタッチ 業務選択メニュー1に戻ります。

【×】キー押下 業務選択メニュー1に戻ります。

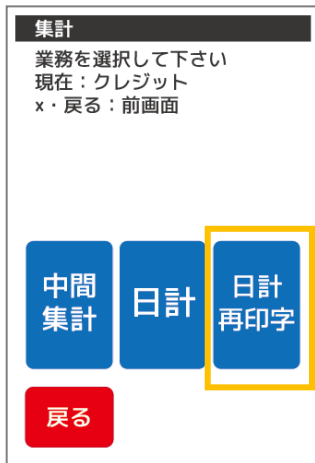

【日計再印字】 ボタンをタッチします。

【戻る】 ボタンをタッチ 前画面に戻ります。

【x】 キー押下 前画面に戻ります。

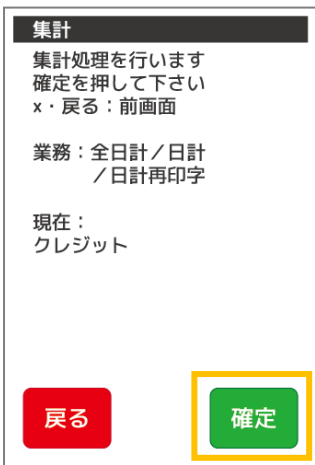

確認画面が表示されます。

内容を確認後、【確定】 ボタンをタッチ、または【OK】 キーを押下してください。  
次画面へ移動します。

【戻る】 ボタンをタッチ 前画面に戻ります。

【x】 キー押下 前画面に戻ります。

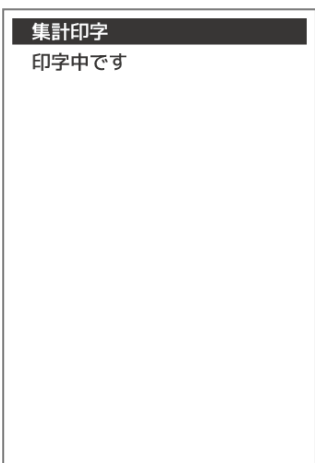

○端末履歴内に集計対象のデータがある場合

※印字中は印字中の画面が表示されます。

印字対象の売上票が印字される旨のメッセージが表示されます。

印字完了した売上票を切り取って、【次へ】 ボタンをタッチしてください。

次の印字データがある場合は次の日計が印字されます。

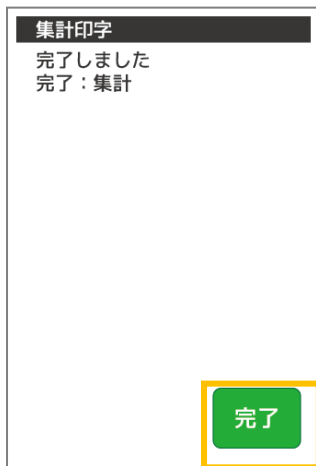

印字完了画面が表示されます。【完了】ボタンをタッチ、  
または【OK】キーを押下してください。  
集計メニューに戻ります。

【完了】ボタンをタッチ 集計に戻ります。

【OK】キー押下 集計に戻ります。

しばらく放置した場合 約3秒で自動的に集計に戻ります。

※完了以外の画面・またはエラー画面が表示された場合は【24 エラー対応表:P227】  
をご参照ください。



○端末履歴内に集計対象のデータがない場合

印字対象のデータが存在しない旨のメッセージが表示されます。

【完了】ボタンをタッチ、または【OK】キーを押下してください。

集計メニューに戻ります。

【完了】ボタンをタッチ 集計に戻ります。

【OK】キー押下 集計に戻ります。

しばらく放置した場合 約3秒で自動的に集計に戻ります。



## 8. 機能選択

本章では、機能選択について説明しています。これ以外の機能については、各機能編をご参照ください。

機能選択とは、お客様が操作できる機能メニューです。業務について機能を変更する必要がある場合にご利用いただけます。

機能選択の取扱いは、【24 ヘルプデスク:P251】の指示にしたがうなど、慎重に行ってください。

不明な機能については、【24 ヘルプデスク:P251】にお問い合わせください。

機能	業務内容	ページ	
練習モード	売上処理などの操作を練習できます。	P106	
状態表示	現在の端末の状態を表示する機能です。	P108	
設定印字	端末設定	端末に保存されている設定情報一覧を売上票に印字する機能です。	P109
	カード会社	端末に保存されているカード会社一覧を売上票に印字する機能です。	P110
	会社コード	端末に保存されている会社コード一覧を売上票に印字する機能です。	P112
ネットワーク情報	端末ネットワーク情報の表示、確認、設定、変更を行う機能です。	ハードウェア・機器設定編	
自己診断	端末ネットワークからルーター、WEBの指定箇所と疎通テストを行う機能です。	ハードウェア・機器設定編	
起動パスワード設定	端末起動時のパスワードの有無、パスワードの変更を行う機能です。	ハードウェア・機器設定編	
設定 DLL	業務に必要なデータをセンタよりダウンロードする作業です。	ハードウェア・機器設定編	
設定参照	音設定	端末の操作音の有無の設定を行う機能です。	ハードウェア・機器設定編
	印字濃度	端末の売上票印字濃度の調節を行う機能です。	ハードウェア・機器設定編
読取テスト	端末のカード読取機能の確認を行う機能です。	ハードウェア・機器設定編	

## 8.1. 業務選択メニュー

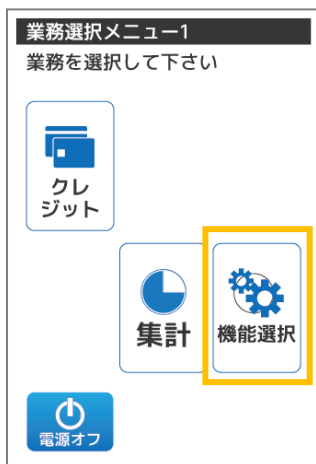

業務選択メニュー1で【機能選択】ボタンをタッチします。  
機能選択1が表示されます。

【業務選択メニュー1が表示されていない場合】

業務選択メニュー1が表示されるまで【×】キーを何度か押下してください。



機能選択1で【カーソル右】ボタンをタッチします。  
機能選択2が表示されます。

【戻る】ボタンをタッチ 業務選択メニュー1に戻ります。

【×】キー押下 業務選択メニュー1に戻ります。



機能選択2で【カーソル左】ボタンをタッチします。  
機能選択1が表示されます。

【戻る】ボタンをタッチ 業務選択メニュー1に戻ります。

【×】キー押下 業務選択メニュー1に戻ります。

## 8.2. 練習モード

売上処理などの操作を練習できます。練習モードでの取引につきましては実際の売上・日計には反映しません。

また練習モードで出力される画面、売上票に関してはダミーの数値が出力されます。

※練習モードでの取引業務は通常の取引業務と同様の処理手順で行うことができます。

説明書を参照する際も同様の業務についてご参照ください。



機能選択 1 で【練習モード】 ボタンをタッチします。

練習切替が表示されます。

【戻る】 ボタンをタッチ 業務選択メニュー1 に戻ります。

【x】 キー押下 業務選択メニュー1 に戻ります。

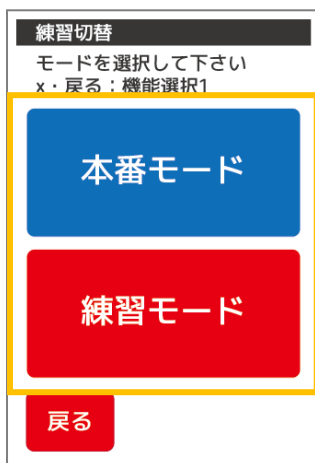

練習切替で【本番モード】 または【練習モード】 ボタンをタッチします。

【本番モード】 ボタンをタッチ 端末を本番モードに切替えます。

【練習モード】 ボタンをタッチ 端末を練習モードに切替えます。

【戻る】 ボタンをタッチ 機能選択 1 に戻ります。

【x】 キー押下 機能選択 1 に戻ります。

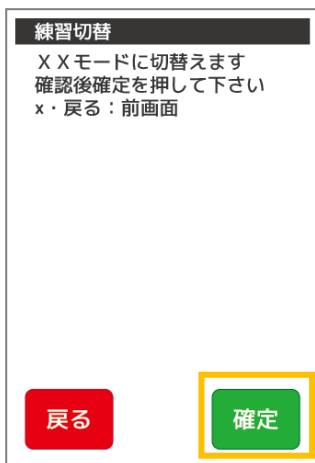

確認画面が表示されます。

内容を確認後、【確定】 ボタンをタッチ、または【OK】 キーを押下してください。

次画面へ移動します。

【戻る】 ボタンをタッチ 前画面に戻ります。

【x】 キー押下 前画面に戻ります。



■機能選択1で【本番モード】ボタンをタッチした場合。

設定変更完了画面が表示されます。

【本番モード】に変更 タイトルバーが黒色に変更されます。（初期状態）

【完了】ボタンをタッチ 機能選択1に戻ります。

【OK】キー押下 機能選択1に戻ります。

しばらく放置した場合 約3秒で自動的に機能選択1に戻ります。



■機能選択1で【練習モード】ボタンをタッチした場合。

設定変更完了画面が表示されます。

【練習モード】に変更

タイトルバーが赤色に変更され、タイトルバー右上に初心者マークが表示されます。

【完了】ボタンをタッチ 機能選択1に戻ります。

【OK】キー押下 機能選択1に戻ります。

しばらく放置した場合 約3秒で自動的に機能選択1に戻ります。

■練習モード中の業務選択メニューとレシートサンプル



### 8.3. 状態表示

現在の端末の状態を表示する機能です。アプリケーション、ファームウェアバージョンの確認、通信の状態などが確認可能です。表示される内容は端末の種類や状態により異なります。



機能選択 1 で【状態】ボタンをタッチします。  
状態表示が表示されます。

【戻る】ボタンをタッチ 業務選択メニュー1 に戻ります。  
【×】キー押下 業務選択メニュー1 に戻ります。



現在の端末の状態が表示されます。

【完了】ボタンをタッチ 機能選択 1 に戻ります。  
【OK】キー押下 機能選択 1 に戻ります。

#### Point

状態表示で表示できる内容は以下の表の通りです。

表示名	表示内容	表示例
ファーム	端末のファームウェアバージョンを表示します。	VRA333-20151030
BIOS	端末の BIOS バージョンを表示します。	VR0A25-20170810
USB ドライバ (モバイル型のみ)	USB ドライバの状態を表示します。	最新/要更新
シリアル	端末のシリアル番号を表示します。	000111222333444
AppVer	端末のアプリケーションバージョンを表示します。	Ver.1.0.0.00
証明書	証明書の状態を表示します。	あり/なし
DLL 取得	DLL の状態を表示します。	YYYY/MM/DD/HH:MM:SS

ソフト更新	ソフト更新の状態を表示します。	YYYY/MM/DD/HH:MM:SS
電マネ更新（電子マネー利用時）	電子マネーのソフト更新の状態を表示します。	YYYY/MM/DD/HH:MM:SS
TID	端末識別番号（TID）を表示します。	XXXXX-XXX-XXXXX-X
通信方式	端末のネットワーク通信形態を表示します。	有線 LAN／無線 LAN／LTE
電池残量（モバイル型のみ）	バッテリーの残量を表示します。（1-100%）	100%
電話番号（LTE 利用時）	LTEsim モジュールの電話番号を表示します。	100%
電波強度（LTE 利用時）	LTEsim モジュールの電波強度を表示します。	1-5（利用不可 & 1-5 段階）

## 8.4. 設定印字

端末に保存されている設定情報、カード会社、会社コード一覧を売上票に印字する機能です。

端末の設定情報確認・利用可能なカード会社の確認・カードにより利用されるアクワイアラなどを印字して確認することが可能です。

### 8.4.1. 端末設定の印字

端末に保存されている設定情報一覧を売上票に印字する機能です。



機能選択 1 で【設定印字】ボタンをタッチします。  
設定印字が表示されます。

【戻る】ボタンをタッチ 業務選択メニュー1 に戻ります。

【×】キー押下 業務選択メニュー1 に戻ります。

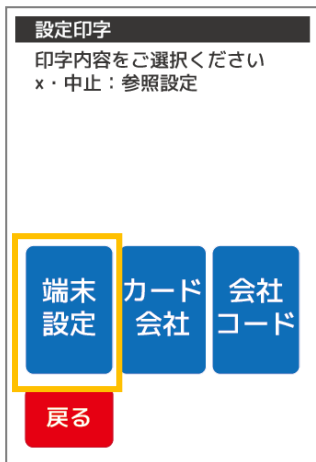

設定印字で【端末設定】ボタンをタッチします。

【戻る】ボタンをタッチ 機能選択 1 に戻ります。

【×】キー押下 機能選択 1 に戻ります。

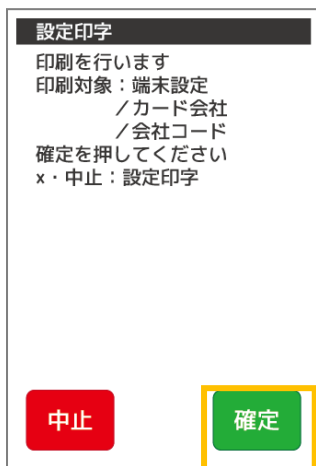

確認画面が表示されます。

内容を確認後、【確定】ボタンをタッチ、または【OK】キーを押下してください。

次画面へ移動します。

【戻る】ボタンをタッチ 前画面に戻ります。

【×】キー押下 前画面に戻ります。



印字中は印字中の画面が表示されます。

しばらくすると印字完了画面が表示されます。

印字完了した売上票を切り取って、【完了】ボタンをタッチしてください。

【完了】ボタンをタッチ 設定印字に戻ります。

【OK】キー押下 設定印字に戻ります。

しばらく放置した場合 約3秒で自動的に設定印字に戻ります。

#### 8.4.2. カード会社の印字

端末に保存されているカード会社一覧を売上票に印字する機能です。



機能選択1で【設定印字】ボタンをタッチします。

設定印字が表示されます。

【戻る】ボタンをタッチ 業務選択メニュー1に戻ります。

【×】キー押下 業務選択メニュー1に戻ります。

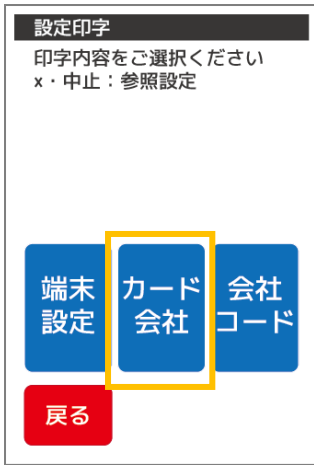

設定印字で【カード会社】ボタンをタッチします。

【戻る】ボタンをタッチ 機能選択 1 に戻ります。

【x】キー押下 機能選択 1 に戻ります。

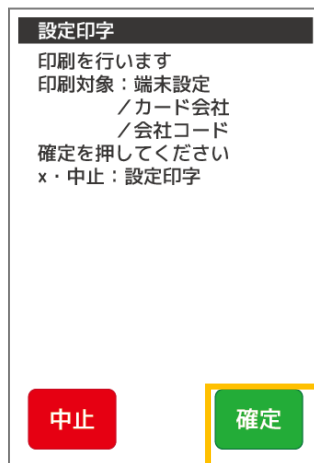

確認画面が表示されます。

内容を確認後、【確定】ボタンをタッチ、または【OK】キーを押下してください。

次画面へ移動します。

【中止】ボタンをタッチ 前画面に戻ります。

【x】キー押下 前画面に戻ります。

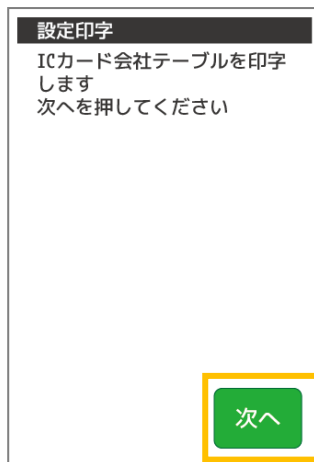

印字中は印字中の画面が表示されます。

ICカード会社テーブルの売上票が印字される旨のメッセージが表示されます。

印字完了した売上票を切り取って、【次へ】ボタンをタッチしてください。

ICカード会社テーブルを印字します。



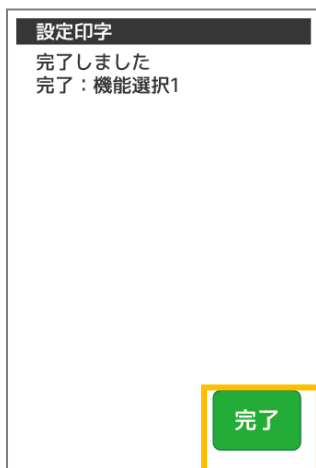

印字中は印字中の画面が表示されます。

しばらくすると印字完了画面が表示されます。

印字完了した売上票を切り取って、【完了】ボタンをタッチしてください。

【完了】ボタンをタッチ 設定印字に戻ります。

【OK】キー押下 設定印字に戻ります。

しばらく放置した場合 約3秒で自動的に設定印字に戻ります。

### 8.4.3. 会社コードの印字

端末に保存されている会社コード一覧を売上票に印字する機能です。



機能選択1で【設定印字】ボタンをタッチします。

設定印字が表示されます。

【戻る】ボタンをタッチ 業務選択メニュー1に戻ります。

【x】キー押下 業務選択メニュー1に戻ります。

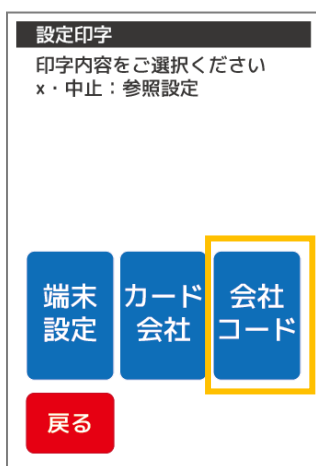

設定印字で【会社コード】ボタンをタッチします。

【戻る】ボタンをタッチ 機能選択1に戻ります。

【x】キー押下 機能選択1に戻ります。

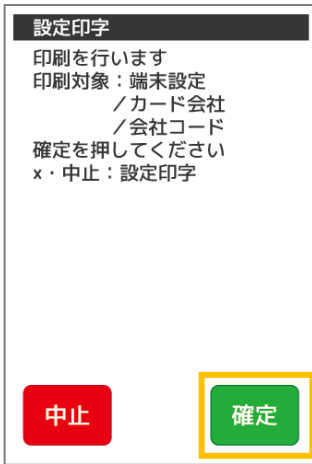

確認画面が表示されます。

内容を確認後、【確定】ボタンをタッチ、または【OK】キーを押下してください。

次画面へ移動します。

【中止】ボタンをタッチ 前画面に戻ります。

【×】キー押下 前画面に戻ります。

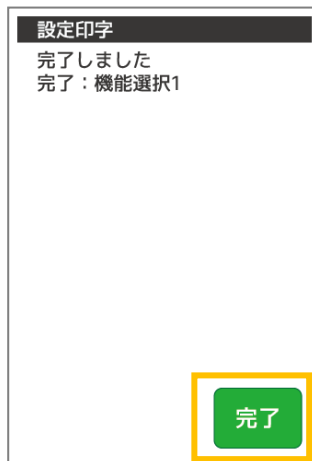

印字中は印字中の画面が表示されます。

しばらくすると印字完了画面が表示されます。

印字完了した売上票を切り取って、【完了】ボタンをタッチしてください。

【完了】ボタンをタッチ 設定印字に戻ります。

【OK】キー押下 設定印字に戻ります。

しばらく放置した場合 約3秒で自動的に設定印字に戻ります。

## 9. 売上票レイアウト

売上票レイアウト番号			業務名											
			クレジット機能						設定印字			設定 DLL		
			売上	承認後売上	取消返品	オーソリ予約	カードチェック	再印刷	日計	中間計	端末設定		カード会社	会社コード
1	売上	カード会社控用	○				○							
2		お客様控用	○				○							
3		加盟店控用	○		○		○							
4	取消 返品	カード会社控用		○			○							
5		お客様控用		○			○							
6		加盟店控用		○			○							
7	エラー	加盟店控用	○	○	○		○							
8	カードチェック						○							
9	カードチェックエラー						○							
10	日計	通常日計						○	○					
11		簡易日計						○	○					
12	設定 印字	端末設定								○				
13		カード会社									○			
14		IC カード会社										○		
15		会社コード											○	
16	設定 DLL													○
総印字枚数			3	3	1	1	※	1	1	1	2	1	1	
総印字枚数 (エラー時)			1	1	1	1								

青文字部：設定により印字枚数が異なります。最小で 2 部、最大で 4 部印字されます。

※：再印刷で選択した処理により、発行される売上票が異なります。

【クレジットカード売上票】  
CREDIT CARD SALES SLIP  
(カード会社控用)

加盟店名 MERCHANT  
ジーエムオーエフジー

XXX-XXXX-XXXX  
IC/MS 識別子 MS/IC  
A I D VSDC  
XXXXXXXXXXXXXXXX  
XXXXXXXX  
カード会社 売場  
CARD COMPANY  
VISA 係員

伝票番号 SLIP # XXXXX  
端末番号 99999-666-11111  
ご利用日 DATE  
YY年MM月DD日 HH:MM  
会員番号 ACCT #  
XXXXXXXXXXXX9999  
GMO-FG/TARO 様

有効期限 EXP. DATE XX年XX月  
処理通番 0001490  
取引内容 売上  
支払区分 一括 分割回数  
取扱区分 XXX 商品区分 990  
承認番号 APP CODE XXXXXX

金額 AMOUNT ¥XX,XXX  
税その他 MISC. ¥0

合計金額 ¥XX,XXX

ご署名 SIGNATURE

GMO-FG (カード会社控用)

【クレジットカード売上票】  
CREDIT CARD SALES SLIP  
(お客様控用)

加盟店名 MERCHANT  
ジーエムオーエフジー

XXX-XXXX-XXXX  
IC/MS 識別子 MS/IC  
A I D VSDC  
XXXXXXXXXXXXXXXX  
XXXXXXXX  
カード会社 売場  
CARD COMPANY  
VISA 係員

伝票番号 SLIP # XXXXX  
端末番号 99999-666-11111  
ご利用日 DATE  
YY年MM月DD日 HH:MM  
会員番号 ACCT #  
XXXXXXXXXXXX9999  
GMO-FG/TARO 様

有効期限 EXP. DATE XX年XX月  
処理通番 0001490  
取引内容 売上  
支払区分 一括 分割回数  
取扱区分 XXX 商品区分 990  
承認番号 APP CODE XXXXXX

金額 AMOUNT ¥XX,XXX  
税その他 MISC. ¥0

合計金額 ¥XX,XXX

ご案内  
ご利用ありがとうございました  
またのご来店をお待ちしております

GMO-FG (お客様控用)

1

売上票 (カード会社控)

2

売上票 (お客様控)

【クレジットカード売上票】  
CREDIT CARD SALES SLIP  
(加盟店控用)

加盟店名 MERCHANT  
ジーエムオーエフジー  
XXX-XXXX-XXXX  
IC/MS 識別子 MS/IC  
A I D VSDC  
XXXXXXXXXXXXXXXX  
XXXXXXXXXX  
カード会社 売場  
CARD COMPANY  
VISA 係員

伝票番号 SLIP # XXXXX  
端末番号 99999-666-11111  
ご利用日 DATE YY年MM月DD日 HH:MM  
会員番号 ACCT # XXXXXXXXXXXXX9999  
GMO-FG/TARO 様  
有効期限 EXP. DATE XX年XX月  
処理通番 0001490  
取引内容 売上  
支払区分 一括 分割回数  
取扱区分 XXX 商品区分 990  
承認番号 APP CODE XXXXXXX

金額 AMOUNT ¥XX,XXX  
税その他 MISC. ¥0

合計金額 **¥ XX,XXX**

ご案内  
ご利用ありがとうございました  
またのご来店をお待ちしております

GMO-FG (加盟店控用)

3

売上票 (加盟店控)

【クレジットカード売上票】  
CREDIT CARD SALES SLIP  
(カード会社控用)

加盟店名 MERCHANT  
ジーエムオーエフジー  
XXX-XXXX-XXXX  
IC/MS 識別子 MS/IC  
A I D VSDC  
XXXXXXXXXXXXXXXX  
XXXXXXXXXX  
カード会社 売場  
CARD COMPANY  
VISA 係員

伝票番号 SLIP # XXXXX  
端末番号 99999-666-11111  
ご利用日 DATE YY年MM月DD日 HH:MM  
会員番号 ACCT # XXXXXXXXXXXXX9999  
GMO-FG/TARO 様  
有効期限 EXP. DATE XX年XX月  
処理通番 1234567  
取引内容 取消  
支払区分 一括 分割回数  
取扱区分 XXX 商品区分 990  
承認番号 APP CODE XXXXXXX

金額 AMOUNT -¥XX,XXX  
税その他 MISC. -¥0

合計金額 **- ¥ XX,XXX**

ご署名 STGMATURE

GMO-FG (カード会社控用)

4

取消票 (カード会社控)

【クレジットカード売上票】  
CREDIT CARD SALES SLIP  
(お客様控用)

加盟店名 MERCHANT  
ジーエムオーエフジー

XXX-XXXX-XXXX

IC/MS 識別子 MS/IC

A I D VSDC  
XXXXXXXXXXXXXXXXXX  
XXXXXXXXXX

カード会社 売場  
CARD COMPANY

VISA 係員

伝票番号 SLIP # XXXXX

端末番号 99999-666-11111

ご利用日 DATE  
YY年MM月DD日 HH:MM

会員番号 ACCT #  
XXXXXXXXXXXX9999  
GMO-FG/TARO 様

有効期限 EXP.DATE XX年XX月

処理通番 1234567

取引内容 取消

支払区分 一括 分割回数

取扱区分 XXX 商品区分 990

承認番号 APP CODE XXXXXX

金額 AMOUNT -¥XX,XXX

税その他 MISC. -¥0

合計金額 - ¥XX,XXX

ご案内  
お取消を受付けました

GMO-FG (お客様控用)

【クレジットカード売上票】  
CREDIT CARD SALES SLIP  
(加盟店控用)

加盟店名 MERCHANT  
ジーエムオーエフジー

XXX-XXXX-XXXX

IC/MS 識別子 MS/IC

A I D VSDC  
XXXXXXXXXXXXXXXXXX  
XXXXXXXXXX

カード会社 売場  
CARD COMPANY

VISA 係員

伝票番号 SLIP # XXXXX

端末番号 99999-666-11111

ご利用日 DATE  
YY年MM月DD日 HH:MM

会員番号 ACCT #  
XXXXXXXXXXXX9999  
GMO-FG/TARO 様

有効期限 EXP.DATE XX年XX月

処理通番 1234567

取引内容 取消

支払区分 一括 分割回数

取扱区分 XXX 商品区分 990

承認番号 APP CODE XXXXXX

金額 AMOUNT -¥XX,XXX

税その他 MISC. -¥0

合計金額 - ¥XX,XXX

ご案内  
お取消を受付けました

GMO-FG (加盟店控用)

5

取消票 (お客様控)

6

取消票 (加盟店控)

【クレジットカード売上票】  
CREDIT CARD SALES SLIP  
(加盟店控用)

加盟店名 MERCHANT  
ジーエムオーエフジー  
XXX-XXXX-XXXX

IC/MS 識別子 MS/IC  
A I D VSDC  
XXXXXXXXXXXXXXXX  
XXXXXXXX  
カード会社 売場  
CARD COMPANY  
VISA 係員

伝票番号 SLIP # XXXXX  
端末番号 99999-666-1111  
ご利用日 DATE YY年MM月DD日 HH:MM  
会員番号 ACCT # XXXXXXXXXXXXX9999  
GMO-FG/TARO 様

有効期限 EXP.DATE XX年XX月  
処理通番 9999999  
取引内容 売上  
支払区分 一括 分割回数  
取扱区分 XXX 商品区分 990  
承認番号 APP CODE XXXXXX

金額 AMOUNT ¥\*\*,\*\*,\*\*  
税その他 MISC. ¥\*\*,\*\*,\*\*

合計金額 ¥ \*\*, \*\*, \*\*

ご案内  
NXX  
\*\*\*\* エラー内容を表示します \*\*\*\*  
\*\*\*\* エラー内容を表示します \*\*\*\*

GMO-FG (加盟店控用)

7

エラー売上票 (加盟店控)

【クレジットカード売上票】  
CREDIT CARD SALES SLIP  
(加盟店控用)

加盟店名 MERCHANT  
ジーエムオーエフジー

XXX-XXXX-XXXX

IC/MS 識別子 MS/IC

A I D VSDC  
XXXXXXXXXXXXXXXXXX  
XXXXXXXXXX

カード会社 売場  
CARD COMPANY

VISA 係員

伝票番号 SLIP # XXXXX

端末番号 99999-666-11111

ご利用日 DATE  
YY年MM月DD日 HH:MM

会員番号 ACCT #  
XXXXXXXXXXXX9999  
GMO-FG/TARO 様

有効期限 EXP.DATE XX年XX月

処理番号 1122334

取引内容 カードチェック

支払区分 分割回数

取扱区分 商品区分

承認番号 APP CODE

金額 AMOUNT

税その他 MISC.

合計金額

ご案内  
お取扱いOKです/  
お取扱いNGです

GMO-FG (加盟店控用)

【クレジットカード売上票】  
CREDIT CARD SALES SLIP  
(加盟店控用)

加盟店名 MERCHANT  
ジーエムオーエフジー

XXX-XXXX-XXXX

IC/MS 識別子 MS/IC

A I D VSDC  
XXXXXXXXXXXXXXXXXX  
XXXXXXXXXX

カード会社 売場  
CARD COMPANY

VISA 係員

伝票番号 SLIP # XXXXX

端末番号 99999-666-11111

ご利用日 DATE  
YY年MM月DD日 HH:MM

会員番号 ACCT #  
XXXXXXXXXXXX9999  
GMO-FG/TARO 様

有効期限 EXP.DATE XX年XX月

処理番号 1122334

取引内容 カードチェック

支払区分 分割回数

取扱区分 商品区分

承認番号 APP CODE

金額 AMOUNT

税その他 MISC.

合計金額

ご案内  
NXX  
\*\*\*\* エラー内容を表示します \*\*\*\*  
\*\*\*\* エラー内容を表示します \*\*\*\*

GMO-FG (加盟店控用)

8

カードチェック売上票

9

カードチェック売上票 (エラー売上票)



\*\*\*\*\*

**日計 / 中間計**

\*\*\*\*\*

集計日 : YYYY/MM/DD HH : MM : SS

<クレジット・NFC>  
 端末番号 : 99999-666-11111

-----  
 YYYY/MM/DD  
 -----

<売上小計>件数		金額
分割	XXXX	¥9,999,999,999
一括	XXXX	¥9,999,999,999
<取消小計>件数		金額
分割	XXXX	¥9,999,999,999
一括	XXXX	¥9,999,999,999
<合計>		件数 金額
売上	XXXX	¥9,999,999,999
取消	XXXX	¥9,999,999,999

\*\*\*\*\*

<売上合計>件数		金額
ボーナス	XXXX	¥9,999,999,999
ポ併	XXXX	¥9,999,999,999
分割	XXXX	¥9,999,999,999
一括	XXXX	¥9,999,999,999
リボ	XXXX	¥9,999,999,999
<取消合計>件数		金額
ボーナス	XXXX	¥9,999,999,999
ポ併	XXXX	¥9,999,999,999
分割	XXXX	¥9,999,999,999
一括	XXXX	¥9,999,999,999
リボ	XXXX	¥9,999,999,999
<総合計>		件数 金額
売上	XXXX	¥9,999,999,999
取消	XXXX	¥9,999,999,999

\*\*\*\*\*

10

日計表 (簡易)

\*\*\*\*\*

**日計 / 中間計**

\*\*\*\*\*

集計日 : YYYY/MM/DD HH : MM : SS

<クレジット・NFC>  
 端末番号 : 99999-666-11111

<CARD\_CAMPNY>  
 時刻 処理番号 伝票番号  
 承認番号 会員番号  
 金額

-----  
 YYYY/MM/DD  
 -----

HH:MM:SS 0001234 00001  
 1234567 XXXXXXXXXXXXXXXXXXXX  
 ¥XX,XXX,XXX  
 HH:MM:SS 0001234 00002  
 1234567 XXXXXXXXXXXXXXXXXXXX  
 ¥XX,XXX,XXX

<売上小計>件数		金額
分割	XXXX	¥9,999,999,999
一括	XXXX	¥9,999,999,999
<取消小計>件数		金額
分割	XXXX	¥9,999,999,999
一括	XXXX	¥9,999,999,999
<合計>		件数 金額
売上	XXXX	¥9,999,999,999
取消	XXXX	¥9,999,999,999

\*\*\*\*\*

<売上合計>件数		金額
分割	XXXX	¥9,999,999,999
一括	XXXX	¥9,999,999,999
<取消合計>件数		金額
分割	XXXX	¥9,999,999,999
一括	XXXX	¥9,999,999,999
<総合計>		件数 金額
売上	XXXX	¥9,999,999,999
取消	XXXX	¥9,999,999,999

\*\*\*\*\*

11

日計表 (通常)

```

*****
                        端末設定情報
*****
印字日時 YY/MM/DD  HH : MM : SS

GMO-FG TEST01
GMO-FG TEST02

製造番号      : 00000111111111
C 端末機識別番号 : 99999666111113
ヘルプデスク TEL :

【バージョン NO.】
仕向先      : GMO-FG-IC
端末 AP     : Ver.1.0.0
POS         : Ver.1.0.0

FW          : VRA419-2017XXXX
BIOS        : VR0A25-2017XXXX
USB ドライバ : 最新

【ネットワーク情報】
回線設定    : 有線 LAN
IP 取得方法 : 自動取得
IP アドレス : XXX.XXX.XXX.XXX
ネットマスク : XXX.XXX.XXX.XXX
ゲートウェイ : XXX.XXX.XXX.XXX
DNS         : XXX.XXX.XXX.XXX
MAC アドレス :
            XX:XX:XX:XX:XX:XX

【端末設定】
証明書      : 利用しない
DLL 自動更新 : オン / オフ
ソフト自動更新 : オン / オフ
クレジット業務帳票 : 1/2/3/4
印字濃度    : 1-6
印字中バックライト : 000-255
音設定      : オン / オフ
応答タイムアウト : 70 秒
DLL タイムアウト : 70 秒
確認コード  : *****
パスワード  : *****
商品コード  : 999

【NFC 設定】
商品コード  : 999
商品コード入力 : 要 / 不要
税・その他入力 : 要 / 不要

```

12

端末設定情報

```

*****
                        接続テスト
*****
実施日 : 2015/10/19 16 : 45 : 42

端末番号 99999-620-11111
業務      : クレジット / NFC

結果 : OK/NG
NXX
**** エラー内容を表示します ****
**** エラー内容を表示します ****

```

13

接続テスト

\*\*\*\*\*

### カード会社設定情報

\*\*\*\*\*

件数 : XXX 件  
 No.0001-----  
 KID : 123  
 接続会社コード : 1234567  
 会社略号 : UGGROUP  
 マニュアル入力 : 0100  
 入力選択情報 : 000  
 暗証入力 : 0000  
 支払い区分選択 : 12345

14

カード会社設定情報

\*\*\*\*\*

### 会社テーブル

\*\*\*\*\*

ブランド件数 : XXX 件  
 No.0001-----  
 KID : 123  
 会社コード 1 : 4000000000000000  
 会社コード 2 : 4999999999999999  
 No.0002-----  
 KID : 123  
 会社コード 1 : 5000000000000000  
 会社コード 2 : 5999999999999999  
 No.0003-----  
 KID : 123  
 会社コード 1 : 6000000000000000  
 会社コード 2 : 6999999999999999  
 No.0004-----  
 KID : 123  
 会社コード 1 : 7000000000000000  
 会社コード 2 : 7999999999999999  
 No.0005-----  
 KID : 123  
 会社コード 1 : 8000000000000000  
 会社コード 2 : 8999999999999999  
 No.0006-----  
 KID : 123  
 会社コード 1 : 9000000000000000  
 会社コード 2 : 9999999999999999

16

会社テーブル

\*\*\*\*\*

### IC カード会社テーブル

\*\*\*\*\*

ブランド件数 : XXX 件  
 No.0001-----  
 AID : A0000000011111  
 ブランド ID : XXXXX  
 アクワイアラ : 12345  
 No.0002-----  
 AID : A0000000022222  
 ブランド ID : XXXXX  
 アクワイアラ : 12345  
 No.0003-----  
 AID : A0000000033333  
 ブランド ID : XXXXX  
 アクワイアラ : 12345  
 No.0004-----  
 AID : A0000000044444  
 ブランド ID : XXXXX  
 アクワイアラ : 12345

15

IC カード会社テーブル

\*\*\*\*\*

### 設定 DLL

\*\*\*\*\*

実施日 : 20YY/MM/DD HH : MM : SS

DLL のダウンロードは成功しました。  
DLL のダウンロードは失敗しました。

17

設定 DLL

# J-デビットカード編

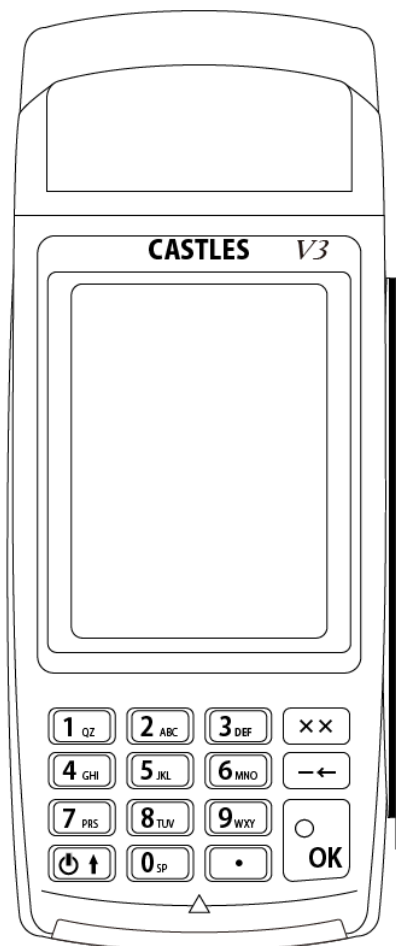

## 10. アプリケーションの操作方法 (J-デビットカード)

### 10.1. ご利用いただく前に

本説明書では VEGA3000 -Touch (据置型/モバイル型) (以後 VEGA3000 とします) のオプション業務 J-デビットカード業務のお取扱いについて説明しています。

ご使用になる前に必ず一読いただき、正しくお使いください。

基本業務・クレジット決済業務についての業務操作手順につきましては操作説明書 (基本編・クレジット決済編) をご参照ください。

### 10.2. 機能一覧

この表は、業務の概要を一覧表にしたものです。操作の詳細は各ページをご覧ください。

業務機能		参照ページ	
業務選択	J-デビット	売上	<a href="#">P129</a>
		取消	<a href="#">P162</a>
		残高照会	<a href="#">P137</a>
		再印刷	<a href="#">P139</a>
		接続テスト	<a href="#">P141</a>
	機能選択	状態	<a href="#">P159</a>
		設定印字	<a href="#">P160</a>
		設定 DLL	<a href="#">P162</a>

### 10.3. J-デビットカード画面遷移

メインメニューからJ-デビットメニューの画面遷移は以下のようになっています。

※業務選択メニューのJ-デビットボタンの場所についてはご契約の業務機能によって違います。

【戻る】 ボタンをタッチ 業務選択メニュー1に戻る  
【×】 キー押下 業務選択メニュー1に戻る

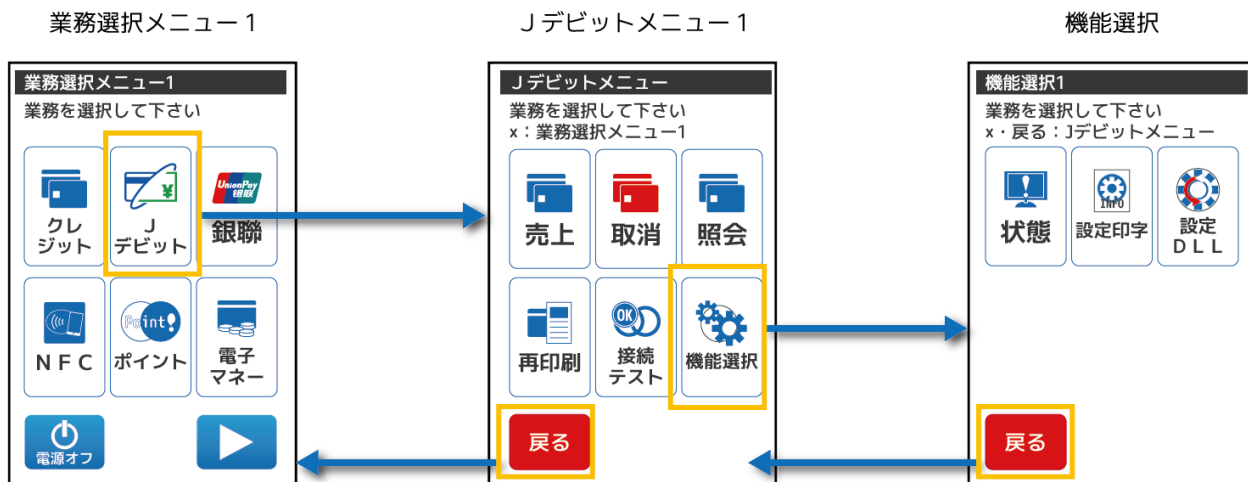

【戻る】 ボタンをタッチ J-デビットメニューに戻る  
【×】 キー押下 J-デビットメニューに戻る

## 11. J-デビット業務

本章では、J-デビット業務について説明しています。これ以外の業務については、各業務編をご参照ください。

○毎日必ず日計業務を行ってください。

○暗証番号の入力方法をお客様にお伝えください。

取引中にお客様の暗証番号の入力が必要な場合、端末テンキー操作にてお客様に暗証番号を入力していただけてください。

暗証番号は他人に知られると悪用される可能性がありますので、暗証番号の漏えい防止のため、以下のことをお守りください。

必ずお客様に入力していただけてください。

周りの人に見られないようにしてください。

○署名の照合をお願いします。

金融機関用の口座引落確認票に印字されるご署名欄が空白の場合、必ずお客様に署名をしていただき、カード裏面の署名と照合してください。

○J-デビット口座引落確認票の取り扱いは、金融機関の指示にしたがってください。

お取り扱いできないときは、[【24 ヘルプデスク:P251】](#) またはカード発行元、金融機関にお問い合わせください。

機能	業務内容	ページ
売上	J-デビットカードで商品やサービスを購入されるときに行う業務です。	<a href="#">P129</a>
取消返品	J-デビットカードで購入された商品やサービスを取消返品されるときに行う業務です。	<a href="#">P162</a>
残高照会	お客様の金融機関の口座で指定金額の口座振替の可/不可を確認するときに行う業務です。	<a href="#">P137</a>
再印刷	一度印字した口座引落確認票を再印字する業務です。	<a href="#">P139</a>
接続テスト	J-デビットカードの接続センタへ接続確認を行う業務です。	<a href="#">P141</a>

## 11.1. J-デビットカードの読取方法

### 11.1.1. J-デビットカード（J-デビット機能付きキャッシュカード）の種類

#### ①J-デビットカード機能付きキャッシュカード



キャッシュカード表面を内側に向け端末の右手にある磁気カードリーダーに通してください。

※裏面は（JIS1 面）ご利用いただけません。

名称	利用方法
JIS1（裏面）	J-デビット機能付きキャッシュカード裏面です。
JIS2（表面）	J-デビット機能付きキャッシュカードのデザインが表示された側です。

#### ②IC 付きのキャッシュカードの場合



ICチップがついている面（表面）にJ-デビットカード機能が付いています。

キャッシュカード表面を内側に向け端末の右手にある磁気カードリーダーに通してください。

### 11.1.2. J-デビットカード（J-デビット機能付きキャッシュカード）の読取方法

#### ○J-デビットカードの読取方法

J-デビットカード読み取り待ち受け状態の間に、本体右側の磁気カードリーダー部分にJ-デビットカードに記載の矢印の方向に合わせてスワイプさせます。

ピッという音が鳴り次画面が表示されましたら読み取り成功です。

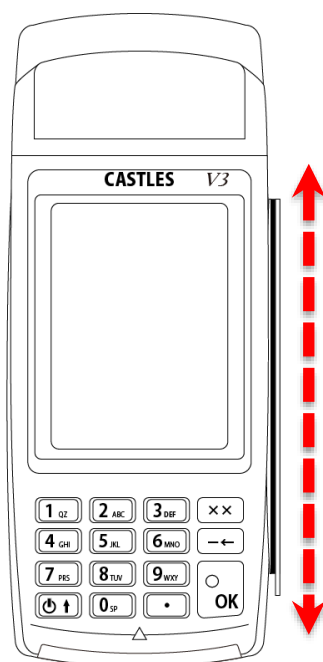

各部名称	利用方法
JIS1	J-デビットカードの裏面です。 ※この面はご利用いただけません。
JIS2 【J-デビット 利用可能】	J-デビットカードのデザインが表示された側（表面） です。 ※この面を読ませて下さい。



### 11.1.3. 直前に利用した J-デビットカードと同じカードを利用した場合

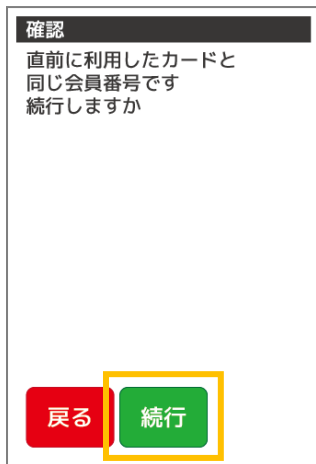

警告画面が表示されます。

そのまま続行する場合

【続行】 ボタンをタッチ

【戻る】 ボタンをタッチ

前画面に戻ります。

【×】 キー押下

前画面に戻ります。

### 11.1.4. J-デビットカードを JIS2 面で読み取らなかった場合

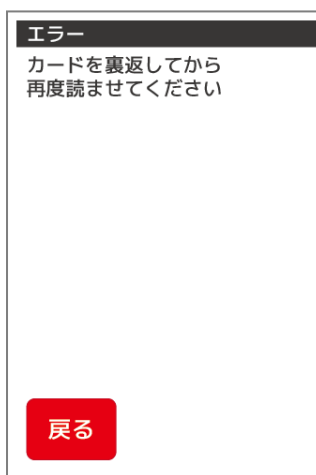

JIS2 面を読み取らなかった場合、JIS2 面で再読取するようにメッセージが表示されます。

JIS2 面を内側にしてカードを再度通してください。次画面へ移動します。

#### Point

カードの読取方法は【6.1.2 クレジットカードの読取方法:P59】をご参照ください。

【マニュアル入力】 ボタンをタッチ

マニュアル入力画面に移動します。

【戻る】 ボタンをタッチ

前画面に戻ります。

【×】 キー押下

前画面に戻ります。

### 11.1.5. J-デビットカードを読み取れない場合

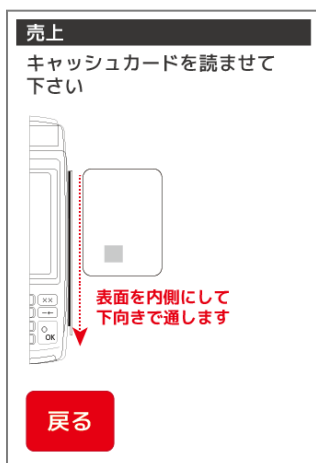

前画面に戻る場合

【戻る】 ボタンをタッチ

## 11.2. 売上

J-デビットカードで商品やサービスを購入されるときに行う業務です。磁気カードに対応しています。

### 11.2.1. J-デビットメニューで【売上】を選択します



J-デビットメニューで【売上】ボタンをタッチします。

#### Point

J-デビットメニューの表示方法は【11.1 J-デビットメニューの画面遷移:P125】をご参照ください。

【戻る】ボタンをタッチ 業務選択メニュー1に戻ります。

【×】キー押下 業務選択メニュー1に戻ります。

### 11.2.2. J-デビットカードを通します



J-デビットカードを通します。

J-デビットカードを通した場合 次画面へ移動します。

【戻る】ボタンをタッチ J-デビットメニューに戻ります。

【×】キー押下 J-デビットメニューに戻ります。

#### Point

J-デビットカードの読取方法は【11.1 J-デビットカードの読取方法:P127】をご参照ください。

### 11.2.3. 売上情報の入力・確認を行います

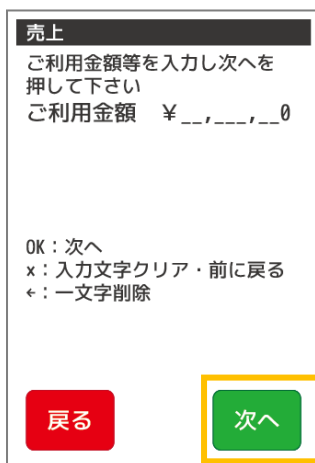

ご利用金額を入力して【次へ】ボタンをタッチ、または【OK】キーを押下してください。

次画面へ移動します。

【戻る】ボタンをタッチ 前画面に戻ります。

【×】キー押下 前画面に戻ります。

売上

ご利用金額等を確認し次へを  
押して下さい

ご利用金額            ¥1,080

OK: 次へ  
x: 前に戻る

戻る                    次へ

売上情報の確認画面が表示されます。

内容を確認後、【次へ】ボタンをタッチ、または【OK】キーを押下してください。

次画面へ移動します。

【戻る】ボタンをタッチ    前画面に戻ります。

【×】キー押下                前画面に戻ります。

売上

センタと通信を行います  
確認後確定を押して下さい

OK・確定: 確定  
x・中止: 業務選択メニュー1

ご利用金額            1,080 円  
お支払方法            一括

中止                    確定

センタ通信確認画面が表示されます。

確認後、【確定】ボタンをタッチ、または【OK】キーを押下してください。

【中止】ボタンをタッチ    業務選択メニュー1に戻ります。

【×】キー押下                業務選択メニュー1に戻ります。

※文字入力方法の詳細については【基本編：3.3 端末操作について:P38】をご参照ください。

#### 11.2.4. 暗証番号入力を行います

売上 暗証番号入力

暗証番号を入力して下さい

-----

中止                    確定

お客様側に端末を向け、お客様に直接暗証番号を入力して【OK】キーを押下していただきます。

次画面へ移動します。

※カードやお取引内容・業務によっては暗証番号入力の画面が表示されない場合があります。

暗証番号入力には時間制限があります。制限時間は端末の設定値によって異なります。

制限時間を経過した場合は業務が取り消され、業務選択メニュー1へ戻ります。

○暗証番号入力操作について

テンキー入力

数字入力に使用します。

【中止】ボタンをタッチ

業務選択メニュー1に戻ります。

【×】キー押下

業務選択メニュー1に戻ります。

【←】キー押下

入力中の入力欄の文字を1文字削除できます。

### 11.2.5. 通信・レシート印字を行います



センタと通信を開始します。矢印は4つまで表示されます。  
処理によっては繰り返される場合があります。

※通信中は端末の操作はできません。通信が完了するまでしばらくお待ちください。  
通信中に端末の電源を切らないでください。端末の故障の原因となります。

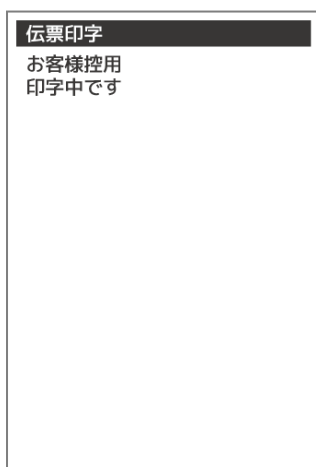

お客様控の口座引落確認票が印字される旨のメッセージが表示されます。

※印字中は「印字中」の画面が表示されます。



加盟店控の口座引落確認票が印字される旨のメッセージが表示されます。  
印字完了した口座引落確認票を切り取って、【次へ】ボタンをタッチしてください。

※印字中は「印字中」の画面が表示されます。

## 11.3. 取消返品

J-デビットカードで購入された商品やサービスを取消返品されるときに行う業務です。

取消返品を行う際には、J-デビットカードと口座引落確認票（レシート）をご用意ください。

### 11.3.1. J-デビットメニューで【取消】を選択します



J-デビットメニューで【取消】ボタンをタッチします。

#### Point

J-デビットメニューの表示方法は【10.3 J-デビットカードの画面遷移:P125】をご参照ください。

【戻る】ボタンをタッチ 業務選択メニュー1に戻ります。

【×】キー押下 業務選択メニュー1に戻ります。

### 11.3.2. J-デビットカードを通します

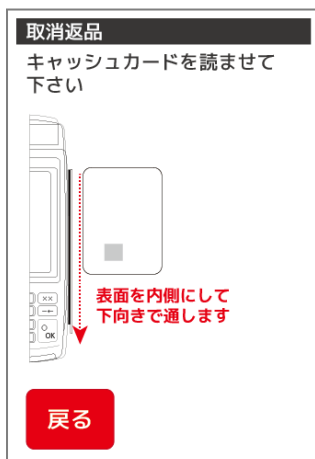

J-デビットカードを通します。

J-デビットカードを通した場合

次画面へ移動します。

【戻る】ボタンをタッチ J-デビットメニューに戻ります。

【×】キー押下 J-デビットメニューに戻ります。

#### Point

J-デビットカードの読取方法は【11.1 J-デビットカードの読取方法:P127】をご参照ください。

### 11.3.3. 口座引落確認票の伝票番号の入力を行います

**取消返品**  
伝票番号を入力し次へを  
押して下さい

伝票番号 \_\_\_\_

OK: 次へ  
x: 入力文字クリア・前に戻る  
←: 一文字削除

**戻る** **次へ**

口座引落確認票の伝票番号を入力して【次へ】ボタンをタッチ、または【OK】キーを押下してください。

次画面へ移動します。

【戻る】ボタンをタッチ 前画面に戻ります。

【×】キー押下 前画面に戻ります。

### 11.3.4. 端末履歴内に取消対象のデータがある場合

**取消返品**  
取消対象と思われる取引が  
あります  
続行を押して下さい

**戻る** **続行**

確認画面が表示されます。

内容を確認後、【続行】ボタンをタッチ、または【OK】キーを押下してください。

次画面へ移動します。

【戻る】ボタンをタッチ 前画面に戻ります。

【×】キー押下 前画面に戻ります。

**取消返品**  
取引内容を確認して次へを  
押して下さい

ご利用日 2016年05月24日  
伝票番号 00001  
ご利用金額 1,000円  
承認番号 0001438  
お支払方法 一括

**戻る** **上記と異なる  
情報を入力** **次へ**

取消情報の確認画面が表示されます。

内容を確認後、【次へ】ボタンをタッチ、または【OK】キーを押下してください。

次画面へ移動します。

【上記と異なる情報を入力】ボタンをタッチ

取消情報入力画面に遷移します。（下記ポイント参照）

【戻る】ボタンをタッチ 前画面に戻ります。

【×】キー押下 前画面に戻ります。

※取引内容の条件により表示されない項目がある場合があります。

#### Point

同じ伝票番号、同じキャッシュカードで表示と異なる売上情報の取消を行いたい場合

【上記と異なる情報を入力】ボタンをタッチすると取消情報を入力できます。

【11.3.6 取消情報の入力・確認を行います:P134】からご参照ください。

→【11.3.7 取消返品方法を選択します:P135】からご参照ください。

### 11.3.5. 端末履歴内に取消対象のデータがない場合

**取消返品**  
端末履歴に取消対象の取引がありません  
処理を続ける場合  
続行を押して下さい

OK: 続行  
x: 前に戻る

戻る 続行

取消返品 of 処理を続行するか、確認の画面が表示されます。

内容を確認後、【続行】ボタンをタッチ、または【OK】キーを押下してください。  
次画面へ移動します。

【戻る】ボタンをタッチ 前画面に戻ります。

【×】キー押下 前画面に戻ります。

### 11.3.6. 取消情報の入力・確認を行います

**取消返品**  
ご利用金額等を入力し次へを押して下さい

伝票番号 00012  
ご利用金額 ￥ \_\_, \_\_\_\_, \_\_0

OK: 次へ  
x: 入力文字クリア・前に戻る  
←: 一文字削除

戻る 次へ

ご利用金額を入力して【次へ】ボタンをタッチ、または【OK】キーを押下してください。  
次画面へ移動します。

【戻る】ボタンをタッチ 前画面に戻ります。

【×】キー押下 前画面に戻ります。

**取消返品**  
ご利用金額等を確認し次へを押して下さい

伝票番号 00012  
ご利用金額 ￥1,080

OK: 次へ  
x: 前に戻る

戻る 次へ

売上情報の確認画面が表示されます。

内容を確認後、【次へ】ボタンをタッチ、または【OK】キーを押下してください。  
次画面へ移動します。

【戻る】ボタンをタッチ 取消情報の入力画面に戻ります。

【×】キー押下 取消情報の入力画面に戻ります。

※文字入力方法の詳細については【基本編：3.3 端末操作について:P38】をご参照ください。

### 11.3.7. 取消返品方法を選択します

取消返品  
業務を選択して下さい  
x・戻る：前画面へ

当日処理の場合  
取消

翌日以降の場合  
返品

戻る

取消返品方法を選択してボタンをタッチしてください。

【戻る】 ボタンをタッチ 前画面に戻ります。

【×】 キー押下 前画面に戻ります。

### 11.3.8. 確認後センタと通信を行います

取消返品  
センタと通信を行います  
確認後確定を押して下さい  
OK：確定  
x・中止：業務選択メニュー1

伝票番号 0018  
元業務 売上  
承認番号 001374  
ご利用金額 1,080 円  
取消方法 返品

中止 確定

センタ通信確認画面が表示されます。

確認後、【確定】 ボタンをタッチ、または【OK】 キーを押下してください。

【中止】 ボタンをタッチ 業務選択メニュー1 に戻ります。

【×】 キー押下 業務選択メニュー1 に戻ります。

### 11.3.9. 暗証番号入力を行います

照会 暗証番号入力  
暗証番号を入力して下さい

-----

中止 確定

お客様側に端末を向け、お客様に直接暗証番号を入力して【OK】 キーを押下していただきます。

次画面へ移動します。

※カードやお取引内容・業務によっては暗証番号入力の画面が表示されない場合があります。

暗証番号入力には時間制限があります。制限時間は端末の設定値によって異なります。

制限時間を経過した場合は業務が取り消され、業務選択メニュー1 へ戻ります。

○暗証番号入力操作について

テンキー入力 数字入力に使用します。

【中止】 ボタンをタッチ 業務選択メニュー1 に戻ります。

【×】 キー押下 業務選択メニュー1 に戻ります。

【←】 キー押下 入力中の入力欄の文字を 1 文字削除できます。



### 11.3.10. 確認後センタと通信を行います

#### Point

以下確認画面以降は売上と同様になります。【11.2.5 通信・レシート印字を行います:P131】をご参照ください。

## 11.4. 残高照会

お客様の金融機関の口座で、指定金額の口座振替の可/不可を確認するときに行う業務です。

### 11.4.1. J-デビットメニューで【残高照会】を選択します



J-デビットメニューで【残高照会】ボタンをタッチします。

#### Point

J-デビットメニューの表示方法は【10.3 J-デビットカード画面遷移:P154】をご参照ください。

【戻る】ボタンをタッチ

業務選択メニュー1に戻ります。

【×】キー押下

業務選択メニュー1に戻ります。

### 11.4.2. J-デビットカードを通します

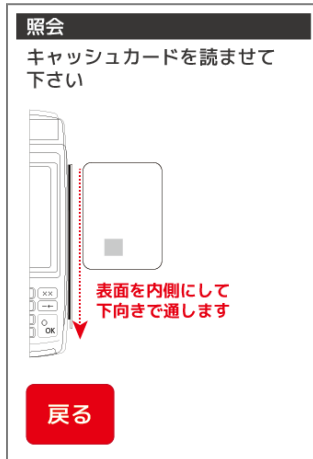

J-デビットカードを通します。

J-デビットカードを通した場合

次画面へ移動します。

【戻る】ボタンをタッチ

J-デビットメニューに戻ります。

【×】キー押下

J-デビットメニューに戻ります。

#### Point

J-デビットカードの読取方法は【11.1 J-デビットカードの読取方法:P127】をご参照ください。

### 11.4.3. 利用金額の入力・確認を行います

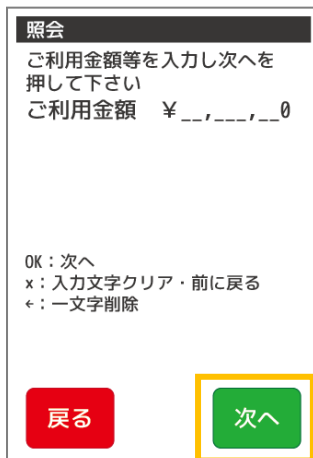

ご利用金額を入力して【次へ】ボタンをタッチ、または【OK】キーを押下してください。

次画面へ移動します。

【戻る】ボタンをタッチ

前画面に戻ります。

【×】キー押下

前画面に戻ります。

**照会**  
ご利用金額等を確認し次へを  
押して下さい  
ご利用金額            ¥1,080

OK: 次へ  
x: 前に戻る

**戻る**            **次へ**

照会情報の確認画面が表示されます。

内容を確認後、【次へ】ボタンをタッチ、または【OK】キーを押下してください。

次画面へ移動します。

【戻る】ボタンをタッチ

取消情報の入力画面に戻ります。

【×】キー押下

取消情報の入力画面に戻ります。

#### 11.4.4. 確認後センタとの通信を行います

**照会**  
センタと通信を行います  
確認後確定を押して下さい  
OK: 確定  
x・中止: 業務選択メニュー1

**中止**            **確定**

センタ通信確認画面が表示されます。

確認後、【確定】ボタンをタッチ、または【OK】キーを押下してください。

【中止】ボタンをタッチ

業務選択メニュー1に戻ります。

【×】キー押下

業務選択メニュー1に戻ります。

#### 11.4.5. 暗証番号入力を行います

**照会 暗証番号入力**  
暗証番号を入力して下さい

-----

**中止**            **確定**

お客様側に端末を向け、お客様に直接暗証番号を入力して【OK】キーを押下していただきます。

次画面へ移動します。

※カードやお取引内容・業務によっては暗証番号入力の画面が表示されない場合があります。

暗証番号入力には時間制限があります。制限時間は端末の設定値によって異なります。

制限時間を経過した場合は業務が取り消され、業務選択メニュー1へ戻ります。

○暗証番号入力操作について

テンキー入力

数字入力に使用します。

【中止】ボタンをタッチ

業務選択メニュー1に戻ります。

【×】キー押下

業務選択メニュー1に戻ります。

【←】キー押下

入力中の入力欄の文字を1文字削除できます。

#### 11.4.6. 確認後センタと通信を行います

以下確認画面以降は売上と同様になります。【11.2.3 売上情報の入力・確認を行います:P129】をご参照ください。

## 11.5. 再印刷

一度印字した口座引落確認票を再印字する業務です。再印字できる直近 10 件までの履歴から選択し印字が可能です。

紙切れや紙詰まりなどが発生し正常に印字できなかった場合、紛失してしまった場合などに、口座引落確認票を再印字してください。

### 11.5.1. J-デビットメニューで【再印刷】を選択します



J-デビットメニューで【再印刷】ボタンをタッチします。

#### Point

J-デビットメニューの表示方法は【10.3 J-デビットメニューの画面遷移:P125】をご参照ください。

【戻る】ボタンをタッチ

業務選択メニュー1に戻ります。

【×】キー押下

業務選択メニュー1に戻ります。

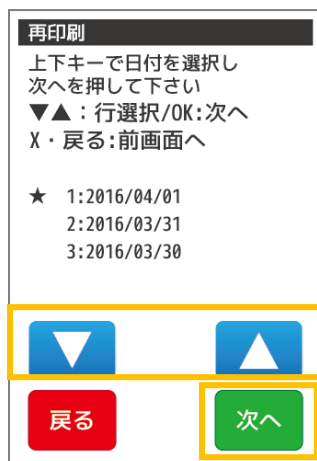

日付選択画面が表示されます。

【▼】 【▲】をタッチすることで画面の★印が移動します。再印字したい該当の日付を選択後、

【次へ】ボタンをタッチしてください。

【戻る】ボタンをタッチ

J-デビットメニューに戻ります。

【×】キー押下

J-デビットメニューに戻ります。

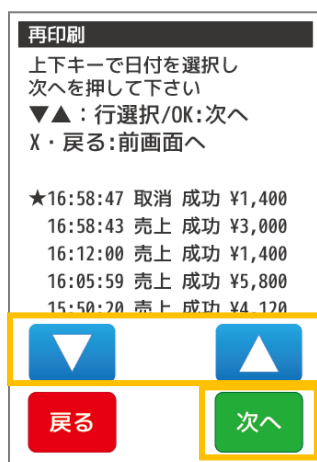

取引選択画面が表示されます。

【▼】 【▲】をタッチすることで画面の★印が移動します。再印字したい該当の日付を選択後、

【次へ】ボタンをタッチしてください。

【戻る】ボタンをタッチ

前画面に戻ります。

【×】キー押下

前画面に戻ります。

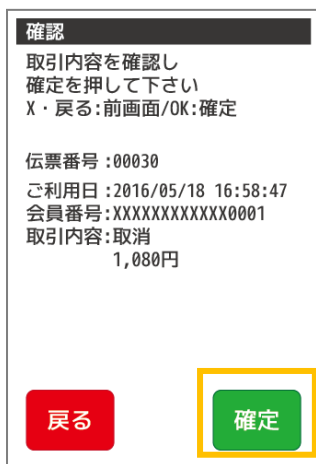

該当取引の確認画面が表示されます。

確認後、【確定】ボタンをタッチしてください。

【戻る】ボタンをタッチ

前画面に戻ります。

【×】キー押下

前画面に戻ります。



お客様控の口座引落確認票が印字される旨のメッセージが表示されます。

※印字中は印字中の画面が表示されます。



加盟店控の口座引落確認票が印字される旨のメッセージが表示されます。

印字完了した口座引落確認票を切り取って、【次へ】ボタンをタッチしてください。

※印字中は「印字中」の画面が表示されます。

## 11.6. 接続テスト

J-デビットカードの接続センタへ接続確認を行う業務です。センタとの通信状態を確認するときなどにご使用ください。

### 11.6.1. J-デビットメニューで【接続テスト】を選択します



J-デビットメニューで【接続テスト】ボタンをタッチします。

#### Point

J-デビットメニューの表示方法は【10.3 J-デビットカード画面遷移:P125】をご参照ください。

【戻る】ボタンをタッチ

業務選択メニュー1 に戻ります。

【×】キー押下

業務選択メニュー1 に戻ります。

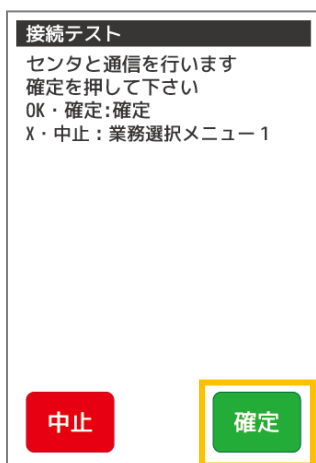

接続テストでセンタと通信する旨について確認画面が表示されます。

確認後、【確定】ボタンをタッチしてください。

【戻る】ボタンをタッチ

業務選択メニュー1 に戻ります。

【×】キー押下

業務選択メニュー1 に戻ります。



センタと通信を開始します。矢印は4つまで表示されます。

処理によっては繰り返される場合があります。

※通信中は端末の操作はできません。通信が完了するまでしばらくお待ちください。

通信中に端末の電源を切らないでください。端末の故障の原因となります。

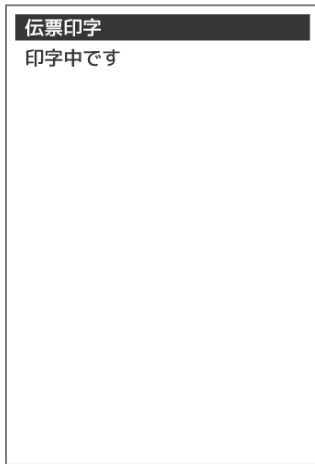

接続状況が印字されます。

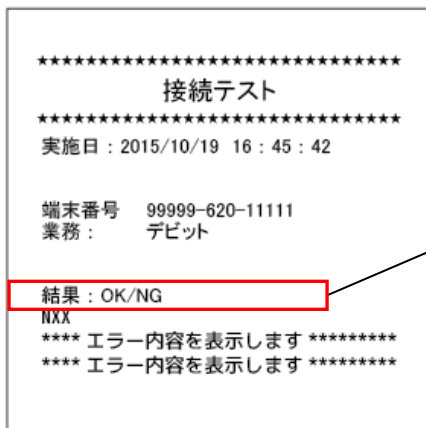

接続チェックを行うと口座引落確認票の左図の位置に  
接続テストの結果が記載されます。

## 12. 集計業務

---

本章では、集計業務について説明しています。これ以外の業務については、各業務編をご参照ください。

集計業務とは、蓄積している取引内容を日計印字し、端末の精算業務を行う処理です。

- 毎日必ず日計業務を行ってください。日計表を一度印字すると、蓄積されていた取引内容は全件クリアされます。  
日計表を印字せずに3日間経過すると、端末にメッセージが表示されます。この場合、日計業務を行わないと強制的にその他の業務が処理できなくなります。
- 日計業務後に印字される日計の取引内容をご確認ください。
- 日計表を印字する場合、ロール紙残量を確認の上印字ください。残量が少ない場合は、新しいロール紙に交換の上印字ください。
- 一度日計を印字し、全件クリアした日計を再度印字する場合は再印字業務をご利用ください。再度日計表が印字されます。
- 日計及び中間計業務では、通常明細と簡易明細の2種類があります。  
通常明細はKID（または業務ごと）、日付で集計され全ての明細が出力されます。  
簡易明細は取引における小計と合計のみの印字になります。  
通常明細と簡易明細の変更に関しては端末を一度ご返却いただき、端末設定を変更する必要があります。  
その際端末内のデータは消去される場合があります。
- 日計表に印字されている取引内容は、午前0時で締め日付が変わります。
- 口座引落確認票の紙詰まり、二重請求・誤請求・請求漏れなど取引の状況を確認したい場合、中間計業務で確認できます。  
日計業務と異なり、中間計業務は印字されても本体内部に蓄積されている取引内容はクリアされません。  
繰り返し取引内容を確認することができます。
- 全日計業務を使用すると複数の業務機能（ポイントその他決済業務機能がある端末の場合）を一括で日計表印字できます。  
複数業務があり同時に締め作業を行う場合にご活用ください。
- クレジットカード決済・NFC決済（別サービス業務）については一括集計されます。  
両サービスをご利用の場合、クレジットカード決済のみ、またはNFC決済のみを個別に集計することはできません。



## 12.1. カウンタ不一致について

日計表を印字した際、日計表の末尾に【カウンタ不一致】というメッセージが表示される場合があります。

これは日計を行った際に端末内に記録されている取引件数・取引金額と、センタに送信された取引件数・取引金額が一致しない場合に表示されます。このメッセージが表示された場合、必ず【24ヘルプデスク:P251】に連絡の上、実際の取引件数・取引金額をご確認ください。

【カウンタ不一致】の際、日計レシートでは以下のように表示されます。

### 簡易日計表

```
*****
日計 / 中間計
*****

集計日 : YYYY/MM/DD HH : MM : SS

<デビット>
端末番号 : 99999-666-11111
-----
YYYY/MM/DD
-----

<総合計> 件数 金額
-----
売上      XXXX   ¥9,999,999,999
取消      XXXX   ¥9,999,999,999
*****
カウンタ不一致
```

### 通常日計表

```
*****
日計 / 中間計
*****

集計日 : YYYY/MM/DD HH : MM : SS

<デビット>
端末番号 : 99999-666-11111          R
時刻      処理番号      伝票番号
承認番号      金額
-----
YYYY/MM/DD
-----
HH:MM:SS      0001234      00001
1234-5678      ¥X,XXX,XXX,XXX
HH:MM:SS      0001234      00002
1234-5678      ¥X,XXX,XXX,XXX
*HH:MM:SS      0001234      00003
1234-5678      ¥X,XXX,XXX,XXX
HH:MM:SS      0001234      00004

<総合計> 件数 金額
-----
売上      XXXX   ¥9,999,999,999
取消      XXXX   ¥9,999,999,999
*****
カウンタ不一致
```

カウンタ不一致となった取引の時間の横に\*印が記載されます。

カウンタ不一致となった集計表の最下部に【カウンタ不一致】のメッセージが記載されます。

## 12.2. 全日計業務

### 12.2.1. 日計業務

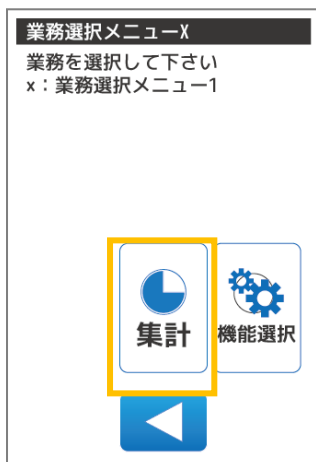

業務選択メニューで【集計】ボタンをタッチします。  
集計が表示されます。

【業務選択メニュー1が表示されていない場合】  
業務選択メニュー1が表示されるまで【×】キーを何度か押下してください。



集計で【全日計】ボタンをタッチします。

【戻る】ボタンをタッチ  
【×】キー押下

業務選択メニュー1に戻ります。  
業務選択メニュー1に戻ります。

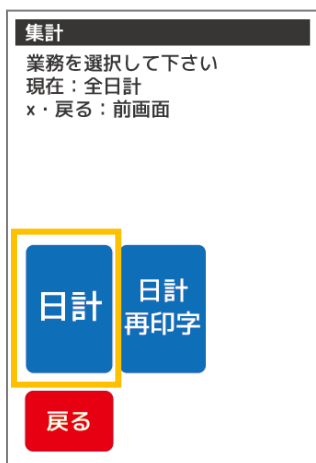

【日計】ボタンをタッチします。

【戻る】ボタンをタッチ  
【×】キー押下

前画面に戻ります。  
前画面に戻ります。

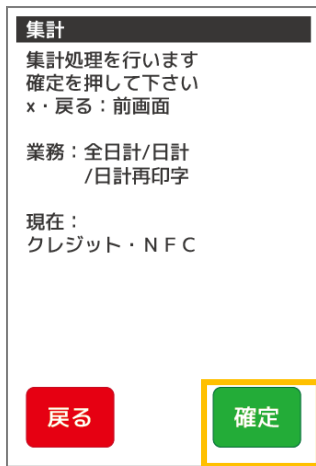

確認画面が表示されます。

内容を確認後、【確定】ボタンをタッチ、または【OK】キーを押下してください。

次画面へ移動します。

【戻る】ボタンをタッチ

前画面に戻ります。

【x】キー押下

前画面に戻ります。

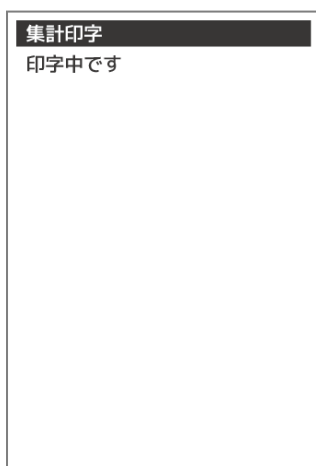

○端末履歴内に集計対象のデータがある場合

※印字中は印字中の画面が表示されます。

印字対象の日計票が印字される旨のメッセージが表示されます。

印字完了した日計票を切り取って、【次へ】ボタンをタッチしてください。

次の印字データがある場合は次の日計が印字されます。

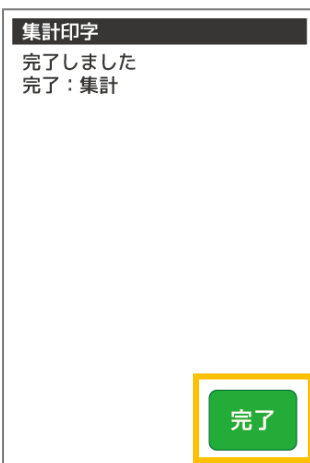

印字完了画面が表示されます。【完了】ボタンをタッチ、または【OK】キーを押下してください。

集計メニューに戻ります。

【完了】ボタンをタッチ

集計に戻ります。

【OK】キー押下

集計に戻ります。

しばらく放置した場合

約3秒で自動的に集計に戻ります。

※完了以外の画面・またはエラー画面が表示された場合は【21 エラー対応表:P227】  
をご参照ください。



○端末履歴内に集計対象のデータがない場合

印字対象のデータが存在しない旨のメッセージが表示されます。

【完了】 ボタンをタッチ、または【OK】 キーを押下してください。

集計メニューに戻ります。

【完了】 ボタンをタッチ

集計に戻ります。

【OK】 キー押下

集計に戻ります。

しばらく放置した場合

約 3 秒で自動的に集計に戻ります。

## 12.2.2. 日計再印字業務

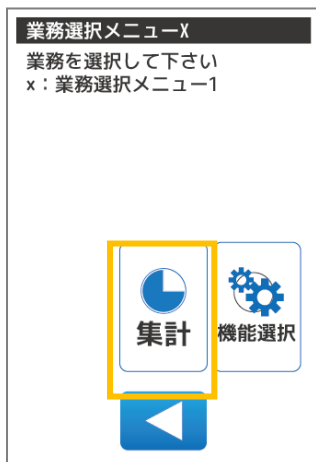

業務選択メニュー1 で【集計】 ボタンをタッチします。

集計が表示されます。

【業務選択メニュー1 が表示されていない場合】

業務選択メニュー1 が表示されるまで【x】 キーを何度か押下してください。



集計で【全日計】 ボタンをタッチします。

【戻る】 ボタンをタッチ

業務選択メニュー1 に戻ります。

【x】 キー押下

業務選択メニュー1 に戻ります。

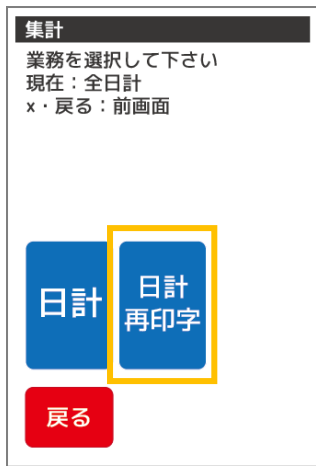

【日計再印字】ボタンをタッチします。

【戻る】ボタンをタッチ

前画面に戻ります。

【x】キー押下

前画面に戻ります。

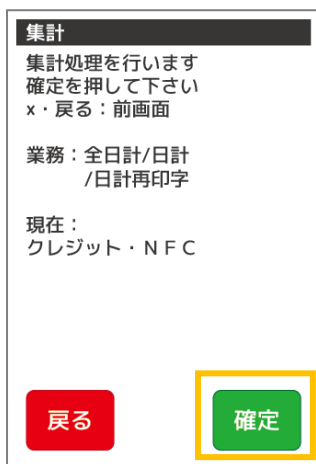

確認画面が表示されます。

内容を確認後、【確定】ボタンをタッチ、または【OK】キーを押下してください。

次画面へ移動します。

【戻る】ボタンをタッチ

前画面に戻ります。

【x】キー押下

前画面に戻ります。

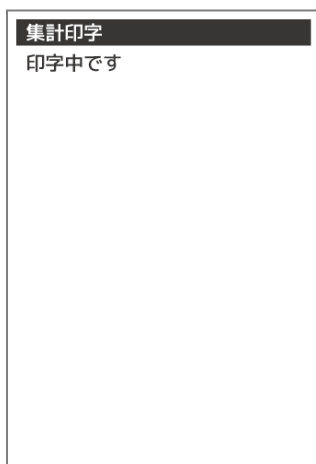

○端末履歴内に集計対象のデータがある場合

※印字中は印字中の画面が表示されます。

印字対象の日計票が印字される旨のメッセージが表示されます。

印字完了した日計票を切り取って、【次へ】ボタンをタッチしてください。

次の印字データがある場合は次の日計が印字されます。

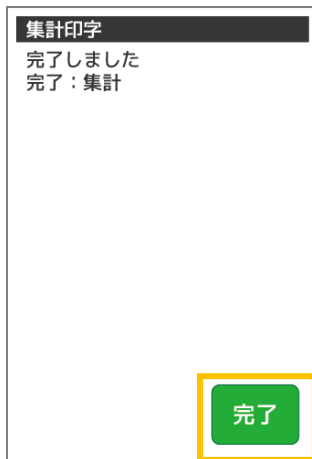

印字完了画面が表示されます。【完了】ボタンをタッチ、または【OK】キーを押下してください。  
集計メニューに戻ります。

【完了】ボタンをタッチ

集計に戻ります。

【OK】キー押下

集計に戻ります。

しばらく放置した場合

約 3 秒で自動的に集計に戻ります。

※完了以外の画面・またはエラー画面が表示された場合は【21 エラー対応表:P227】  
をご参照ください。

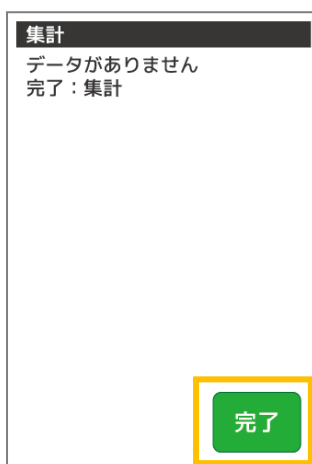

○端末履歴内に集計対象のデータがない場合

印字対象のデータが存在しない旨のメッセージが表示されます。

【完了】ボタンをタッチ、または【OK】キーを押下してください。

集計メニューに戻ります。

【完了】ボタンをタッチ

集計に戻ります。

【OK】キー押下

集計に戻ります。

しばらく放置した場合

約 3 秒で自動的に集計に戻ります。

## 12.3. J-デビット集計業務

J-デビット決済の集計業務を行います。集計業務とは、蓄積している取引内容を日計印字し、端末の精算業務を行う処理です。

### 12.3.1. 中間計業務

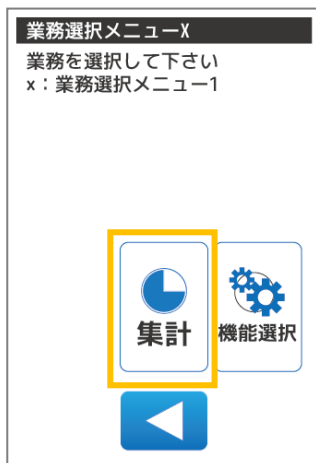

業務選択メニュー1で【集計】ボタンをタッチします。  
集計が表示されます。

【業務選択メニュー1が表示されていない場合】  
業務選択メニュー1が表示されるまで【x】キーを何度か押下してください。



集計で【J-デビット】ボタンをタッチします。

【戻る】ボタンをタッチ  
【x】キー押下

業務選択メニュー1に戻ります。  
業務選択メニュー1に戻ります。

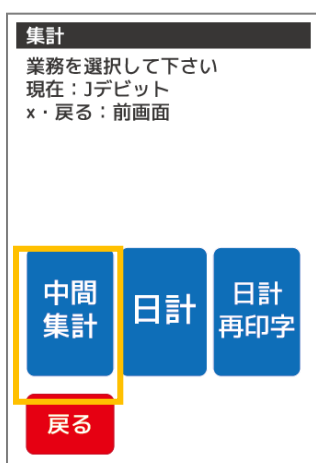

【中間集計】ボタンをタッチします。

【戻る】ボタンをタッチ  
【x】キー押下

前画面に戻ります。  
前画面に戻ります。

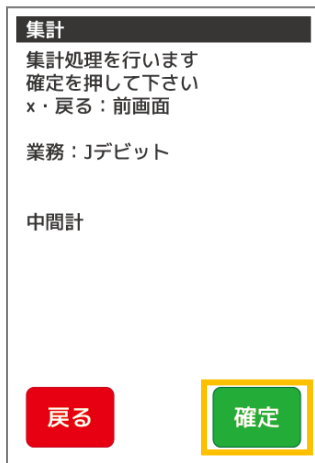

確認画面が表示されます。

内容を確認後、【確定】ボタンをタッチ、または【OK】キーを押下してください。

次画面へ移動します。

【戻る】ボタンをタッチ

前画面に戻ります。

【x】キー押下

前画面に戻ります。

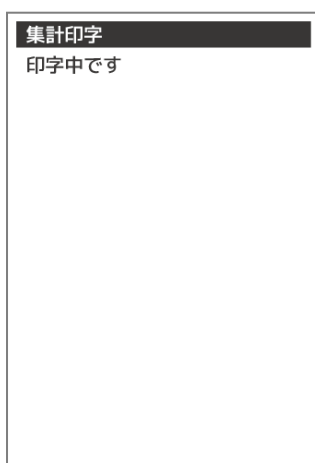

○端末履歴内に集計対象のデータがある場合

※印字中は印字中の画面が表示されます。

印字対象の日計票が印字される旨のメッセージが表示されます。

印字完了した日計票を切り取って、【次へ】ボタンをタッチしてください。

次の印字データがある場合は次の中間計が印字されます。

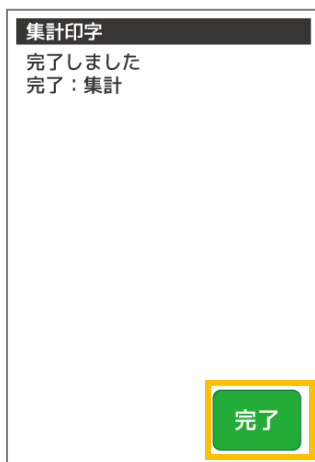

印字完了画面が表示されます。【完了】ボタンをタッチ、または【OK】キーを押下してください。

集計メニューに戻ります。

【完了】ボタンをタッチ

集計に戻ります。

【OK】キー押下

集計に戻ります。

しばらく放置した場合

約3秒で自動的に集計に戻ります。

※完了以外の画面・またはエラー画面が表示された場合は【21 エラー対応表:P227】  
をご参照ください。





○端末履歴内に集計対象のデータがない場合

印字対象のデータが存在しない旨のメッセージが表示されます。

【完了】 ボタンをタッチ、または【OK】 キーを押下してください。

集計メニューに戻ります。

【完了】 ボタンをタッチ

集計に戻ります。

【OK】 キー押下

集計に戻ります。

しばらく放置した場合

約 3 秒で自動的に集計に戻ります。

### 12.3.2. 日計業務

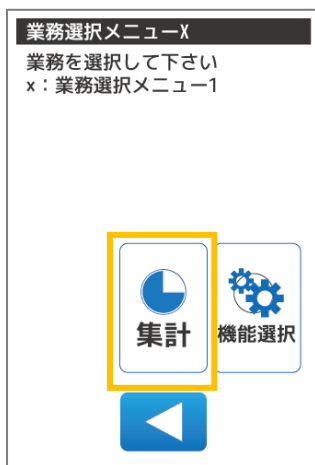

業務選択メニュー1 で【集計】 ボタンをタッチします。

集計が表示されます。

【業務選択メニュー1 が表示されていない場合】

業務選択メニュー1 が表示されるまで【x】 キーを何度か押下してください。

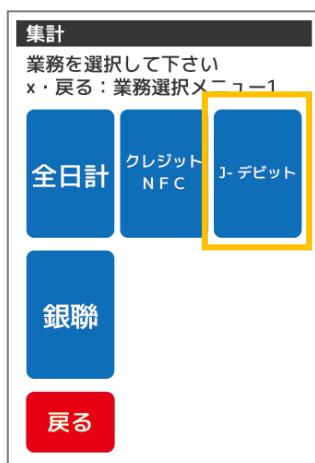

集計で【J-デビット】 ボタンをタッチします。

【戻る】 ボタンをタッチ

業務選択メニュー1 に戻ります。

【x】 キー押下

業務選択メニュー1 に戻ります。

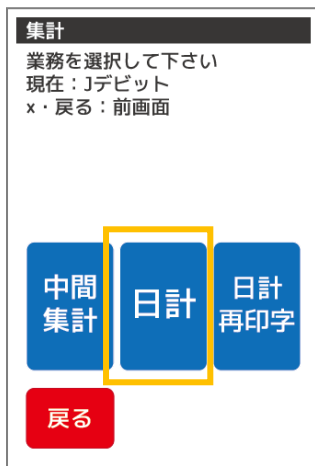

【日計】ボタンをタッチします。

【戻る】ボタンをタッチ

前画面に戻ります。

【x】キー押下

前画面に戻ります。

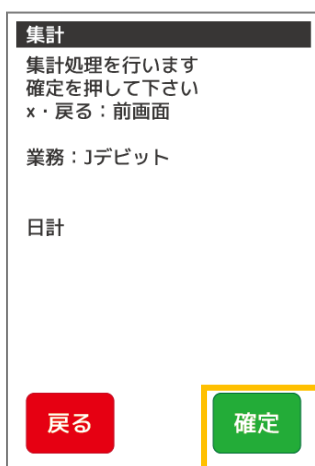

確認画面が表示されます。

内容を確認後、【確定】ボタンをタッチ、または【OK】キーを押下してください。

次画面へ移動します。

【戻る】ボタンをタッチ

前画面に戻ります。

【x】キー押下

前画面に戻ります。

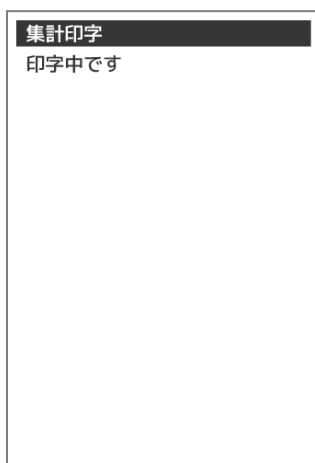

○端末履歴内に集計対象のデータがある場合

※印字中は印字中の画面が表示されます。

印字対象の日計票が印字される旨のメッセージが表示されます。

印字完了した日計票を切り取って、【次へ】ボタンをタッチしてください。

次の印字データがある場合は次の日計が印字されます。



印字完了画面が表示されます。【完了】ボタンをタッチ、または【OK】キーを押下してください。  
集計メニューに戻ります。

【完了】ボタンをタッチ	集計に戻ります。
【OK】キー押下	集計に戻ります。
しばらく放置した場合	約3秒で自動的に集計に戻ります。

※完了以外の画面・またはエラー画面が表示された場合は【21 エラー対応表:P227】  
をご参照ください。



○端末履歴内に集計対象のデータがない場合  
印字対象のデータが存在しない旨のメッセージが表示されます。

【完了】ボタンをタッチ、または【OK】キーを押下してください。  
集計メニューに戻ります。

【完了】ボタンをタッチ	集計に戻ります。
【OK】キー押下	集計に戻ります。
しばらく放置した場合	約3秒で自動的に集計に戻ります。

### 12.3.3. 日計再印字業務

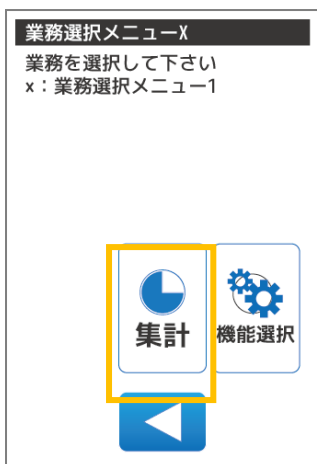

業務選択メニュー1で【集計】ボタンをタッチします。  
集計が表示されます。

【業務選択メニューが表示されていない場合】  
業務選択メニュー1が表示されるまで【x】キーを何度か押下してください。



集計で【J-デビット】ボタンをタッチします。

【戻る】ボタンをタッチ  
【x】キー押下

業務選択メニュー1に戻ります。  
業務選択メニュー1に戻ります。

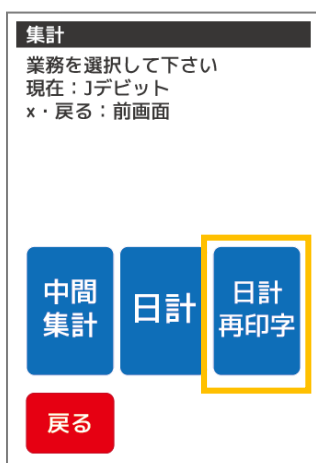

【日計再印字】ボタンをタッチします。

【戻る】ボタンをタッチ  
【x】キー押下

前画面に戻ります。  
前画面に戻ります。

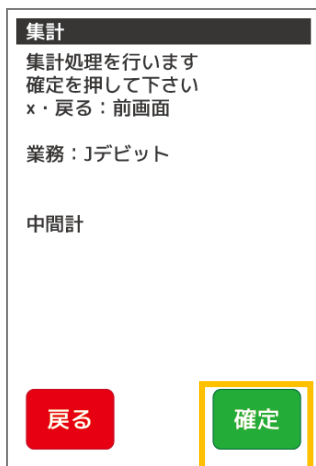

確認画面が表示されます。

内容を確認後、【確定】ボタンをタッチ、または【OK】キーを押下してください。  
次画面へ移動します。

【戻る】ボタンをタッチ  
【x】キー押下

前画面に戻ります。  
前画面に戻ります。

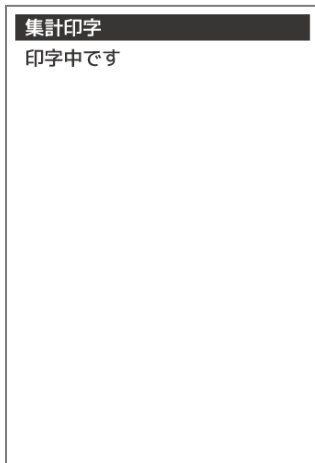

○端末履歴内に集計対象のデータがある場合

※印字中は印字中の画面が表示されます。

印字対象の日計票が印字される旨のメッセージが表示されます。

印字完了した日計票を切り取って、【次へ】ボタンをタッチしてください。

次の印字データがある場合は次の日計が印字されます。



印字完了画面が表示されます。【完了】ボタンをタッチ、または【OK】キーを押下してください。

集計メニューに戻ります。

【完了】ボタンをタッチ 集計に戻ります。

【OK】キー押下 集計に戻ります。

しばらく放置した場合 約3秒で自動的に集計に戻ります。

※完了以外の画面・またはエラー画面が表示された場合は【21 エラー対応表:P227】  
をご参照ください。



○端末履歴内に集計対象のデータがない場合

印字対象のデータが存在しない旨のメッセージが表示されます。

【完了】ボタンをタッチ、または【OK】キーを押下してください。

集計メニューに戻ります。

【完了】ボタンをタッチ 集計に戻ります。

【OK】キー押下 集計に戻ります。

しばらく放置した場合 約3秒で自動的に集計に戻ります。

## 13. 機能選択

本章では、機能選択について説明しています。これ以外の機能については、各機能編をご参照ください。

機能選択とは、お客様が操作できる機能メニューです。業務について機能を変更する必要がある場合にご利用いただけます。

機能選択の取扱いは、【24 ヘルプデスク:P251】の指示にしたがうなど、慎重に行ってください。

不明な機能については、【24 ヘルプデスク:P251】にお問い合わせください。

機能	業務内容	ページ
状態表示	現在の端末の状態を表示する機能です。	P159
設定印字	端末に保存されている設定情報一覧を設定印字票に印字する機能です。	P160
設定 DLL	業務に必要なデータをセンタよりダウンロードする作業です。	P162

### 13.1. 機能選択

機能選択メニューを表示します。機能選択メニューでは状態表示、設定印字、設定 DLL などの機能をご利用いただけます。

#### 13.1.1. J-デビットメニューで【機能選択】を選択します

J-デビットメニューで【機能選択】ボタンをタッチします。



#### Point

J-デビットメニューの表示方法は【13.3.J-デビットカード画面遷移:P125】をご参照ください。

【戻る】ボタンをタッチ

業務選択メニュー1に戻ります。

【x】キー押下

業務選択メニュー1に戻ります。



機能選択メニューは左図の通りです。

【戻る】 ボタンをタッチ

J-デビットメニューに戻ります。

【x】 キー押下

J-デビットメニューに戻ります。

## 13.2. 状態

現在の端末の状態を表示する機能です。アプリケーション、ファームウェアバージョン、通信の状態などが確認可能です。  
表示される内容は端末の種類や状態により異なります。

### 13.2.1. 機能選択で【状態】を選択します



機能選択で【状態】ボタンをタッチします。

#### Point

機能選択メニューの表示方法は【13.1.1J-デビットメニューで【機能選択】を選択します:P157】をご参照ください。

【戻る】ボタンをタッチ

J-デビットメニューに戻ります。

【×】キー押下

J-デビットメニューに戻ります。



現在の端末の状態が表示されます。

【完了】ボタンをタッチ

機能選択に戻ります。

【OK】キー押下

機能選択に戻ります。

#### Point

状態表示で表示できる内容は以下の表の通りです。

表示名	表示内容	表示例
ファーム	端末のファームウェアバージョンを表示します。	VRA333-20151030
シリアル	端末のシリアル番号を表示します。	000111222333444
AppVer	端末のJ-デビットアプリケーションバージョンを表示します。	Ver.1.0.0.00
DLL	J-デビット DLL の状態を表示します。	完了/未完了
TIDDLL	J-デビット端末識別番号 (TID) を表示します。J-デビット DLL の状態を表示します。	XXXXX-XXX-XXXXX-X 完了 /未完了
通信方式 TID	J-デビットアプリで使用しているネットワーク通信形態を表示します。J-デビット端末識別番号 (TID) を表示します。	有線 LAN/無線 LAN/LTE XXXXX-XXX-XXXXX-X



電池残量（モバイル型のみ）通信方式	バッテリーバッテリーの残量を表示します。（1-100%）J-デビットアプリで 使用しているネットワーク通信形態を表示します。	100% 有線 LAN／無線 LAN／ LTE
電話番号（LTE 利用時）電池残量（モバイル型のみ）	LTEsim モジュールの電話番号を表示します。バッテリーバッテリーの残量を表示します。（1-100%）	100%100%
電波強度（LTE 利用時）電話番号（LTE 利用時）	LTEsim モジュールの電波強度を表示します。LTEsim モジュールの電話番号を表示します。	1-5（利用不可&1-5 段階） 100%
電波強度（LTE 利用時）	LTEsim モジュールの電波強度を表示します。	1-5（利用不可&1-5 段階）

### 13.3. 設定印字

端末に保存されている J-デビットカードの設定情報を設定印字票に印字する機能です。

#### 13.3.1. 機能選択で【設定印字】を選択します

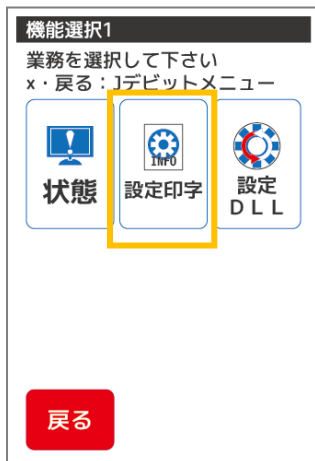

機能選択で【設定印字】ボタンをタッチします。

#### Point

機能選択メニューの表示方法は【13.1.1J-デビットメニューで【機能選択】を選択します:P157】をご参照ください。

【戻る】ボタンをタッチ

J-デビットメニューに戻ります。

【x】キー押下

J-デビットメニューに戻ります。

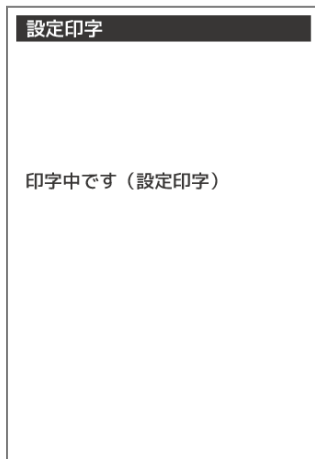

印字中画面が表示されます



印字中は印字中の画面が表示されます。

しばらくすると印字完了画面が表示されます。

印字完了した設定印字票を切り取って、【完了】ボタンをタッチしてください。

【完了】ボタンをタッチ

機能選択に戻ります。

【OK】キー押下

機能選択に戻ります。

しばらく放置した場合

約 3 秒で自動的に機能選択に戻ります。

## 13.4. 設定 DLL

### 13.4.1. 機能選択で【設定 DLL】を選択します

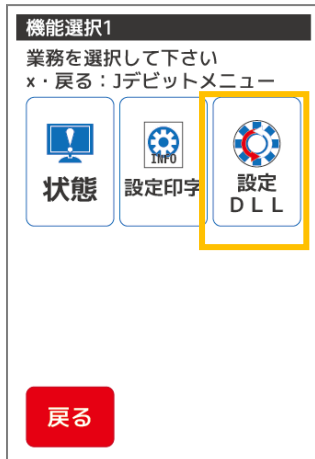

機能選択で【設定 DLL】 ボタンをタッチします。

#### Point

機能選択メニューの表示方法は【13.1.1J-デビットメニューで【機能選択】を選択します:P157】をご参照ください。

【戻る】 ボタンをタッチ

J-デビットメニューに戻ります。

【×】 キー押下

J-デビットメニューに戻ります。



設定 DLL を行う確認画面が表示されます。

【次へ】 ボタンをタッチしてください。

【戻る】 ボタンをタッチ

前画面に戻ります。

【×】 キー押下

前画面に戻ります。

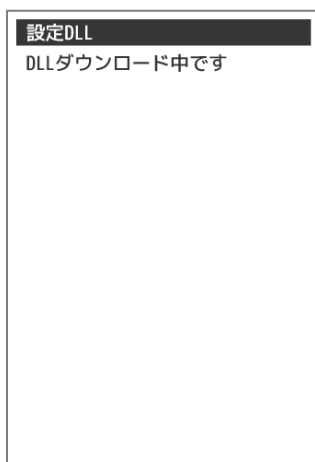

DLL ダウンロード中画面が表示されます

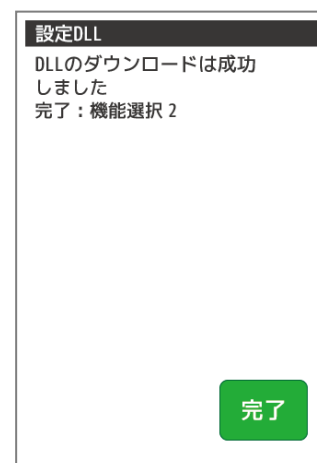

設定 DLL 完了画面が表示されます。

【完了】 ボタンをタッチしてください。

## 14. 口座引落確認票レイアウト

レイアウト番号	口座引落確認票		業務名							
			J-デビットカード業務					設定印字	設定DLL	
			売上	取消返品	残高照会	再印刷	日計			中間計
1	売上	お客様控用	○	○						
2		加盟店 1~3 控用	○	○						
3	取消返品	お客様控用	○	○						
4		加盟店 1~3 控用	○	○						
5	残高照会	お客様控用			○					
6		加盟店控 1~3			○					
7	エラー	加盟店控用	○	○	○					
8	日計	通常日計				○	○	○		
9		簡易日計				○	○	○		
10	設定印字	端末設定							○	
11	設定 DLL									○
総印字枚数			2	2	2	※	1	1	1	1
総印字枚数 (エラー時)			1	1	1					

青文字部：設定により印字枚数が異なります。最小で3部、最大で4部印字されます。

※：再印刷で選択した処理により、発行される口座引落確認票が異なります。

【デビットカード口座引落確認書】  
(お客様控用)

加盟店名 MERCHANT  
ジーエムオーエフジー

XXX-XXXX-XXXX

金融機関名	売場
XXXXXXXXXXXX	
金融機関コード	係員
XXXXX	
支店コード	
XXXXX	

伝票番号 SLIP # XXXXX  
端末番号 99999-666-11111 R  
ご利用日 DATE

YY年MM月DD日 HH:MM:SS

口座番号 9999999999999999

処理通番	XXXXXXXX		
取引内容	売上	商品区分	990
承認番号	<small>APP CODE</small>		XXXXXXXX

金額	<small>AMOUNT</small>	¥XX,XXX
税その他	<small>MISC.</small>	¥0

合計金額 **¥XX,XXX**

ご案内  
ご利用ありがとうございました  
またのご来店をお待ちしております

GMO-FG (お客様控用)

【デビットカード口座引落確認書】  
(加盟店控用 1~3)

加盟店名 MERCHANT  
ジーエムオーエフジー

XXX-XXXX-XXXX

金融機関名	売場
XXXXXXXXXXXX	
金融機関コード	係員
XXXXX	
支店コード	
XXXXX	

伝票番号 SLIP # XXXXX  
端末番号 99999-666-11111 R  
ご利用日 DATE

YY年MM月DD日 HH:MM:SS

処理通番	XXXXXXXX		
取引内容	売上	商品区分	990
承認番号	<small>APP CODE</small>		XXXXXXXX

金額	<small>AMOUNT</small>	¥XX,XXX
税その他	<small>MISC.</small>	¥0

合計金額 **¥XX,XXX**

ご案内  
ご利用ありがとうございました  
またのご来店をお待ちしております

GMO-FG (加盟店控用 1~3)

1

口座引落確認票 (お客様控)

2

口座引落確認票 (加盟店控)

【デビットカード口座引落確認書】  
(お客様控用)

加盟店名 MERCHANT  
ジーエムオーエフジー

XXX-XXXX-XXXX

金融機関名	売場
XXXXXXXXXXXX	
金融機関コード	係員
XXXXX	
支店コード	
XXXXX	

伝票番号 SLIP # XXXXX  
端末番号 99999-666-11111 R  
ご利用日 DATE

YY年MM月DD日 HH:MM:SS

口座番号 9999999999999999

処理通番	XXXXXXXX
取引内容	取消 / 返品 商品区分 990
承認番号	<small>APP CODE</small> XXXXXXX

金額	<small>AMOUNT</small>	-¥XX,XXX
税その他	<small>MISC.</small>	-¥0

合計金額 - ¥XX,XXX

ご案内  
お取消を受付けました

GMO-FG (お客様控用)

【デビットカード口座引落確認書】  
(加盟店控用 1~3)

加盟店名 MERCHANT  
ジーエムオーエフジー

XXX-XXXX-XXXX

金融機関名	売場
XXXXXXXXXXXX	
金融機関コード	係員
XXXXX	
支店コード	
XXXXX	

伝票番号 SLIP # XXXXX  
端末番号 99999-666-11111 R  
ご利用日 DATE

YY年MM月DD日 HH:MM:SS

処理通番	XXXXXXXX
取引内容	取消 / 返品 商品区分 990
承認番号	<small>APP CODE</small> XXXXXXX

金額	<small>AMOUNT</small>	-¥XX,XXX
税その他	<small>MISC.</small>	-¥0

合計金額 - ¥XX,XXX

ご案内  
お取消を受付けました

GMO-FG (加盟店控用 1~3)

3

取消票 (お客様控)

4

取消票 (加盟店 1~3 控)

【デビットカード口座引落確認書】  
(お客様控用)

加盟店名 MERCHANT  
ジーエムオーエフジー  
XXX-XXXX-XXXX

金融機関名 売場  
NNNNNNNNNN  
金融機関コード 係員  
XXXXX  
支店コード  
XXXXX

伝票番号 SLIP # XXXXX  
端末番号 99999-666-11111 R  
ご利用日 DATE  
YY年MM月DD日 HH:MM:SS  
口座番号 9999999999999999

処理通番 XXXXXXXX  
取引内容 照会 商品区分 990  
承認番号 APP CODE XXXXXXXX

金額 AMOUNT ¥XX,XXX  
税その他 MISC. ¥0

合計金額 ¥XX,XXX

ご案内  
指定金額でのご購入が可能です

GMO-FG (お客様控用)

【デビットカード口座引落確認書】  
(加盟店控用 1~3)

加盟店名 MERCHANT  
ジーエムオーエフジー  
XXX-XXXX-XXXX

金融機関名 売場  
NNNNNNNNNN  
金融機関コード 係員  
XXXXX  
支店コード  
XXXXX

伝票番号 SLIP # XXXXX  
端末番号 99999-666-11111 R  
ご利用日 DATE  
YY年MM月DD日 HH:MM:SS

処理通番 XXXXXXXX  
取引内容 照会 商品区分 990  
承認番号 APP CODE XXXXXXXX

金額 AMOUNT ¥XX,XXX  
税その他 MISC. ¥0

合計金額 ¥XX,XXX

ご案内  
指定金額でのご購入が可能です

GMO-FG (加盟店控用 1~3)

5

残高照会票 (お客様控)

6

残高照会票 (加盟店 1~3 控)

【デビットカード口座引落確認書】  
(加盟店控用 1~3)

加盟店名 MERCHANT

ジーエムオーエフジー

XXX-XXXX-XXXX

金融機関名 売場

NNNNNNNNNN

金融機関コード 係員

XXXXX

支店コード

XXXXX

伝票番号 SLIP # XXXXX

端末番号 99999-666-1111 R

ご利用日 DATE

YY年MM月DD日 HH:MM:SS

処理通番 XXXXXXX

取引内容 照会 商品区分 990

承認番号 APP CODE XXXXXXX

金額 AMOUNT ¥\*\*,\*\*,\*\*

税その他 MISC. ¥\*\*,\*\*,\*\*

合計金額 **¥ \*\*, \*\*, \*\***

ご案内

NXX

\*\*\*\* エラー内容を表示します \*\*\*\*

\*\*\*\* エラー内容を表示します \*\*\*\*

GMO-FG (加盟店控用 1~3)

7

エラー口座引落確認票 (加盟店 1~3 控)



\*\*\*\*\*

**日計 / 中間計**

\*\*\*\*\*

集計日 : YYYY/MM/DD HH : MM : SS

<デビット>  
 端末番号 : 99999-666-11111

-----  
 YYYY/MM/DD  
 -----

<総合計>		
	件数	金額
売上	XXXX	¥9,999,999,999
取消	XXXX	¥9,999,999,999

\*\*\*\*\*

8

日計表 (簡易)

\*\*\*\*\*

**日計 / 中間計**

\*\*\*\*\*

集計日 : YYYY/MM/DD HH : MM : SS

<デビット>  
 端末番号 : 99999-666-11111 R  
 時刻 処理番号 伝票番号  
 承認番号 金額

-----  
 YYYY/MM/DD  
 -----

HH:MM:SS	0001234	00001
1234-5678		¥X,XXX,XXX,XXX
HH:MM:SS	0001234	00002
1234-5678		¥X,XXX,XXX,XXX
HH:MM:SS	0001234	00003
1234-5678		¥X,XXX,XXX,XXX
HH:MM:SS	0001234	00004

-----

<総合計>		
	件数	金額
売上	XXXX	¥9,999,999,999
取消	XXXX	¥9,999,999,999

\*\*\*\*\*

9

日計表 (通常)

\*\*\*\*\*  
**端末設定情報**  
 \*\*\*\*\*

印字日時 YY/MM/DD HH : MM : SS

GMO-FG TEST01  
 GMO-FG TEST02

製造番号 : 00000111111111  
 D 端末機識別番号 : 99999666111113  
 ヘルプデスク TEL :

【バージョン NO.】  
 仕向先 : GMO-FG-IC  
 端末 AP : Ver.1.0.0

【ネットワーク情報】  
 回線設定 : 有線 LAN  
 IP 取得方法 : 自動取得  
 IP アドレス : XXX.XXX.XXX.XXX  
 ネットマスク : XXX.XXX.XXX.XXX  
 ゲートウェイ : XXX.XXX.XXX.XXX  
 DNS : XXX.XXX.XXX.XXX  
 MAC アドレス : XX:XX:XX:XX:XX:XX

【端末設定】  
 クレジット業務帳票 : 1/2/3/4  
 印字濃度 : 1-6  
 音設定 : オン / オフ  
 応答タイムアウト : 70 秒  
 確認コード : \*\*\*\*\*  
 パスワード : \*\*\*\*\*  
 商品コード : 999

【NFC 設定】  
 商品コード : 999  
 商品コード入力 : 要 / 不要  
 税・その他入力 : 要 / 不要

10

端末設定情報

\*\*\*\*\*  
**接続テスト**  
 \*\*\*\*\*

実施日 : 2015/10/19 16 : 45 : 42

端末番号 99999-620-11111  
 業務 : デビット

結果 : OK/NG  
 NXX  
 \*\*\*\* エラー内容を表示します \*\*\*\*\*  
 \*\*\*\* エラー内容を表示します \*\*\*\*\*

11

接続テスト

\*\*\*\*\*  
**設定 DLL**  
 \*\*\*\*\*

実施日 : 20YY/MM/DD HH : MM : SS

DLL のダウンロードは成功しました。  
 DLL のダウンロードは失敗しました。

12

設定 DLL

## 決済端末システム

# 銀聯カード編

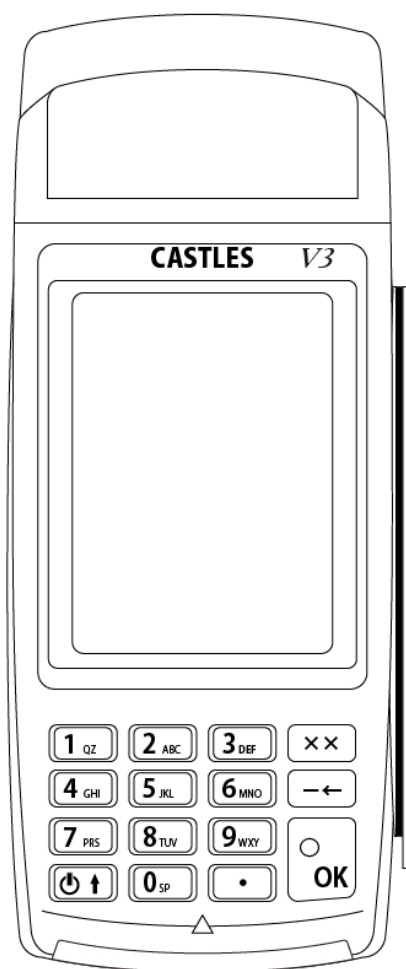

## 15. アプリケーションの操作方法（銀聯）

### 15.1. ご利用いただく前に

本説明書では VEGA3000 -Touch（据置型／モバイル型）（以後 VEGA3000 とします）のオプション業務銀聯カード業務のお取扱いについて説明しています。

ご使用になる前に必ず一読いただき、正しくお使いください。

基本業務・クレジット決済業務についての業務操作手順については操作説明書（基本編・クレジット決済編）をご参照ください。

### 15.2. 機能一覧

この表は、業務の概要を一覧表にしたものです。操作の詳細は各ページをご覧ください。

業務機能		参照ページ	
業務選択	銀聯	売上	<a href="#">P178</a>
		取消返品	<a href="#">P183</a>
		承認後売上	<a href="#">P189</a>
		オーソリ予約	<a href="#">P191</a>
		再印刷	<a href="#">P193</a>
		接続テスト	<a href="#">P195</a>
	機能選択	状態	<a href="#">P213</a>
		設定印字	<a href="#">P214</a>
		設定 DLL	<a href="#">P215</a>

## 15.3. 銀聯カード画面遷移

メインメニューから銀聯メニューの画面遷移は以下のようになっています。

※業務選択メニューの銀聯ボタンの場所についてはご契約の業務機能によって違います。

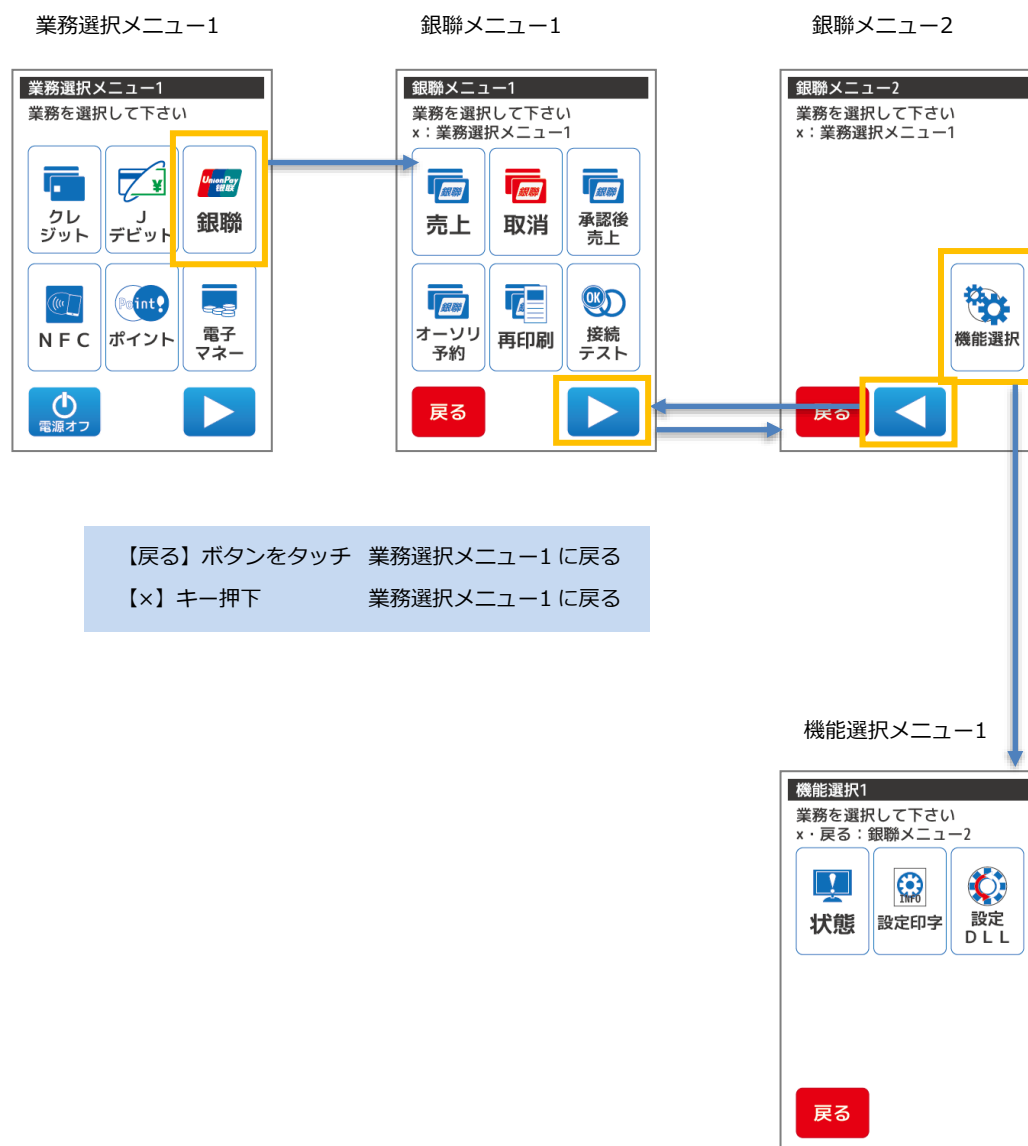

【戻る】ボタンをタッチ 業務選択メニュー-1 に戻る  
【×】キー押下 業務選択メニュー-1 に戻る

【戻る】ボタンをタッチ 銀聯メニュー-2 に戻る  
【×】キー押下 銀聯メニュー-2 に戻る

## 16. 銀聯業務

本章では、銀聯業務について説明しています。これ以外の業務については、各業務編をご参照ください。

○毎日必ず日計業務を行ってください。

○暗証番号の入力方法をお客様にお伝えください。

取引中にお客様の暗証番号の入力が必要な場合、端末テンキー操作にてお客様に暗証番号を入力していただけてください。

暗証番号は他人に知られると悪用される可能性がありますので、暗証番号の漏えい防止のため、以下のことをお守りください。

必ずお客様に入力していただけてください。

周りの人に見られないようにしてください。

○署名の照合をお願いします。

金融機関用の売上票に印字されるご署名欄が空白の場合、必ずお客様に署名をしていただき、カード裏面の署名と照合してください。

○銀聯売上票の取り扱いは、クレジットカード会社の指示にしたがってください。

お取り扱いできないときは、[【24 ヘルプデスク:251】](#)またはカード発行元、金融機関にお問い合わせください。

機能	業務内容	ページ
売上	銀聯カードで商品やサービスを購入されるときに行う業務です。	P178
取消返品	銀聯カードで購入された商品やサービスを取消返品されるときに行う業務です。	P183
承認後売上	電話、オーソリ予約業務などにより銀聯カード会社から承認を得た後に、承認番号をもとに売上を行う業務です。	P189
オーソリ予約	銀聯カード利用の際に、売上に先立ち、銀聯カード会社がお客様に割り当てている与信限度額から利用額分の枠取りを行い、承認番号を取得する業務です。	P191
再印刷	一度印字した売上票を再印字する業務です。	P193
接続テスト	銀聯カードの接続センタへ接続確認を行う業務です。	P195

## 16.1. 銀聯カードの読取方法

### 16.1.1. 銀聯カードの種類

#### ①磁気ストライプ付き銀聯カード

銀聯カードを端末の右手にある磁気カードリーダーに通してください。

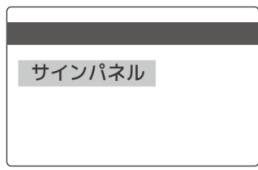

裏面  
(JIS1 面)

#### ②IC 付き銀聯カード



IC チップがついているクレジットカードです。

このチップがついている場合はカードを端末の下にある IC カードリーダーに挿入ください。

### 16.1.2. 銀聯カードの読取方法

#### ○銀聯カードの読取方法

銀聯カード読み取り待ち受け状態の間に、

本体右側の磁気カードリーダー部分に銀聯カードの矢印の方向に合わせてスワイプさせます。

ピッという音が鳴り次画面が表示されましたら読み取り成功です。

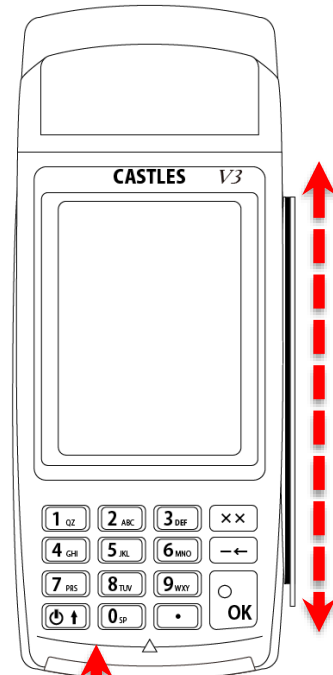

各部名称	利用方法
JIS1 【銀聯 利用可能】	銀聯カードのサインパネル側（裏面）です。 ※この面を読ませてください。
JIS2	銀聯カードのデザインが表示された側（表面）です。 ※この面はご利用いただけません。

銀聯カード読取時は JIS1 面を VEGA 本体面に向けて読取ください。  
JIS2 面はご利用いただけません。

#### ○IC 付き銀聯カードの読取方法

カード読み取り待ち受け状態の間に、本体下方の IC カードリーダースロット部分に  
カードの矢印の方向に合わせて差込みます。

ピッという音が鳴り次画面が表示されましたら読み取り成功です。

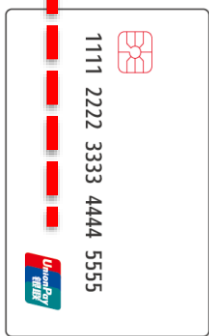

### 16.1.3. 直前に利用した銀聯カードと同じカードを利用した場合

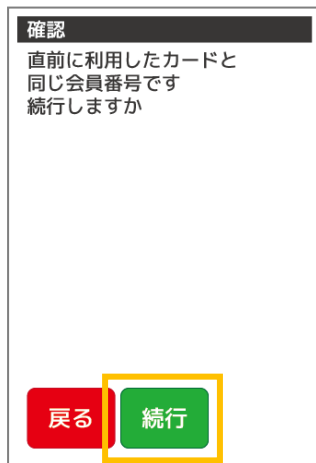

警告画面が表示されます。

そのまま続行する場合

【続行】ボタンをタッチ

【戻る】ボタンをタッチ

前画面に戻ります。

【×】キー押下

前画面に戻ります。

### 16.1.4. 銀聯カードを JIS1 面で読み取らなかった場合

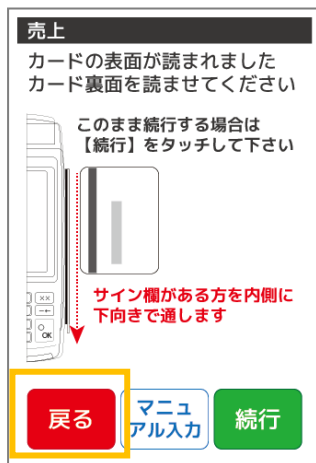

JIS1 面を読み取らなかった場合、JIS1 面で再読取するようにメッセージが表示されます。

JIS1 面を内側にしてカードを再度通してください。次画面へ移動します。

#### Point

カードの読取方法は【16.1.2 銀聯カードの読取方法:P174】をご参照ください。

【戻る】ボタンをタッチ

前画面に戻ります。

【×】キー押下

前画面に戻ります。

#### Point

カードの再読取画面では以下のようにボタンを使い分けてください。

JIS1 面が読取可能な銀聯カードの場合

再度 JIS1 面で読取実行してください。

両面とも読取不能な銀聯カードの場合

【マニュアル入力】ボタンをタッチして会員番号をマニュアル入力してください。

い。

### 16.1.5. 銀聯カードを読み取れない場合

前画面に戻る場合

【戻る】ボタンをタッチ

キズなどでカードが読み取れないとき

【マニュアル入力】ボタンをタッチ

※ご契約の条件や業務の内容によりマニュアル入力機能は表示されない場合があります。



### 16.1.5. ICチップ付のカードをスワイプで読み取った場合



本体下方のIC読取部での再読取するようメッセージが表示される場合があります。  
ICチップ部分が上になる向きにしてカードを挿入してください。  
次画面へ移動します。

#### Point

カードの読取方法は【16.1.2 銀聯カードの読取方法:P174】をご参照ください。

【戻る】 ボタンをタッチ 前画面に戻ります。  
【×】 キー押下 前画面に戻ります。

### 16.1.6. 銀聯カード番号のマニュアル入力を行う場合

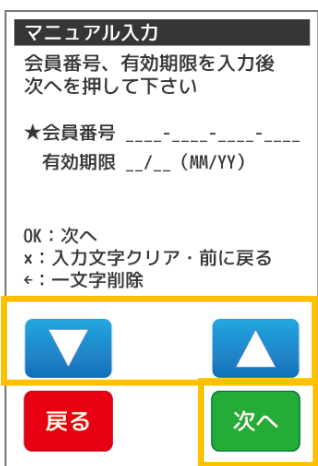

会員番号を入力して【次へ】、【▼】ボタンをタッチ、または【OK】キーを押下してください。  
カーソルの★が次の入力欄へ移動します。

有効期限を入力して【次へ】、【▼】ボタンをタッチ、または【OK】キーを押下してください。  
カーソルの★が次の入力欄へ移動します。

【次へ】 ボタンをタッチ、または【OK】キーを押下してください。  
次画面へ移動します。

※ご契約の条件によりマニュアル入力機能は表示されない場合があります。  
また、マニュアル入力が利用可能な場合でもカードによりご利用いただけない場合がございます。

#### ○文字入力操作について

テンキー入力

数字入力に使用します。

【▼】 【▲】

入力欄を移動できます。

【戻る】 ボタンをタッチ

前画面に戻る、または前の入力欄にカーソルを戻すことができます。

【×】 キー押下

入力中の入力欄の文字を全削除できます。

【←】 キー押下



入力中の入力欄の文字を1文字削除できます。

※文字入力方法の詳細については【基本編：3.3 端末操作について:P38】をご参照ください。

**マニュアル入力**  
会員番号、有効期限を確認後  
次へを押して下さい

★会員番号 1234-1234-1234-1234  
有効期限 MM/YY (MM/YY)

OK : 次へ  
x : 前に戻る

マニュアル入力した会員番号、有効期限の確認画面が表示されます。

内容を確認後、【次へ】ボタンをタッチ、または【OK】キーを押下してください。

次画面へ移動します。

【戻る】ボタンをタッチ

前画面に戻ります。

【x】キー押下

前画面に戻ります。

## 16.2. 売上

銀聯カードで商品やサービスを購入されるときに行う業務です。磁気カードに対応しています。

### 16.2.1. 銀聯メニューで【売上】を選択します

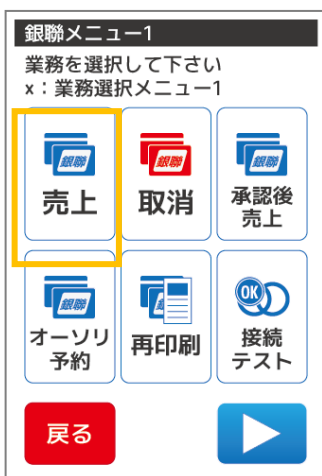

銀聯メニュー1で【売上】ボタンをタッチします。

#### Point

銀聯メニューの表示方法は【15.3 銀聯カード画面遷移エラー! 参照元が見つかりません。:P172】をご参照ください。

【戻る】ボタンをタッチ

業務選択メニュー1に戻ります。

【x】キー押下

業務選択メニュー1に戻ります。

### 16.2.2. 銀聯カードを通します



銀聯カードを通します。次画面へ移動します。

【戻る】ボタンをタッチ

銀聯メニュー1に戻ります。

【x】キー押下

銀聯メニュー1に戻ります。

#### Point

銀聯カードの読取方法は【16.1.2 銀聯カードの読取方法:P174】をご参照ください。

### 16.2.3. 売上情報の入力・確認を行います

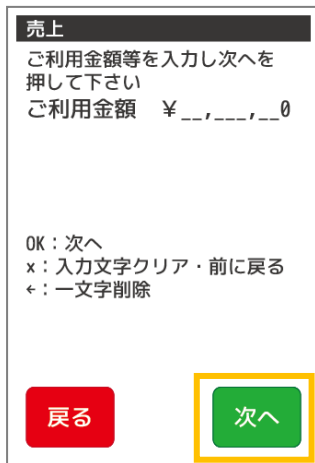

ご利用金額を入力して【次へ】ボタンをタッチ、または【OK】キーを押下してください。  
次画面へ移動します。

【戻る】ボタンをタッチ 前画面に戻ります。  
【x】キー押下 前画面に戻ります。

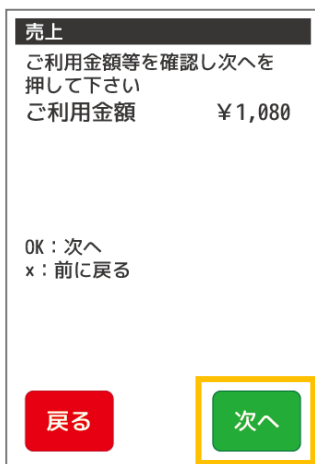

売上情報の確認画面が表示されます。  
内容を確認後、【次へ】ボタンをタッチ、または【OK】キーを押下してください。  
次画面へ移動します。

【戻る】ボタンをタッチ 前画面に戻ります。  
【x】キー押下 前画面に戻ります。

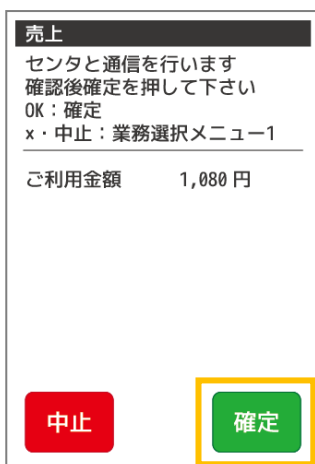

センタ通信確認画面が表示されます。  
確認後、【確定】ボタンをタッチ、または【OK】キーを押下してください。

【中止】ボタンをタッチ 業務選択メニュー1に戻ります。  
【x】キー押下 業務選択メニュー1に戻ります。

#### ○文字入力操作について

テンキー入力

数字入力に使用します。

【▼】 【▲】

入力欄を移動できます。

【戻る】ボタンをタッチ

前画面に戻る、または前の入力欄にカーソルを戻すことができます。

【x】キー押下

入力中の入力欄の文字を全削除できます。

文字入力がない場合は前画面に戻る、または前の入力欄にカーソルを戻すことができます。

【←】キー押下

入力中の入力欄の文字を1文字削除できます。

※文字入力方法の詳細については【基本編：3.3 端末操作について:P38】をご参照ください。

#### 16.2.4. 暗証番号入力を行います



お客様側に端末を向け、お客様に直接暗証番号を入力して【OK】キーを押下していただきます。次画面へ移動します。

※カードやお取引内容・業務によっては暗証番号入力の画面が表示されない場合があります。  
暗証番号入力には時間制限があります。制限時間は端末の設定値によって異なります。  
制限時間を経過した場合は業務が取り消され、業務選択メニュー1へ戻ります。

#### Point

銀聯カードによっては暗証番号のないカードがあります。暗証番号のない銀聯カードの場合【次へ】を押下してください。確認画面が表示されます。再度【次へ】を押下すると、次画面へ移動します。

#### ○暗証番号入力操作について

テンキー入力	数字入力に使用します。
【中止】ボタンをタッチ	業務選択メニュー1に戻ります。
【×】キー押下	業務選択メニュー1に戻ります。
【←】キー押下	入力中の入力欄の文字を1文字削除できます。

#### 16.2.5. 通信・レシート印字を行います



センタと通信を開始します。矢印は4つまで表示されます。  
処理によっては繰り返される場合があります。

※通信中は端末の操作はできません。通信が完了するまでしばらくお待ちください。  
通信中に端末の電源を切らないでください。端末の故障の原因となります。

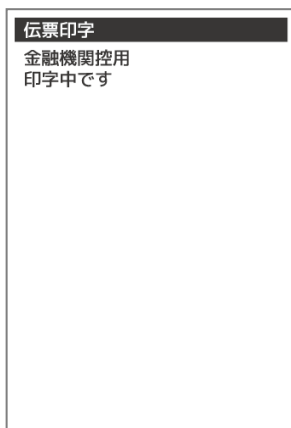

通信完了すると、金融機関控の売上票が印字されます。

※印字中は「印字中」の画面が表示されます。

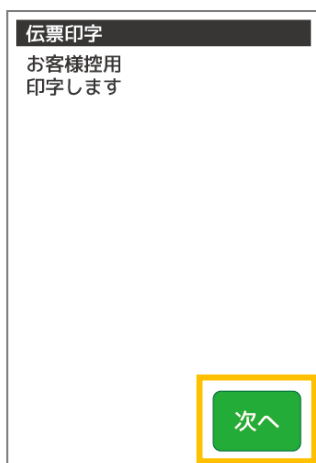

お客様控の売上票が印字される旨のメッセージが表示されます。

印字完了した売上票を切り取って、【次へ】ボタンをタッチしてください。

※印字中は「印字中」の画面が表示されます。



加盟店控の売上票が印字される旨のメッセージが表示されます。

印字完了した売上票を切り取って、【次へ】ボタンをタッチしてください。

※印字中は「印字中」の画面が表示されます。

## 16.3. 取消返品

銀聯カードで購入された商品やサービスを取消返品されるときに行う業務です。

取消返品を行う際には、銀聯カードと売上票（レシート）をご用意ください。

### 16.3.1. 銀聯メニューで【取消】を選択します



銀聯メニュー-1 で【取消】ボタンをタッチします。

#### Point

銀聯メニューの表示方法は【15.3 銀聯カード画面遷移:P172】をご参照ください。

【戻る】ボタンをタッチ

業務選択メニュー-1 に戻ります。

【×】キー押下

業務選択メニュー-1 に戻ります。

### 16.3.2. 銀聯カードを通します



銀聯カードを通します。

銀聯カードを通した場合

次画面へ移動します。

【戻る】ボタンをタッチ

銀聯メニュー-1 に戻ります。

【×】キー押下

銀聯メニュー-1 に戻ります。

#### Point

銀聯カードの読取方法は【16.1.2 銀聯カードの読取方法:P174】をご参照ください。

### 16.3.3. 売上票番号の入力を行います

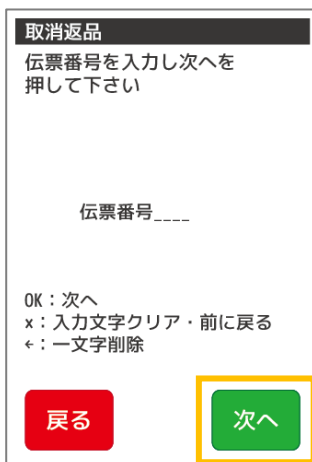

売上票番号を入力して【次へ】ボタンをタッチ、または【OK】キーを押下してください。

次画面へ移動します。

【戻る】ボタンをタッチ

前画面に戻ります。

【×】キー押下

前画面に戻ります。



#### 16.3.4. 端末履歴内に取消対象のデータがある場合

取消返品  
取消対象と思われる取引が  
あります  
続行を押して下さい

戻る 続行

確認画面が表示されます。

内容を確認後、【続行】ボタンをタッチ、または【OK】キーを押下してください。  
次画面へ移動します。

【戻る】ボタンをタッチ

前画面に戻ります。

【×】キー押下

前画面に戻ります。

取消返品  
取引内容を確認し次へを押し  
て下さい

承認番号 000123  
銀聯番号 000001  
銀聯送信日時 0101120000  
ご利用金額 1,080 円

OK : 次へ  
x : 前に戻る

戻る 上記と異なる情報を入力 次へ

取消情報の確認画面が表示されます。

内容を確認後、【次へ】ボタンをタッチ、または【OK】キーを押下してください。  
次画面へ移動します。

【上記と異なる情報を入力】ボタンをタッチ

取消情報入力画面に遷移します。（下記ポイント参照）

【戻る】ボタンをタッチ

前画面に戻ります。

【×】キー押下

前画面に戻ります。

※取引内容の条件により表示されない項目があります。

#### Point

同じ伝票番号、同じクレジットカードで表示と異なる売上情報の取消を行いたい場合

【上記と異なる情報を入力】ボタンをタッチすると取消情報を入力できます。

【16.3.6 取消情報の入力・確認を行います:P185】からご参照ください。

→【16.3.7 取消返品方法を選択します:P187】からご参照ください。

### 16.3.5. 端末履歴内に取消対象のデータがない場合

取消返品  
端末履歴に取消対象の取引がありません  
処理を続ける場合  
続行を押して下さい

OK: 続行  
x: 前に戻る

戻る 続行

取消返品処理を続行するか、確認の画面が表示されます。

内容を確認後、【続行】ボタンをタッチ、または【OK】キーを押下してください。  
次画面へ移動します。

【戻る】ボタンをタッチ

前画面に戻ります。

【x】キー押下

前画面に戻ります。

### 16.3.6. 取消情報の入力・確認を行います

取消返品  
承認番号等を入力し次へを押して下さい

★承認番号  
銀聯番号  
銀聯送信日時  
\_\_/\_\_/\_\_ : \_\_: \_\_

OK: 次へ  
x: 入力文字クリア・前に戻る  
←: 一文字削除

戻る 次へ

承認番号を入力して【▼】ボタンをタッチ、または【OK】キーを押下してください。

カーソルの★が次の入力欄へ移動します。

銀聯番号を入力して【▼】ボタンをタッチ、または【OK】キーを押下してください。

カーソルの★が次の入力欄へ移動します。

銀聯送信日時を入力して【次へ】ボタンをタッチ、または【OK】キーを押下してください。

次画面へ移動します。

取消返品  
ご利用金額等を入力し次へを押して下さい

伝票番号 00012  
ご利用金額 ¥ \_\_, \_\_\_\_, \_\_0

OK: 次へ  
x: 入力文字クリア・前に戻る  
←: 一文字削除

戻る 次へ

ご利用金額を入力して【次へ】ボタンをタッチ、または【OK】キーを押下してください。

次画面へ移動します。

【戻る】ボタンをタッチ

前画面に戻ります。

【x】キー押下

前画面に戻ります。



売上情報の確認画面が表示されます。

内容を確認後、【次へ】ボタンをタッチ、または【OK】キーを押下してください。

次画面へ移動します。

【戻る】ボタンをタッチ

取消情報の入力画面に戻ります。

【×】キー押下

取消情報の入力画面に戻ります。

○文字入力操作について

テンキー入力

数字入力に使用します。

【▼】 【▲】 ボタンをタッチ

入力欄を移動できます。

【戻る】 ボタンをタッチ

前画面に戻る、または前の入力欄にカーソルを戻すことができます。

【×】 キー押下

入力中の入力欄の文字を全削除できます。

文字入力がない場合は前画面に戻る、または前の入力欄にカーソルを戻すことができます。

【←】 キー押下

入力中の入力欄の文字を 1 文字削除できます。

※文字入力方法の詳細については【基本編：3.3 端末操作について:P38】をご参照ください。

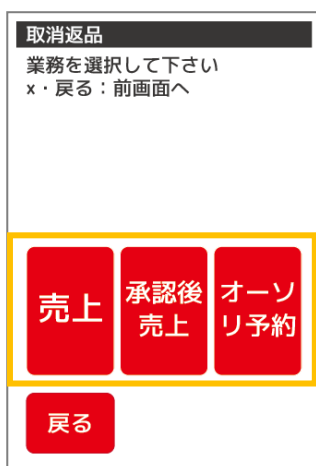

取消返品を行う業務内容を選択してボタンをタッチしてください。

※端末履歴内から取消対象の履歴を選択した場合、この画面は表示されません。

【戻る】 ボタンをタッチ

前画面に戻ります。

【×】 キー押下

前画面に戻ります。

### 16.3.7. 取消返品方法を選択します



取消返品方法を選択してボタンをタッチしてください。

【戻る】 ボタンをタッチ

前画面に戻ります。

【×】 キー押下

前画面に戻ります。

### 16.3.8. 確認後センタと通信を行います

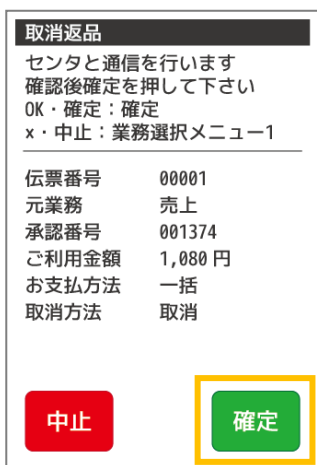

センタ通信確認画面が表示されます。

確認後、【確定】 ボタンをタッチ、または【OK】 キーを押下してください。

【中止】 ボタンをタッチ

業務選択メニュー1に戻ります。

【×】 キー押下

業務選択メニュー1に戻ります。

### 16.3.9. 暗証番号入力を行います



お客様側に端末を向け、お客様に直接暗証番号を入力して【OK】キーを押下していただきます。

次画面へ移動します。

※カードやお取引内容・業務によっては暗証番号入力の画面が表示されない場合があります。

暗証番号入力には時間制限があります。制限時間は端末の設定値によって異なります。

制限時間を経過した場合は業務が取り消され、業務選択メニュー1へ戻ります。

○暗証番号入力操作について

テンキー入力	数字入力に使用します。
【中止】 ボタンをタッチ	業務選択メニュー1 に戻ります。
【×】 キー押下	業務選択メニュー1 に戻ります。
【←】 キー押下	入力中の入力欄の文字を 1 文字削除できます。

### 16.3.10. 確認後センタと通信を行います

#### Point

以下確認画面以降は売上と同様になります。【16.2.5 通信・レシート印字を行います:P181】をご参照ください。

## 16.4. 承認後売上

オーソリ予約業務により銀聯カード会社から承認を得た後に、承認番号をもとに売上を行う業務です。

### 16.4.1. 銀聯メニューで【承認後売上】を選択します



銀聯メニュー1で【承認後売上】ボタンをタッチします。

#### Point

銀聯メニューの表示方法は【15.3 銀聯カード画面遷移:P172】をご参照ください。

【戻る】ボタンをタッチ

業務選択メニュー1に戻ります。

【×】キー押下

業務選択メニュー1に戻ります。

### 16.4.2. 銀聯カードを通します



銀聯カードを通します。

銀聯カードを通した場合

画面へ移動します。

【戻る】ボタンをタッチ

銀聯メニュー1に戻ります。

【×】キー押下

銀聯メニュー1に戻ります。

#### Point

銀聯カードの読取方法は【16.1.2 銀聯カードの読取方法:P174】をご参照ください。

### 16.4.3. 承認番号の入力を行います

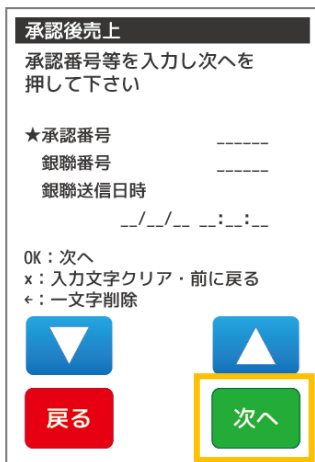

承認番号を入力して【▼】ボタンをタッチ、または【OK】キーを押下してください。

カーソルの★が次の入力欄へ移動します。

銀聯番号を入力して【▼】ボタンをタッチ、または【OK】キーを押下してください。

カーソルの★が次の入力欄へ移動します。

銀聯送信日時を入力して【次へ】ボタンをタッチ、または【OK】キーを押下してください。

次画面へ移動します。

○文字入力操作について

テンキー入力	数字入力に使用します。
【▼】 【▲】	入力欄を移動できます。
【戻る】 ボタンをタッチ	前画面に戻る、または前の入力欄にカーソルを戻すことができます。
【×】 キー押下	入力中の入力欄の文字を全削除できます。 文字入力がない場合は前画面に戻る、または前の入力欄にカーソルを戻すことができます。
【←】 キー押下	入力中の入力欄の文字を 1 文字削除できます。

※文字入力方法の詳細については【基本編：3.3 端末操作について:P38】をご参照ください。

【中国銀聯カード売上票】 GINREN CARD SALES SLIP (加盟店控用)	
加盟店名 MERCHANT	ジーエムオーエフジー XXX-XXXX-XXXX
売場 SALES COUNTER	_____
係員 CLERK	_____
金融機関名 BANK NAME	XXXXX
伝票番号 SLIP #	XXXXX
端末番号	99999-666-11111 R
ご利用日 DATE	YY年MM月DD日 HH:MM
会員番号 ACCT #	XXXXXXXXXXXX9999
有効期限 EXP. DATE	XX年XX月
処理通番	0001490
取引内容	オーソリ予約
承認番号 APP CODE	XXXXXX
銀聯番号	XXXXXX
銀聯送信日時	MM月DD日 HH:MM:SS
商品区分	
金額 AMOUNT	¥XX,XXX
税その他 MISC.	¥0
合計金額	¥XX,XXX
ご案内 ご利用ありがとうございました またのご来店をお待ちしております	
GMO-FG	(加盟店控用)

オーソリ予約売上票の承認番号（左図）

取得した承認番号をご入力下さい。

16.4.4. 確認後センタと通信を行います

**Point**

以下確認画面以降は売上と同様になります。【16.2.3 売上情報の入力・確認を行います:P178】をご参照ください。

## 16.5. オーソリ予約

銀聯カード利用の際に、売上に先立ち、銀聯がお客様に割り当てている与信限度額から利用額分の枠取りを行い、承認番号を取得する業務です。

### 16.5.1. 銀聯メニューで【オーソリ予約】を選択します



銀聯メニュー-1 で【オーソリ予約】 ボタンをタッチします。

#### Point

銀聯メニューの表示方法は【15.3 銀聯カード画面遷移:P172】をご参照ください。

【戻る】 ボタンをタッチ 業務選択メニュー-1 に戻ります。

【×】 キー押下 業務選択メニュー-1 に戻ります。

### 16.5.2. 銀聯カードを通します

#### Point

以下確認画面以降は売上と同様になります。【16.2.2J-デビットカードを通します:P178】をご参照ください。

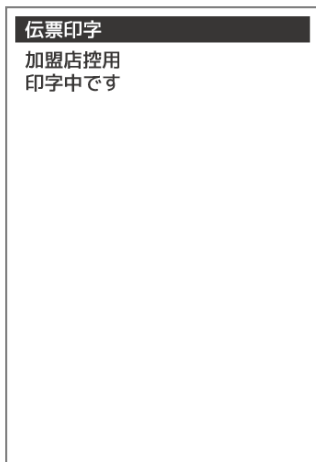

加盟店控のオーソリ予約票が印字される旨のメッセージが表示されます。

印字完了した売上票を切り取ってください。



【中国銀聯カード売上票】  
GINREN CARD SALES SLIP  
(加盟店控用)

加盟店名 MERCHANT  
ジーエムオーエフジー  
XXX-XXXX-XXXX

売場 SALES COUNTER \_\_\_\_\_

係員 CLERK \_\_\_\_\_  
金融機関名 BANK NAME XXXXX

伝票番号 SLIP # XXXXX  
端末番号 99999-666-11111 R  
ご利用日 DATE YY年MM月DD日 HH:MM  
会員番号 ACCT # XXXXXXXXXXXXX9999

有効期限 EXP.DATE XX年XX月  
処理通番 0001490  
取引内容 オーナリ予約

承認番号 APP CODE XXXXXX  
銀聯番号 XXXXXX  
銀聯送信日時 MM月DD日 HH:MM:SS  
商品区分

金額 AMOUNT ¥XX,XXX  
税その他 MISC. ¥0

合計金額 ¥XX,XXX

ご案内  
ご利用ありがとうございました  
またのご来店をお待ちしております

GMO-FG (加盟店控用)

オーソリ予約売上票の承認番号（左図）  
を承認番号売上業務にてご入力下さい。

## 16.6. 再印刷

一度印字した売上票を再印字する業務です。再印字できる直近 10 件までの履歴から選択し印字が可能です。

紙切れや紙詰まりなどが発生し正常に印字できなかった場合、紛失してしまった場合などに、売上票を再印字してください。

### 16.6.1. 銀聯メニューで【再印刷】を選択します



銀聯メニュー-1 で【再印刷】ボタンをタッチします。

#### Point

銀聯メニューの表示方法は【15.3 銀聯カード画面遷移:P172】をご参照ください。

【戻る】ボタンをタッチ 業務選択メニュー-1 に戻ります。

【×】キー押下 業務選択メニュー-1 に戻ります。

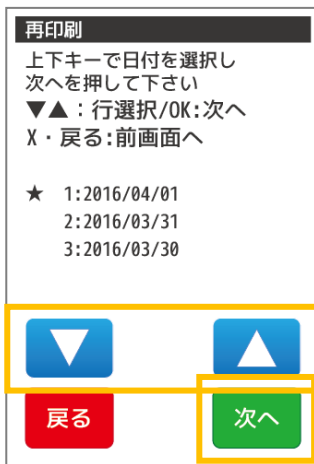

日付選択画面が表示されます。

【▼】【▲】をタッチすることで画面の★印が移動します。再印字したい該当の日付を選択後、

【次へ】ボタンをタッチしてください。

【戻る】ボタンをタッチ 銀聯メニュー-1 に戻ります。

【×】キー押下 銀聯メニュー-1 に戻ります。

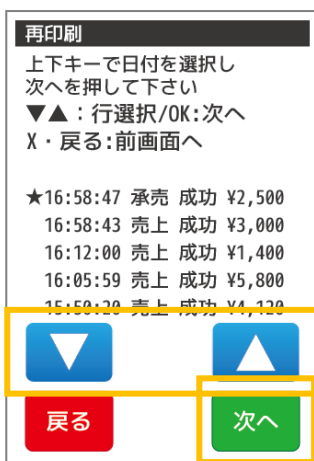

取引選択画面が表示されます。

【▼】【▲】をタッチすることで画面の★印が移動します。再印字したい該当の日付を選択後、

【次へ】ボタンをタッチしてください。

【戻る】ボタンをタッチ 前画面に戻ります。

【×】キー押下 前画面に戻ります。

**確認**  
 取引内容を確認し  
 確定を押して下さい  
 X・戻る:前画面/OK:確定

伝票番号:00030  
 ご利用日:2016/05/18 16:58:47  
 会員番号:XXXXXXXXXX0001  
 取引内容:売上  
 8,000円

**戻る** **確定**

該当取引の確認画面が表示されます。

確認後、【確定】ボタンをタッチしてください。

【戻る】ボタンをタッチ 前画面に戻ります。

【×】キー押下 前画面に戻ります。

**伝票印字**  
 金融機関控用  
 印字中です

金融機関控の売上票が印字されます。

**伝票印字**  
 お客様控用  
 印字します

**次へ**

お客様控の売上票が印字される旨のメッセージが表示されます。

印字完了した売上票を切り取って、【次へ】ボタンをタッチしてください。

※印字中は「印字中」の画面が表示されます。

**伝票印字**  
 加盟店控用  
 印字します

**次へ**

加盟店様控の売上票が印字される旨のメッセージが表示されます。

印字完了した売上票を切り取って、【次へ】ボタンをタッチしてください。

※印字中は「印字中」の画面が表示されます。

## 16.7. 接続テスト

銀聯カードの接続センタへ接続確認を行う業務です。センタとの通信状態を確認するときなどにご使用ください。

### 16.7.1. 銀聯メニューで【接続テスト】を選択します



銀聯メニュー-1 で【接続テスト】ボタンをタッチします。

#### Point

銀聯メニューの表示方法は【15.3 銀聯カード画面遷移:P172】をご参照ください。

【戻る】ボタンをタッチ 業務選択メニュー-1 に戻ります。

【×】キー押下 業務選択メニュー-1 に戻ります。

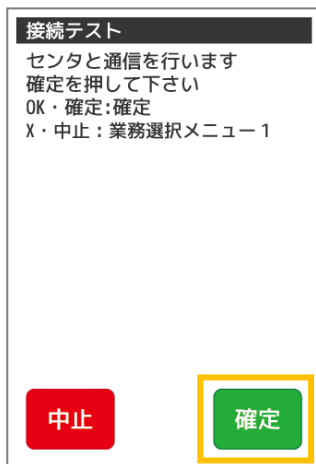

接続テストでセンタと通信する旨について確認画面が表示されます。

確認後、【確定】ボタンをタッチしてください。

【戻る】ボタンをタッチ 業務選択メニュー-1 に戻ります。

【×】キー押下 業務選択メニュー-1 に戻ります。



センタと通信を開始します。矢印は4つまで表示されます。

処理によっては繰り返される場合があります。

※通信中は端末の操作はできません。通信が完了するまでしばらくお待ちください。

通信中に端末の電源を切らないでください。端末の故障の原因となります。

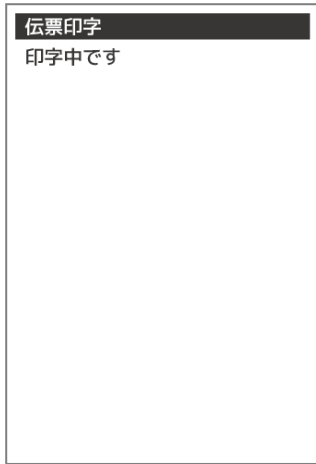

接続状況が印字されます。

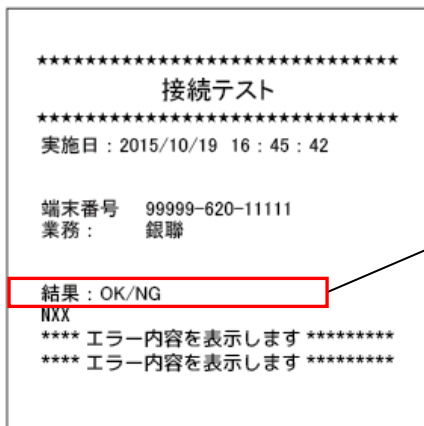

接続チェックを行うと売上票の左図の位置に  
接続テストの結果が記載されます。

## 17. 集計業務

---

本章では、集計業務について説明しています。これ以外の業務については、各業務編をご参照ください。

集計業務とは、蓄積している取引内容を日計印字し、端末の精算業務を行う処理です。

- 毎日必ず日計業務を行ってください。日計表を一度印字すると、蓄積されていた取引内容は全件クリアされます。  
日計表を印字せずに3日間経過すると、端末にメッセージが表示されます。この場合、日計業務を行わないと強制的にその他の業務が処理できなくなります。
  
- 日計業務後に印字される日計の取引内容をご確認ください。
  
- 日計表を印字する場合、ロール紙残量を確認の上印字ください。残量が少ない場合は、新しいロール紙に交換の上印字ください。
  
- 一度日計を印字し、全件クリアした日計を再度印字する場合は再印字業務をご利用ください。再度日計表が印字されます。
  
- 日計及び中間計業務では、通常明細と簡易明細の2種類があります。  
通常明細はKID（または業務ごと）、日付で集計され全ての明細が出力されます。  
簡易明細は取引における小計と合計のみの印字になります。  
通常明細と簡易明細の変更に関しては端末を一度ご返却いただき、端末設定を変更する必要があります。  
その際端末内のデータは消去される場合があります。
  
- 日計表に印字されている取引内容は、午前0時で締め日付が変わります。
  
- 売上票の紙詰まり、二重請求・誤請求・請求漏れなど取引の状況を確認したい場合、中間計業務で確認できます。  
日計業務と異なり、中間計業務は印字されても本体内部に蓄積されている取引内容はクリアされません。  
繰り返し取引内容を確認することができます。
  
- 全日計業務を使用すると複数の業務機能（ポイントその他決済業務機能がある端末の場合）を一括で日計表印字できます。  
複数業務があり同時に締め作業を行う場合にご活用ください。
  
- クレジットカード決済・NFC決済（別サービス業務）については一括集計されます。  
両サービスをご利用の場合、クレジットカード決済のみ、またはNFC決済のみを個別に集計することはできません。

## 17.1. カウンタ不一致について

日計表を印字した際、日計表の末尾に【カウンタ不一致】というメッセージが表示される場合があります。

これは日計を行った際に端末内に記録されている取引件数・取引金額と、センタに送信された取引件数・取引金額が、一致しない場合に表示されます。このメッセージが表示された場合、必ず【24 ヘルプデスク:P251】に連絡の上、実際の取引件数・取引金額をご確認ください。

【カウンタ不一致】の際、日計レシートでは以下のように表示されます。

### 簡易日計表

```
*****
日計 / 中間計
*****

集計日 : YYYY/MM/DD HH : MM : SS

<銀聯>
端末番号 : 99999-666-11111

<総合計> 件数 金額
-----
売上      XXXX   ¥9,999,999,999
取消      XXXX   ¥9,999,999,999
*****
カウンタ不一致
```

### 通常日計表

```
*****
日計 / 中間計
*****

集計日 : YYYY/MM/DD HH : MM : SS

<銀聯>
端末番号 : 99999-666-11111

<GINREN>
時刻      処理番号  伝票番号
承認番号  会員番号
金額
-----
YYYY/MM/DD
-----
HH:MM:SS  0001234  00001
1234567   XXXXXXXXXXXXXXXXX
¥ XX,XXX,XXX
*HH:MM:SS  0001234  00002
1234567   XXXXXXXXXXXXXXXXX
¥ YY,XXX,XXX

<総合計> 件数 金額
-----
売上      XXXX   ¥9,999,999,999
取消      XXXX   ¥9,999,999,999
*****
カウンタ不一致
```

カウンタ不一致となった取引の時間の横に\*印が記載されます。

カウンタ不一致となった集計表の最下部に【カウンタ不一致】のメッセージが記載されます。

## 17.2. 全日計業務

### 17.2.1. 日計業務

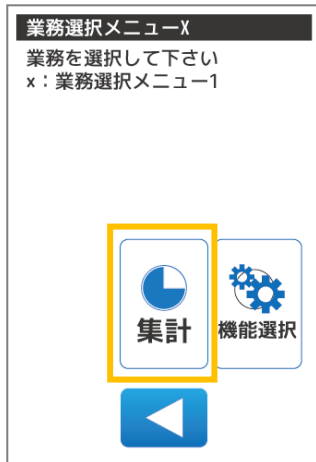

業務選択メニューで【集計】ボタンをタッチします。  
集計が表示されます。

【業務選択メニュー1が表示されていない場合】

業務選択メニュー1が表示されるまで【x】キーを何度か押下してください。



集計で【全日計】ボタンをタッチします。

【戻る】ボタンをタッチ

業務選択メニュー1に戻ります。

【x】キー押下

業務選択メニュー1に戻ります。

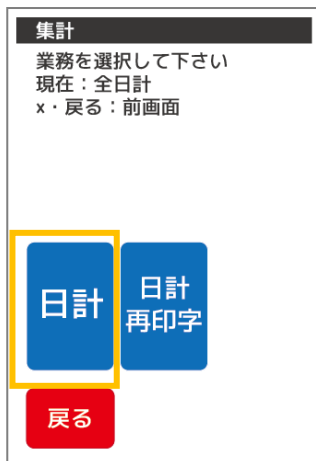

【日計】ボタンをタッチします。

【戻る】ボタンをタッチ

前画面に戻ります。

【x】キー押下

前画面に戻ります。



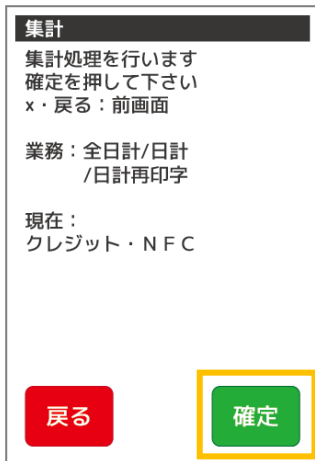

確認画面が表示されます。

内容を確認後、【確定】ボタンをタッチ、または【OK】キーを押下してください。

次画面へ移動します。

【戻る】ボタンをタッチ

前画面に戻ります。

【×】キー押下

前画面に戻ります。

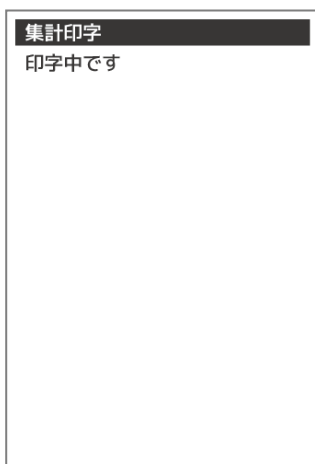

○端末履歴内に集計対象のデータがある場合

※印字中は印字中の画面が表示されます。

印字対象の日計票が印字される旨のメッセージが表示されます。

印字完了した日計票を切り取って、【次へ】ボタンをタッチしてください。

次の印字データがある場合は次の日計が印字されます。

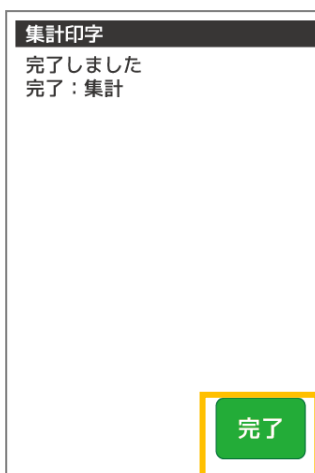

印字完了画面が表示されます。【完了】ボタンをタッチ、または【OK】キーを押下してください。

集計メニューに戻ります。

【完了】ボタンをタッチ

集計に戻ります。

【OK】キー押下

集計に戻ります。

しばらく放置した場合

約3秒で自動的に集計に戻ります。

※完了以外の画面・またはエラー画面が表示された場合は【21 エラー対応表:P227】  
をご参照ください。

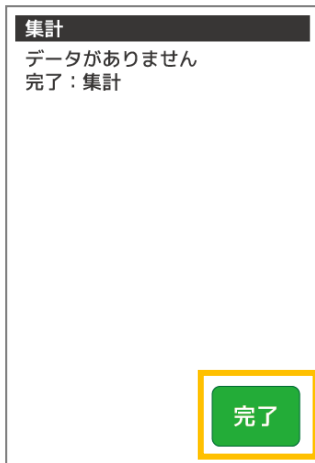

○端末履歴内に集計対象のデータがない場合

印字対象のデータが存在しない旨のメッセージが表示されます。

【完了】 ボタンをタッチ、または【OK】 キーを押下してください。

集計メニューに戻ります。

【完了】 ボタンをタッチ

集計に戻ります。

【OK】 キー押下

集計に戻ります。

しばらく放置した場合

約 3 秒で自動的に集計に戻ります。

## 17.2.2. 日計再印字業務

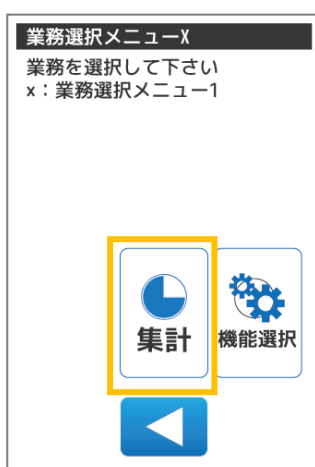

業務選択メニュー1で【集計】 ボタンをタッチします。

集計が表示されます。

【業務選択メニュー1が表示されていない場合】

業務選択メニュー1が表示されるまで【x】 キーを何度か押下してください。



集計で【全日計】 ボタンをタッチします。

【戻る】 ボタンをタッチ 業務選択メニュー1に戻ります。

【x】 キー押下 業務選択メニュー1に戻ります。

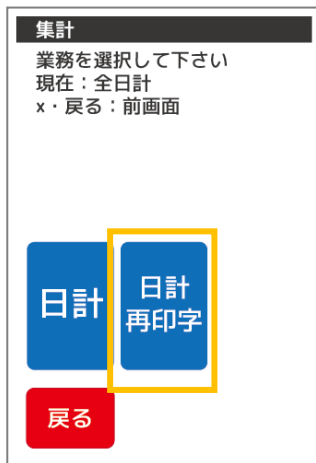

【日計再印字】ボタンをタッチします。

【戻る】ボタンをタッチ

前画面に戻ります。

【x】キー押下

前画面に戻ります。

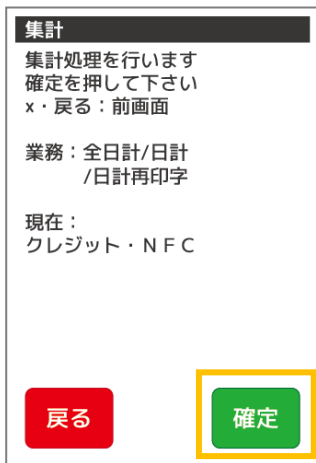

確認画面が表示されます。

内容を確認後、【確定】ボタンをタッチ、または【OK】キーを押下してください。

次画面へ移動します。

【戻る】ボタンをタッチ

前画面に戻ります。

【x】キー押下

前画面に戻ります。

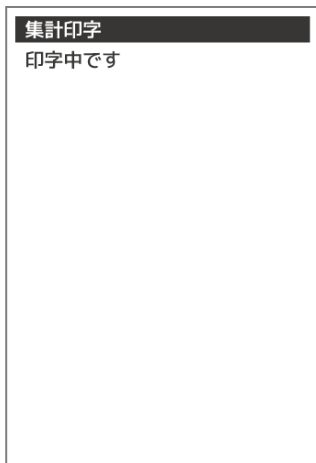

○端末履歴内に集計対象のデータがある場合

※印字中は印字中の画面が表示されます。

印字対象の日計票が印字される旨のメッセージが表示されます。

印字完了した日計票を切り取って、【次へ】ボタンをタッチしてください。

次の印字データがある場合は次の日計が印字されます。

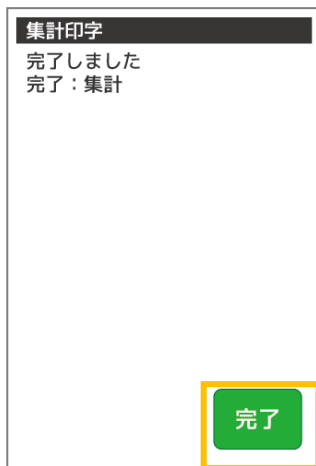

印字完了画面が表示されます。【完了】ボタンをタッチ、または【OK】キーを押下してください。  
集計メニューに戻ります。

【完了】ボタンをタッチ	集計に戻ります。
【OK】キー押下	集計に戻ります。
しばらく放置した場合	約3秒で自動的に集計に戻ります。

※完了以外の画面・またはエラー画面が表示された場合は【21 エラー対応表:P227】  
をご参照ください。



○端末履歴内に集計対象のデータがない場合  
印字対象のデータが存在しない旨のメッセージが表示されます。  
【完了】ボタンをタッチ、または【OK】キーを押下してください。  
集計メニューに戻ります。

【完了】ボタンをタッチ	集計に戻ります。
【OK】キー押下	集計に戻ります。
しばらく放置した場合	約3秒で自動的に集計に戻ります。

## 17.3. 銀聯集計業務

銀聯決済の集計業務を行います。集計業務とは、蓄積している取引内容を日計印字し、端末の精算業務を行う処理です。

### 17.3.1. 中間計業務

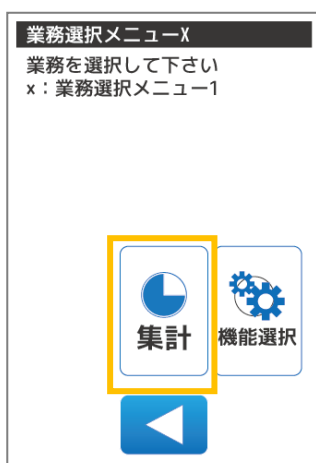

業務選択メニュー1で【集計】ボタンをタッチします。  
集計が表示されます。

【業務選択メニュー1が表示されていない場合】  
業務選択メニュー1が表示されるまで【x】キーを何度か押下してください。

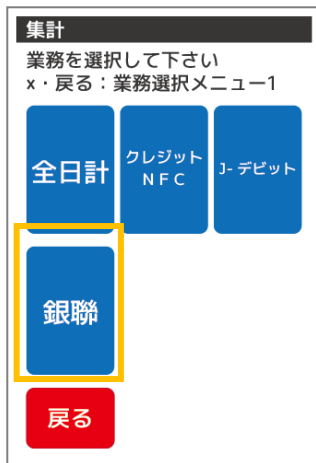

集計で【銀聯】ボタンをタッチします。

【戻る】ボタンをタッチ

業務選択メニュー1に戻ります。

【×】キー押下

業務選択メニュー1に戻ります。

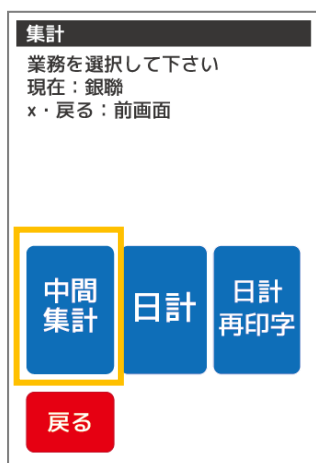

【中間集計】ボタンをタッチします。

【戻る】ボタンをタッチ

前画面に戻ります。

【×】キー押下

前画面に戻ります。

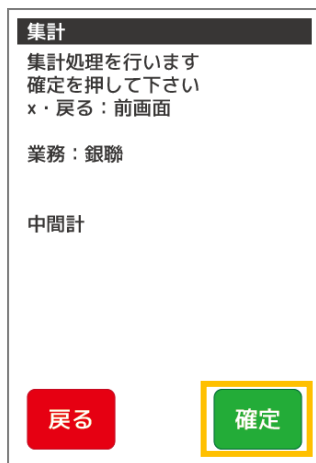

確認画面が表示されます。

内容を確認後、【確定】ボタンをタッチ、または【OK】キーを押下してください。

次画面へ移動します。

【戻る】ボタンをタッチ

前画面に戻ります。

【×】キー押下

前画面に戻ります。

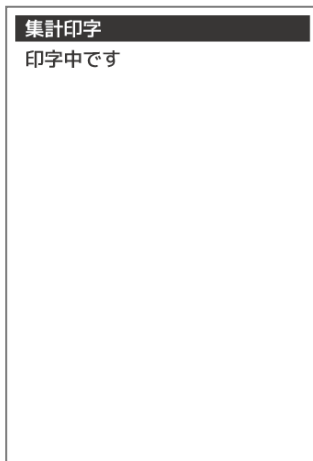

○端末履歴内に集計対象のデータがある場合

※印字中は印字中の画面が表示されます。

印字対象の日計票が印字される旨のメッセージが表示されます。

印字完了した日計票を切り取って、【次へ】ボタンをタッチしてください。

次の印字データがある場合は次の中間計が印字されます。



印字完了画面が表示されます。【完了】ボタンをタッチ、または【OK】キーを押下してください。

集計メニューに戻ります。

【完了】ボタンをタッチ

集計に戻ります。

【OK】キー押下

集計に戻ります。

しばらく放置した場合

約3秒で自動的に集計に戻ります。

※完了以外の画面・またはエラー画面が表示された場合は【21 エラー対応表:P227】  
をご参照ください。



○端末履歴内に集計対象のデータがない場合

印字対象のデータが存在しない旨のメッセージが表示されます。

【完了】ボタンをタッチ、または【OK】キーを押下してください。

集計メニューに戻ります。

【完了】ボタンをタッチ

集計に戻ります。

【OK】キー押下

集計に戻ります。

しばらく放置した場合

約3秒で自動的に集計に戻ります。

## 17.3.2. 日計業務

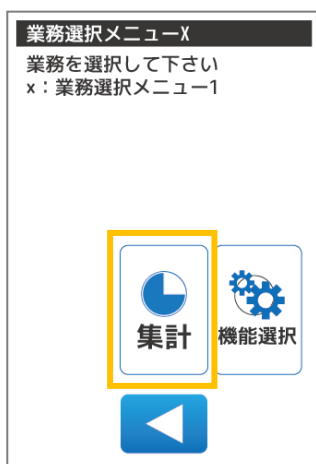

業務選択メニュー1で【集計】ボタンをタッチします。

集計が表示されます。

【業務選択メニュー1が表示されていない場合】

業務選択メニュー1が表示されるまで【x】キーを何度か押下してください。



集計で【銀聯】ボタンをタッチします。

【戻る】ボタンをタッチ

業務選択メニュー1に戻ります。

【x】キー押下

業務選択メニュー1に戻ります。

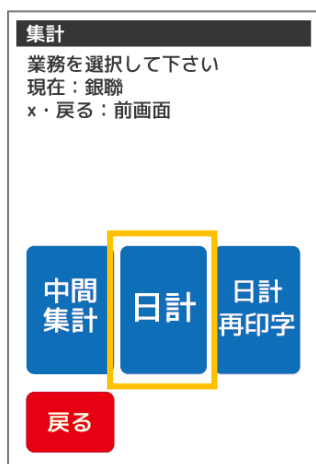

【日計】ボタンをタッチします。

【戻る】ボタンをタッチ

前画面に戻ります。

【x】キー押下

前画面に戻ります。

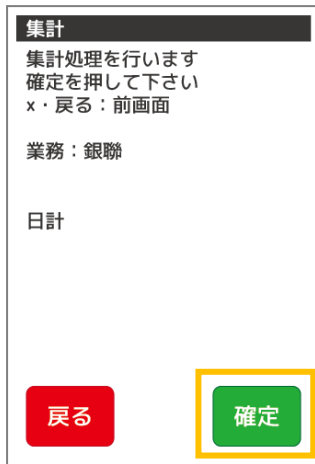

確認画面が表示されます。

内容を確認後、【確定】ボタンをタッチ、または【OK】キーを押下してください。  
次画面へ移動します。

【戻る】ボタンをタッチ

前画面に戻ります。

【x】キー押下

前画面に戻ります。



○端末履歴内に集計対象のデータがある場合

※印字中は印字中の画面が表示されます。

印字対象の日計票が印字される旨のメッセージが表示されます。

印字完了した日計票を切り取って、【次へ】ボタンをタッチしてください。

次の印字データがある場合は次の日計が印字されます。



印字完了画面が表示されます。【完了】ボタンをタッチ、または【OK】キーを押下してください。

集計メニューに戻ります。

【完了】ボタンをタッチ

集計に戻ります。

【OK】キー押下

集計に戻ります。

しばらく放置した場合

約3秒で自動的に集計に戻ります。

※完了以外の画面・またはエラー画面が表示された場合は【21 エラー対応表:P227】  
をご参照ください。





○端末履歴内に集計対象のデータがない場合

印字対象のデータが存在しない旨のメッセージが表示されます。

【完了】 ボタンをタッチ、または【OK】 キーを押下してください。

集計メニューに戻ります。

【完了】 ボタンをタッチ

集計に戻ります。

【OK】 キー押下

集計に戻ります。

しばらく放置した場合

約 3 秒で自動的に集計に戻ります。

### 17.3.3. 日計再印字業務

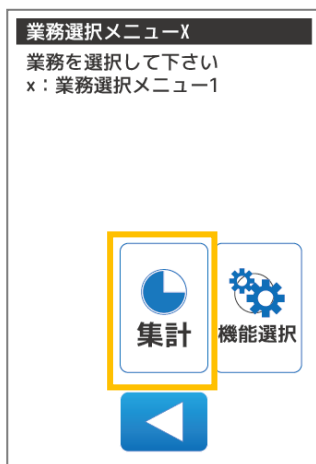

業務選択メニュー1 で【集計】 ボタンをタッチします。

集計が表示されます。

【業務選択メニューが表示されていない場合】

業務選択メニュー1 が表示されるまで【x】 キーを何度か押下してください。



集計で【銀聯】 ボタンをタッチします。

【戻る】 ボタンをタッチ

業務選択メニュー1 に戻ります。

【x】 キー押下

業務選択メニュー1 に戻ります。

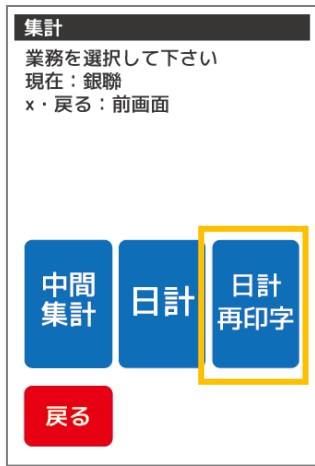

【日計再印字】ボタンをタッチします。

【戻る】ボタンをタッチ

前画面に戻ります。

【x】キー押下

前画面に戻ります。

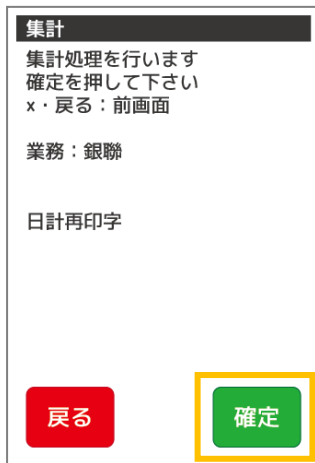

確認画面が表示されます。

内容を確認後、【確定】ボタンをタッチ、または【OK】キーを押下してください。

次画面へ移動します。

【戻る】ボタンをタッチ

前画面に戻ります。

【x】キー押下

前画面に戻ります。



○端末履歴内に集計対象のデータがある場合

※印字中は印字中の画面が表示されます。

印字対象の日計票が印字される旨のメッセージが表示されます。

印字完了した日計票を切り取って、【次へ】ボタンをタッチしてください。

次の印字データがある場合は次の日計が印字されます。



印字完了画面が表示されます。【完了】ボタンをタッチ、または【OK】キーを押下してください。

集計メニューに戻ります。

【完了】ボタンをタッチ

集計に戻ります。

【OK】キー押下

集計に戻ります。

しばらく放置した場合

約 3 秒で自動的に集計に戻ります。

※完了以外の画面・またはエラー画面が表示された場合は【21 エラー対応表:P227】をご参照ください。

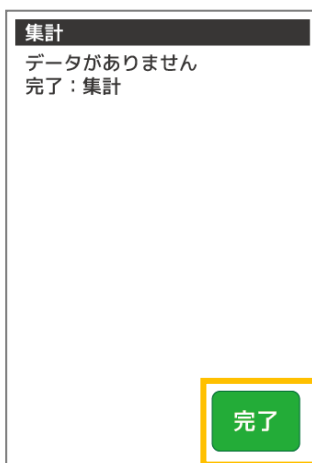

○端末履歴内に集計対象のデータがない場合

印字対象のデータが存在しない旨のメッセージが表示されます。

【完了】ボタンをタッチ、または【OK】キーを押下してください。

集計メニューに戻ります。

【完了】ボタンをタッチ

集計に戻ります。

【OK】キー押下

集計に戻ります。

しばらく放置した場合

約 3 秒で自動的に集計に戻ります。

## 18. 機能選択

---

本章では、機能選択について説明しています。これ以外の機能については、各機能編をご参照ください。

機能選択とは、お客様が操作できる機能メニューです。業務について機能を変更する必要がある場合にご利用いただけます。

機能選択の取扱いは、[【24 ヘルプデスク:P251】](#)の指示にしたがうなど、慎重に行ってください。

不明な機能については、[【24 ヘルプデスク:P251】](#)にお問い合わせください。

機能	業務内容	ページ
状態表示	現在の端末の状態を表示する機能です。	<a href="#">P213</a>
設定印字	端末に保存されている設定情報一覧を売上票に印字する機能です。	<a href="#">P214</a>
設定 DLL	業務に必要なデータをセンタよりダウンロードする作業です。	<a href="#">P215</a>

## 18.1. 機能選択

機能選択メニューを表示します。機能選択メニューでは状態表示、設定印字、設定 DLL などの機能がご利用いただけます。

### 18.1.1. 銀聯メニューで【機能選択】を選択します



銀聯メニュー1で【カーソル右】ボタンをタッチします。

#### Point

銀聯メニューの表示方法は【15.3 銀聯カード画面遷移:P172】をご参照ください。

- 【→】ボタンをタッチ 銀聯メニュー2 に遷移します。
- 【戻る】ボタンをタッチ 業務選択メニュー1 に戻ります。
- 【×】キー押下 業務選択メニュー1 に戻ります。

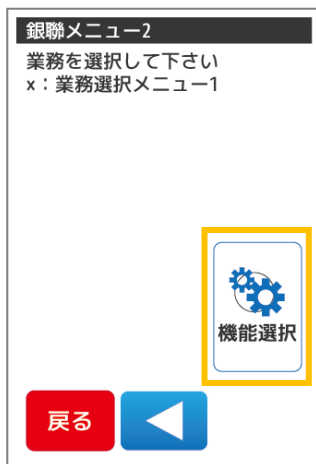

銀聯メニュー2で【機能選択】ボタンをタッチします。

機能選択が表示されます。

- 【←】ボタンをタッチ 銀聯メニュー1 に戻ります。
- 【戻る】ボタンをタッチ 業務選択メニュー1 に戻ります。
- 【×】キー押下 業務選択メニュー1 に戻ります。



機能選択メニューは左図の通りです。

- 【戻る】ボタンをタッチ 銀聯メニュー2 に戻ります。
- 【×】キー押下 銀聯メニュー2 に戻ります。

## 18.2. 状態

現在の端末の状態を表示する機能です。アプリケーション、ファームウェアバージョン、通信の状態などが確認可能です。表示される内容は端末の種類や状態により異なります。

### 18.2.1. 機能選択で【状態】を選択します



機能選択で【状態】ボタンをタッチします。

#### Point

機能選択メニューの表示方法は【18.1.1 銀聯メニューで【機能選択】を選択します:P212】をご参照ください。

- 【戻る】ボタンをタッチ 銀聯メニュー-2 に戻ります。
- 【×】キー押下 銀聯メニュー-2 に戻ります。



現在の端末の状態が表示されます。

- 【完了】ボタンをタッチ 機能選択に戻ります。
- 【OK】キー押下 機能選択に戻ります。

#### Point

状態表示で表示できる内容は以下の表の通りです。

表示名	表示内容	表示例
ファーム	端末のファームウェアバージョンを表示します。	VRA333-20151030
シリアル	端末のシリアル番号を表示します。	000111222333444
AppVer	端末の銀聯アプリケーションバージョンを表示します。	Ver.1.0.0.00
DLL	銀聯DLLの状態を表示します。	完了/未完了
TID	銀聯端末識別番号 (TID) を表示します。	XXXXX-XXX-XXXXX-X
通信方式	銀聯アプリで使用しているネットワーク通信形態を表示します。	有線 LAN / 無線 LAN / LTE
電池残量 (モバイル型のみ)	バッテリーの残量を表示します。(1-100%)	100%
電話番号 (LTE 利用時)	LTEsim モジュールの電話番号を表示します。	100%
電波強度 (LTE 利用時)	LTEsim モジュールの電波強度を表示します。	1-5 (利用不可 & 1-5 段階)

## 18.3. 設定印字

端末に保存されている銀聯カードの設定情報を売上票に印字する機能です。

### 18.3.1. 機能選択で【設定印字】を選択します



機能選択で【設定印字】ボタンをタッチします。

#### Point

機能選択メニューの表示方法は【18.1.1 銀聯メニューで【機能選択】を選択します:P212】をご参照ください。

【戻る】ボタンをタッチ 銀聯メニュー-2 に戻ります。

【x】キー押下 銀聯メニュー-2 に戻ります。

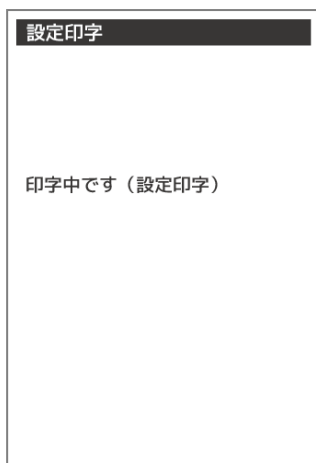

印字中画面が表示されます



印字中は印字中の画面が表示されます。

しばらくすると印字完了画面が表示されます。

印字完了した売上票を切り取って、【完了】ボタンをタッチしてください。

【完了】ボタンをタッチ 機能選択に戻ります。

【OK】キー押下 機能選択に戻ります。

しばらく放置した場合 約3秒で自動的に機能選択に戻ります。

## 18.4. 設定 DLL

### 18.4.1. 機能選択で【設定 DLL】を選択します

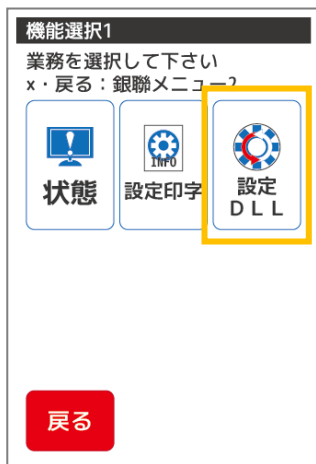

機能選択で【設定 DLL】ボタンをタッチします。

#### Point

機能選択メニューの表示方法は【18.1.1 銀聯メニューで【機能選択】を選択します:P212】をご参照ください。

【戻る】ボタンをタッチ 銀聯メニュー2 に戻ります。

【x】キー押下 銀聯メニュー2 に戻ります。

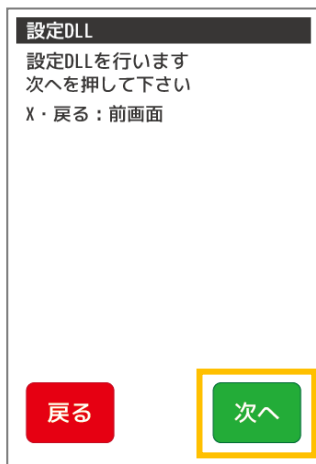

設定 DLL を行う確認画面が表示されます。

【次へ】ボタンをタッチしてください。

【戻る】ボタンをタッチ 前画面に戻ります。

【x】キー押下 前画面に戻ります。

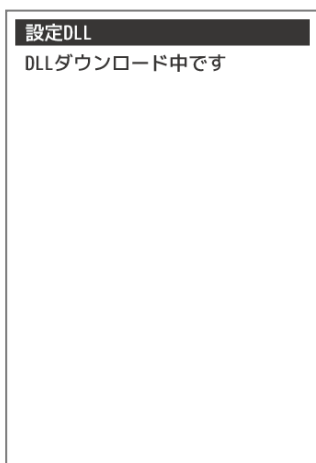

印字中画面が表示されます



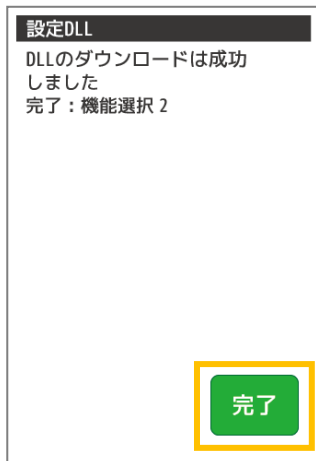

設定 DLL 完了画面が表示されます。

【完了】 ボタンをタッチしてください。

## 19. 売上票レイアウト（銀聯カード）

売上票レイアウト番号			業務名								
			銀聯カード業務						設定印字	設定DLL	
			売上	承認後売上	取消返品	オーソリ予約	再印刷	日計			中間計
1	売上	金融機関控用	○	○	○						
2		お客様控用	○	○	○						
3		加盟店控用	○	○	○	○					
4	取消返品	金融機関控用	○	○	○						
5		お客様控用	○	○	○						
6		加盟店控用	○	○	○	○					
7	エラー	加盟店控用	○	○	○	○					
8	日計	通常日計					○	○			
9		簡易日計					○	○			
10	設定印字	端末設定							○	○	
11	設定 DLL										○
総印字枚数			3	3	1	1	※	1	1	1	1
総印字枚数（エラー時）			1	1	1	1					

青文字部：設定により印字枚数が異なります。最小で3部、最大で4部印字されます。

※：再印刷で選択した処理により、発行される売上票が異なります。

青文字部：設定により印字枚数が異なります。最小で3部、最大で4部印字されます。

※：再印刷で選択した処理により、発行される売上票が異なります。

【中国銀聯カード売上票】 GINREN CARD SALES SLIP (金融機関控用)	
加盟店名 MERCHANT	ジーエムオーエフジー
XXX-XXXX-XXXX	
IC/MS 識別子 MS/IC	
A I D UnionPay/ギンレン	
XXXXXXXXXXXXXXXXXXXXXXXXXXXX	
XXXXXXXXXXXXXXXXXXXXXXXXXXXX	
金融機関名 売場	
BANK NAME	
XXXXXXXXXXXX	係員
XXXXXXXXXXXX	
伝票番号 SLIP #	XXXXX
端末番号	99999-666-11111 R
ご利用日 DATE	YY年MM月DD日 HH:MM
会員番号 ACCT #	
	XXXXXXXXXXXX9999
カードシケツ番号 **	
有効期限 EXP. DATE	XX年XX月
処理通番	0001490 A T C XXXX
取引内容	売上
承認番号 APP CODE	XXXXXX
銀聯番号	XXXXXX
銀聯送信日時	MM月DD日 HH:MM:SS
商品区分	
金額 AMOUNT	¥XX,XXX
税その他 MISC.	¥0
合計金額	¥XX,XXX
ご署名 SIGNATURE	
GMO-FG	(金融機関控用)

1

売上票 (金融機関控)

【中国銀聯カード売上票】 GINREN CARD SALES SLIP (お客様控用)	
加盟店名 MERCHANT	ジーエムオーエフジー
XXX-XXXX-XXXX	
IC/MS 識別子 MS/IC	
A I D UnionPay/ギンレン	
XXXXXXXXXXXXXXXXXXXXXXXXXXXX	
XXXXXXXXXXXXXXXXXXXXXXXXXXXX	
金融機関名 売場	
BANK NAME	
XXXXXXXXXXXX	係員
XXXXXXXXXXXX	
伝票番号 SLIP #	XXXXX
端末番号	99999-666-11111 R
ご利用日 DATE	YY年MM月DD日 HH:MM
会員番号 ACCT #	
	XXXXXXXXXXXX9999
カードシケツ番号 **	
有効期限 EXP. DATE	XX年XX月
処理通番	0001490 A T C XXXX
取引内容	売上
承認番号 APP CODE	XXXXXX
銀聯番号	XXXXXX
銀聯送信日時	MM月DD日 HH:MM:SS
商品区分	
金額 AMOUNT	¥XX,XXX
税その他 MISC.	¥0
合計金額	¥XX,XXX
ご案内	
ご利用ありがとうございました	
またのご来店をお待ちしております	
GMO-FG	(お客様控用)

2

売上票 (お客様控)

【中国銀聯カード売上票】  
GINREN CARD SALES SLIP  
(加盟店控用)

加盟店名 MERCHANT  
ジーエムオーエフジー

XXX-XXXX-XXXX

IC/MS 識別子 MS/IC  
A I D UnionPay/ギンレン

XXXXXXXXXXXXXXXXXXXXXXXXXXXX  
XXXXXXXXXXXXXXXXXXXXXXXXXXXX

金融機関名 売場  
BANK NAME

XXXXXXXXXX 係員  
XXXXXXXXXX

伝票番号 SLIP # XXXXX

端末番号 99999-666-11111 R

ご利用日 DATE YY年MM月DD日 HH:MM

会員番号 ACCT #

XXXXXXXXXXXX9999

カードシケンス番号 \*\*

有効期限 EXP.DATE XX年XX月

処理通番 0001490 A T C XXXX

取引内容 売上

承認番号 APP CODE XXXXXX

銀聯番号 XXXXXX

銀聯送信日時 MM月DD日 HH:MM:SS

商品区分

金額 AMOUNT ¥XX,XXX

税その他 MISC. ¥0

合計金額 ¥XX,XXX

ご案内

ご利用ありがとうございました  
またのご来店をお待ちしております

GMO-FG (加盟店控用)

【中国銀聯カード売上票】  
GINREN CARD SALES SLIP  
(金融機関控用)

加盟店名 MERCHANT  
ジーエムオーエフジー

XXX-XXXX-XXXX

IC/MS 識別子 MS/IC  
A I D UnionPay/ギンレン

XXXXXXXXXXXXXXXXXXXXXXXXXXXX  
XXXXXXXXXXXXXXXXXXXXXXXXXXXX

金融機関名 売場  
BANK NAME

XXXXXXXXXX 係員  
XXXXXXXXXX

伝票番号 SLIP # XXXXX

端末番号 99999-666-11111 R

ご利用日 DATE YY年MM月DD日 HH:MM

会員番号 ACCT #

XXXXXXXXXXXX9999

カードシケンス番号 \*\*

有効期限 EXP.DATE XX年XX月

処理通番 0001490

取引内容 取消

承認番号 APP CODE XXXXXX

銀聯番号 XXXXXX

銀聯送信日時 MM月DD日 HH:MM:SS

商品区分

金額 AMOUNT -¥XX,XXX

税その他 MISC. -¥0

合計金額 - ¥XX,XXX

サインは不要とさせていただきます

GMO-FG (金融機関控用)

3

売上票 (加盟店控)

4

取消票 (金融機関控)

【中国銀聯カード売上票】  
GINREN CARD SALES SLIP  
(お客様控用)

加盟店名 MERCHANT  
ジーエムオーエフジー

XXX-XXXX-XXXX

IC/MS 識別子 MS/IC  
A I D UnionPay/ギンレン

XXXXXXXXXXXXXXXXXXXXXXXXXXXXXXXXXXXX  
XXXXXXXXXXXXXXXXXXXXXXXXXXXX

金融機関名 売場

BANK NAME

XXXXXXXXXX 係員  
XXXXXXXXXX

伝票番号 SLIP # XXXXX

端末番号 99999-666-11111 R

ご利用日 DATE YY年MM月DD日 HH:MM

会員番号 ACCT #

XXXXXXXXXXXX9999

カードシケツス番号 \*\*

有効期限 EXP.DATE XX年XX月

処理通番 0001490

取引内容 取消

承認番号 APP CODE XXXXXX

銀聯番号 XXXXXX

銀聯送信日時 MM月DD日 HH:MM:SS

商品区分

金額 AMOUNT -¥XX,XXX

税その他 MISC. -¥0

合計金額 - ¥XX,XXX

ご案内  
お取消を受付けました

GMO-FG (お客様控用)

【中国銀聯カード売上票】  
GINREN CARD SALES SLIP  
(加盟店控用)

加盟店名 MERCHANT  
ジーエムオーエフジー

XXX-XXXX-XXXX

IC/MS 識別子 MS/IC  
A I D UnionPay/ギンレン

XXXXXXXXXXXXXXXXXXXXXXXXXXXXXXXXXXXX  
XXXXXXXXXXXXXXXXXXXXXXXXXXXX

金融機関名 売場

BANK NAME

XXXXXXXXXX 係員  
XXXXXXXXXX

伝票番号 SLIP # XXXXX

端末番号 99999-666-11111 R

ご利用日 DATE YY年MM月DD日 HH:MM

会員番号 ACCT #

XXXXXXXXXXXX9999

カードシケツス番号 \*\*

有効期限 EXP.DATE XX年XX月

処理通番 0001490

取引内容 取消

承認番号 APP CODE XXXXXX

銀聯番号 XXXXXX

銀聯送信日時 MM月DD日 HH:MM:SS

商品区分

金額 AMOUNT -¥XX,XXX

税その他 MISC. -¥0

合計金額 - ¥XX,XXX

ご案内  
お取消を受付けました

GMO-FG (加盟店控用)

5

取消票 (お客様控)

6

取消票 (加盟店控)

【中国銀聯カード売上票】  
GINREN CARD SALES SLIP  
(加盟店控用)

加盟店名 MERCHANT

ジーエムオーエフジー

XXX-XXXX-XXXX

IC/MS 識別子 MS/IC

A I D UnionPay/ギンレン

XXXXXXXXXXXXXXXXXXXXXXXXXXXXXXXXXXXX

XXXXXXXXXXXXXXXXXXXXXXXXXXXX

金融機関名 売場

BANK NAME

XXXXXXXXXX

係員

XXXXXXXXXX

伝票番号 SLIP # XXXXX

端末番号 99999-666-11111 R

ご利用日 DATE YY年MM月DD日 HH:MM

会員番号 ACCT #

XXXXXXXXXXXX9999

カードシークス番号 \*\*

有効期限 EXP.DATE XX年XX月

処理通番 0001490 A T C XXXX

取引内容 売上

承認番号 APP CODE XXXXXX

銀聯番号 XXXXXX

銀聯送信日時 MM月DD日 HH:MM:SS

金額 AMOUNT ¥\*\*,\*\*,\*\*

税その他 MISC. ¥\*\*,\*\*,\*\*

合計金額 ¥ \*\*, \*\*, \*\*

ご案内

NXX

\*\*\*\* エラー内容を表示します \*\*\*\*

\*\*\*\* エラー内容を表示します \*\*\*\*

GMO-FG

(加盟店控用)

7

エラー売上票 (加盟店控)

\*\*\*\*\*

**日計 / 中間計**

\*\*\*\*\*

集計日 : YYYY/MM/DD HH : MM : SS

< 銀聯 >  
 端末番号 : 99999-666-11111

< 総合計 >	件数	金額
売上	XXXX	¥9,999,999,999
取消	XXXX	¥9,999,999,999

\*\*\*\*\*

\*\*\*\*\*

**日計 / 中間計**

\*\*\*\*\*

集計日 : YYYY/MM/DD HH : MM : SS

< 銀聯 >  
 端末番号 : 99999-666-11111

< GINREN >

時刻	処理番号	伝票番号
承認番号	会員番号	
金額		

-----

YYYY/MM/DD

-----

HH:MM:SS	0001234	00001
1234567	XXXXXXXXXXXXXXXXXX	
¥XX,XXX,XXX		
HH:MM:SS	0001234	00002
1234567	XXXXXXXXXXXXXXXXXX	
¥XX,XXX,XXX		

< 総合計 >	件数	金額
売上	XXXX	¥9,999,999,999
取消	XXXX	¥9,999,999,999

\*\*\*\*\*

8

日計表 (簡易)

9

日計表 (通常)

```

*****
                端末設定情報
*****
印字日時 YY/MM/DD  HH : MM : SS

GMO-FG TEST01
GMO-FG TEST02

製造番号      : 000001111111111
G 端末機識別番号 : 99999666111113
ヘルプデスク TEL :

【バージョン NO.】
仕向先      : GMO-FG-IC
端末 AP     : Ver.1.0.0

【ネットワーク情報】
回線設定    : 有線 LAN
IP 取得方法 : 自動取得
IP アドレス  : XXX.XXX.XXX.XXX
ネットマスク : XXX.XXX.XXX.XXX
ゲートウェイ : XXX.XXX.XXX.XXX
DNS         : XXX.XXX.XXX.XXX
MAC アドレス : XX:XX:XX:XX:XX:XX

【端末設定】
銀聯業務帳票 : 3/4
印字濃度     : 1-6
音設定       : オン/オフ
応答タイムアウト : 70 秒
確認コード   : *****
パスワード   : *****

```

10

端末設定情報

```

*****
                接続テスト
*****
実施日 : 2015/10/19  16 : 45 : 42

端末番号  99999-620-11111
業務      銀聯

結果 : OK/NG
NXX
**** エラー内容を表示します ****
**** エラー内容を表示します ****

```

11

```

*****
                設定 DLL
*****
実施日 : 20YY/MM/DD  HH : MM : SS

DLL のダウンロードは成功しました。
DLL のダウンロードは失敗しました。

```

設定 DLL



## 20. 練習モード

本章では練習モードの切替方法について説明しています。その他機能選択メニューについては、各機能編をご参照ください。

機能	業務内容	ページ
練習モード	売上処理などの操作を練習できます。	P225

### 20.1.1. 業務選択メニューで【機能選択】を選択します

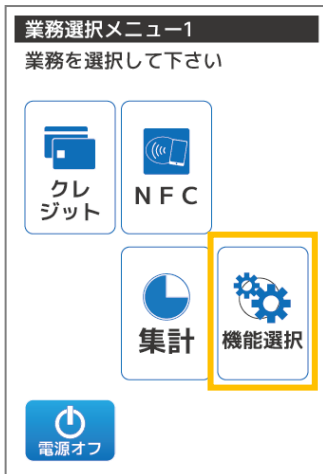

業務選択メニュー1で【機能選択】ボタンをタッチします。  
機能選択1が表示されます。

【業務選択メニュー1が表示されていない場合】

業務選択メニュー1が表示されるまで【×】キーを何度か押下してください。



機能選択1で【カーソル右】ボタンをタッチします。  
機能選択2が表示されます。

【戻る】ボタンをタッチ 業務選択メニュー1に戻ります。

【×】キー押下 業務選択メニュー1に戻ります。



機能選択2で【カーソル左】ボタンをタッチします。  
機能選択1が表示されます。

【戻る】ボタンをタッチ 業務選択メニュー1に戻ります。

【×】キー押下 業務選択メニュー1に戻ります。

## 20.2. 練習モード

売上処理などの操作を練習できます。練習モードでの取引につきましては実際の売上・日計には反映しません。

また練習モードで出力される画面、売上票に関してはダミーの数値が出力されます。

※練習モードでの取引業務は通常の取引業務と同様の処理手順で行うことができます。

説明書を参照する際も同様の業務についてご参照ください。



機能選択 1 で【練習モード】ボタンをタッチします。

練習切替が表示されます。

【戻る】ボタンをタッチ

業務選択メニュー1に戻ります。

【x】キー押下

業務選択メニュー1に戻ります。



練習切替で【本番モード】または【練習モード】ボタンをタッチします。

【本番モード】ボタンをタッチ

端末を本番モードに切替えることができます。

【練習モード】ボタンをタッチ

端末を練習モードに切替えることができます。

【戻る】ボタンをタッチ

機能選択 1に戻ります。

【x】キー押下

機能選択 1に戻ります。

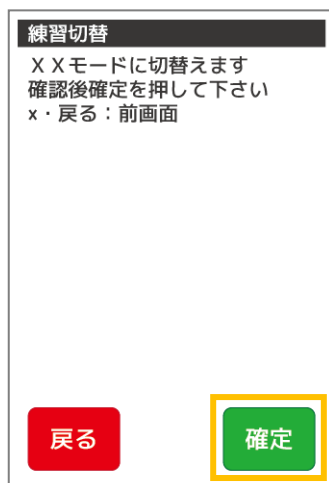

確認画面が表示されます。

内容を確認後、【確定】ボタンをタッチ、または【OK】キーを押下してください。

次画面へ移動します。

【戻る】ボタンをタッチ

前画面に戻ります。

【x】キー押下

前画面に戻ります。



■機能選択 1 で【本番モード】 ボタンをタッチした場合。

設定変更完了画面が表示されます。

【本番モード】に変更 タイトルバーが黒色に変更されます。（初期状態）

【完了】 ボタンをタッチ 機能選択 1 に戻ります。

【OK】 キー押下 機能選択 1 に戻ります。

しばらく放置した場合 約 3 秒で自動的に機能選択 1 に戻ります。



■機能選択 1 で【練習モード】 ボタンをタッチした場合。

設定変更完了画面が表示されます。

【練習モード】に変更 タイトルバーが赤色に変更され、タイトルバー右上に初心者マークが表示されます。

【完了】 ボタンをタッチ 機能選択 1 に戻ります。

【OK】 キー押下 機能選択 1 に戻ります。

しばらく放置した場合 約 3 秒で自動的に機能選択 1 に戻ります。

■練習モード中の業務選択メニューとレシートサンプル



## 21. エラー対応表（据置、モバイル共通）

### 21.1. 端末エラーコード

コード	ディスプレイメッセージ	印字メッセージ	内容
-1010	<p>ー1010 ネットワーク接続エラー ネットワークが切断されています。 LAN ケーブルは抜けていませんか？ ルーターの電源は入っていますか？ それでも接続エラーが発生する場合は固定 IP の設定が必要、もしくはルーターが原因と思われる。 ネットワーク業者様にご連絡下さい。</p>	<p>ー1010 ネットワーク接続エラー ネットワークが切断されています。 LAN ケーブルは抜けていませんか？ ルーターの電源は入っていますか？ それでも接続エラーが発生する場合は固定 IP の設定が必要、もしくはルーターが原因と思われる。 ネットワーク業者様にご連絡下さい。</p>	ネットワーク接続エラー
-1030	<p>エラー番号 (-1030) 電文送信失敗 TEL : 0120*****</p>	<p>-1031 電文送信失敗</p>	電文送信失敗
-1031	<p>エラー番号 (-1031) HTTP レスポンスエラー TEL:0120*****</p>	<p>-1031 HTTP レスポンスエラー XXX</p>	HTTP レスポンスエラー
-11000	<p>エラー番号 (-11000) その他エラー TEL:0120*****</p>	<p>-11000 その他エラー</p>	電文処理やEMVカードアクセスにより、決済拒否された場合
-40000	<p>エラー番号 (-40000) その他エラー TEL:0120*****</p>	-	免税アプリ用 その他原因不明なエラー
-40001	<p>エラー番号 (-40001) 電文不正エラー TEL : 0120*****</p>	-	免税アプリ用 電文不正エラー
-40002	<p>エラー番号 (-40002) 印刷失敗エラー もう一度やり直して下さい</p>	-	免税アプリ用 紙切れエラーを判別した場合 (用紙をセットしていなかった場合)

## 21.2. センタエラーメッセージ

コード	ディスプレイメッセージ	印字メッセージ	内容
D20	D20 e-CASH I/F エラー	e-CASH I/F エラー もう一度やり直して下さい 繰り返し発生するときは ヘルプデスクに電話願います TEL:0120***** <D20>	e-CASHでのプロセス間通信エラー
D21	D21 DB I/O エラー	DB I/O エラー もう一度やり直して下さい 繰り返し発生するときは ヘルプデスクに電話願います TEL:0120***** <D21>	データベースのアクセス障害
D22	D22 無効カードエラー	無効カードエラー もう一度やり直して下さい 繰り返し発生するときは ヘルプデスクに電話願います TEL:0120***** <D22>	無効カードが使用された
D23	D23 サービス時間外	サービス時間外 もう一度やり直して下さい 繰り返し発生するときは ヘルプデスクに電話願います TEL:0120***** <D23>	クレジット会社のサービス時間終了
D24	D24 会員番号ニューメリックエラー	会員番号ニューメリックエラー もう一度やり直して下さい 繰り返し発生するときは ヘルプデスクに電話願います TEL:0120***** <D24>	端末からの会員番号が不正
D25	D25 会員番号桁数エラー	会員番号桁数エラー もう一度やり直して下さい 繰り返し発生するときは ヘルプデスクに電話願います TEL:0120***** <D25>	端末からの会員番号桁数が不正

コード	ディスプレイメッセージ	印字メッセージ	内容
D26	D26 会員番号有効番号エラー	会員番号有効番号エラー もう一度やり直して下さい 繰り返し発生するときは ヘルプデスクに電話願います TEL:0120***** <D26>	不正カードが使用された
D27	D27 会員番号チェックディジットエラー	会員番号チェックディジットエラー もう一度やり直して下さい 繰り返し発生するときは ヘルプデスクに電話願います TEL:0120***** <D27>	不正カードが使用された
D28	D28 受信処理区分エラー	受信処理区分エラー もう一度やり直して下さい 繰り返し発生するときは ヘルプデスクに電話願います TEL:0120***** <D28>	端末からの処理区分が不正
D29	D29 受信要求/応答区分エラー	受信要求/応答区分エラー もう一度やり直して下さい 繰り返し発生するときは ヘルプデスクに電話願います TEL:0120***** <D29>	端末からの要求/応答区分が不正
D30	D30 受信運用モードエラー	受信運用モードエラー もう一度やり直して下さい 繰り返し発生するときは ヘルプデスクに電話願います TEL:0120***** <D30>	端末からの運用モードが不正
D31	D31 受信データ区分エラー	受信データ区分エラー もう一度やり直して下さい 繰り返し発生するときは ヘルプデスクに電話願います TEL:0120***** <D31>	端末からのデータ区分が不正
D32	D32 無効カード照会受信	無効カード照会受信 もう一度やり直して下さい 繰り返し発生するときは ヘルプデスクに電話願います TEL:0120***** <D32>	デビット要求時に無効カードを照会

コード	ディスプレイメッセージ	印字メッセージ	内容
D33	D33 受信カウンタ交換エラー	受信カウンタ交換エラー もう一度やり直して下さい 繰り返し発生するときは ヘルプデスクに電話願います TEL:0120***** <D33>	端末からのカウンタ電文部不正
D34	D34 受信 DLL 更新通知エラー	受信 DLL 更新通知エラー もう一度やり直して下さい 繰り返し発生するときは ヘルプデスクに電話願います TEL:0120***** <D34>	端末からのDLL更新通知が不正
D35	D35 受信プログラム更新通知エラー	受信プログラム更新通知エラー もう一度やり直して下さい 繰り返し発生するときは ヘルプデスクに電話願います TEL:0120***** <D35>	端末からのプログラム更新通知が不正
D36	D36 受信データレンクスエラー	受信データレンクスエラー もう一度やり直して下さい 繰り返し発生するときは ヘルプデスクに電話願います TEL:0120***** <D36>	端末からのデータレンクスが不正
D37	D37 受信支払区分コードエラー	受信支払区分コードエラー もう一度やり直して下さい 繰り返し発生するときは ヘルプデスクに電話願います TEL:0120***** <D37>	端末からの支払い区分コードが不正
D38	D38 受信端末処理通番エラー	受信端末処理通番エラー もう一度やり直して下さい 繰り返し発生するときは ヘルプデスクに電話願います TEL:0120***** <D38>	端末からの端末処理通番が不正
D39	D39 受信処理年月日エラー	受信処理年月日エラー もう一度やり直して下さい 繰り返し発生するときは ヘルプデスクに電話願います TEL:0120***** <D39>	端末からの処理年月日が不正

コード	ディスプレイメッセージ	印字メッセージ	内容
D40	D40 受信業務区分エラー	受信業務区分エラー もう一度やり直して下さい 繰り返し発生するときは ヘルプデスクに電話願います TEL:0120***** <D40>	端末からの業務区分が不正
D41	D41 受信カード区分エラー	受信カード区分エラー もう一度やり直して下さい 繰り返し発生するときは ヘルプデスクに電話願います TEL:0120***** <D41>	端末からのカード区分が不正
D42	D42 受信金額エラー	受信金額エラー もう一度やり直して下さい 繰り返し発生するときは ヘルプデスクに電話願います TEL:0120***** <D42>	端末からの金額が不正
D43	D43 カード発行会社未登録	カード発行会社未登録 もう一度やり直して下さい 繰り返し発生するときは ヘルプデスクに電話願います TEL:0120***** <D43>	カード発行会社変更情報未登録
D44	D44 電文種別エラー	電文種別エラー もう一度やり直して下さい 繰り返し発生するときは ヘルプデスクに電話願います TEL:0120***** <D44>	端末からの電文フォーマット不正
D45	D45 仕向け処理通番エラー	仕向け処理通番エラー もう一度やり直して下さい 繰り返し発生するときは ヘルプデスクに電話願います TEL:0120***** <D45>	端末からの電文フォーマット不正
D46	D46 端末処理通番不一致	端末処理通番不一致 もう一度やり直して下さい 繰り返し発生するときは ヘルプデスクに電話願います TEL:0120***** <D46>	報告電文の端末処理通番が要求電文と不一致



コード	ディスプレイメッセージ	印字メッセージ	内容
D47	D47 金額不一致	金額不一致 もう一度やり直して下さい 繰り返し発生するときは ヘルプデスクに電話願います TEL:0120***** <D47>	報告電文の金額が要求電文と不一致
D48	D48 マスタファイル未登録	マスタファイル未登録 もう一度やり直して下さい 繰り返し発生するときは ヘルプデスクに電話願います TEL:0120***** <D48>	端末マスタの登録がない
D49	D49 インターフェース論理エラー	インターフェース論理エラー もう一度やり直して下さい 繰り返し発生するときは ヘルプデスクに電話願います TEL:0120***** <D49>	e - C A S H内部での論理矛盾が発生
D53	D53 税送料エラー	税送料エラー もう一度やり直して下さい 繰り返し発生するときは ヘルプデスクに電話願います TEL:0120***** <D53>	端末からの電文フォーマット不正
D54	D54 エンコード内容エラー	エンコード内容エラー もう一度やり直して下さい 繰り返し発生するときは ヘルプデスクに電話願います TEL:0120***** <D54>	エンコード内容が不正
D56	D56 元取引無し	元取引無し もう一度やり直して下さい 繰り返し発生するときは ヘルプデスクに電話願います TEL:0120***** <D56>	自動取消時、元取引無し
D60	D60 ポートクローズ受信	ポートクローズ受信 もう一度やり直して下さい 繰り返し発生するときは ヘルプデスクに電話願います TEL:0120***** <D60>	処理中にC A F I S側回線がクローズされた

コード	ディスプレイメッセージ	印字メッセージ	内容
D61	D61 CAFIS センタ停止中	CAFIS センタ停止中 もう一度やり直して下さい 繰り返し発生するときは ヘルプデスクに電話願います TEL:0120***** <D61>	CAFIS センタが停止中、または障害中
D62	D62 CAFIS 送信障害	CAFIS 送信障害 もう一度やり直して下さい 繰り返し発生するときは ヘルプデスクに電話願います TEL:0120***** <D62>	電文送信時にCAFIS センタが障害
D63	D63 CAFIS 受信障害	CAFIS 受信障害 もう一度やり直して下さい 繰り返し発生するときは ヘルプデスクに電話願います TEL:0120***** <D63>	電文受信時にCAFIS センタが障害
D65	D65 ORACLE エラー	ORACLE エラー もう一度やり直して下さい 繰り返し発生するときは ヘルプデスクに電話願います TEL:0120***** <D65>	ORACLE エラーデータベース
D66	D66 CAFIS 電文タイムアウト	CAFIS 電文タイムアウト もう一度やり直して下さい 繰り返し発生するときは ヘルプデスクに電話願います TEL:0120***** <D66>	CAFIS センタへ電文を送信したが応答がない
D69	D69 電文フォーマット異常	電文フォーマット異常 もう一度やり直して下さい 繰り返し発生するときは ヘルプデスクに電話願います TEL:0120***** <D69>	CAFIS からの電文フォーマットが不正
D75	D75 他センタとの通信異常 (コミット)	他センタとの通信異常 (コミット) もう一度やり直して下さい 繰り返し発生するときは ヘルプデスクに電話願います TEL:0120***** <D75>	他センタへの要求電文を送信したがコミットで異常になった

コード	ディスプレイメッセージ	印字メッセージ	内容
D76	D76 他センタとの通信異常 (応答タイムアウト)	他センタとの通信異常 (応答タイムアウト) もう一度やり直して下さい 繰り返し発生するときは ヘルプデスクに電話願います TEL:0120*****  <D76>	他センタへの要求電文を送信したが応答が なかった
D77	D77 他センタとの通信異常 (コミットタイムアウト)	他センタとの通信異常 (コミットタイムアウト) もう一度やり直して下さい 繰り返し発生するときは ヘルプデスクに電話願います TEL:0120*****  <D77>	他センタへの要求電文を送信したがコミット 応答がなかった
D99	D99 承認番号エラー その他エラー	承認番号エラーまたはその他エラー もう一度やり直して下さい 繰り返し発生するときは ヘルプデスクに電話願います TEL:0120*****  <D99>	承認番号エラーまたはその他のエラーが発生
DXX	XXX 不明なエラー	不明なエラー ヘルプデスクにお問合せ下さい TEL:0120*****  <XXX>	上記コードに該当しないコードが返った場合



コード	ディスプレイメッセージ	印字メッセージ	内容
H72	H72 ボーナス金額エラー	ボーナス金額エラー もう一度やり直してください <H73>	ボーナス金額に誤りがあります
H73	H73 支払開始月エラー	支払開始月エラー もう一度やり直してください <H73>	支払開始月に誤りがあります
H74	H74 分割回数エラー 取扱業務エラー	もう一度やり直してください 繰り返し発生するときは ヘルプデスクに電話願います TEL : 0120***** <H74>	分割回数または取扱業務に誤りがあります
H75	H75 分割金額エラー	分割金額エラー もう一度やり直してください <H75>	分割金額に誤りがあります
H76	H76 初回金エラー	初回金エラー もう一度やり直してください <H76>	初回金に誤りがあります
H77	H77 業務区分エラー	業務区分エラー カード会社にお問い合わせください <H77>	業務区分に誤りがあります
H78	H78 支払区分エラー	支払区分エラー カード会社にお問い合わせください <H78>	支払区分に誤りがあります
H80	H80 取消区分エラー	取消区分エラー もう一度やり直してください <H80>	取消区分に誤りがあります

コード	ディスプレイメッセージ	印字メッセージ	内容
H81	H81 取扱区分エラー	取扱区分エラー もう一度やり直してください <H81>	取扱区分に誤りがあります
H97	H97 エラー	もう一度やり直してください 繰り返し発生するときは ヘルプデスクに電話願います TEL : 0120***** <H97>	その他エラー

## 21.3. クレジット会社／金融機関エラーメッセージ

コード	ディスプレイメッセージ	印字メッセージ	内容
G06	G06 残高不足	残高が不足しています ご確認のうえご利用下さい 詳しくは金融機関まで お問合せ下さい  <G06>	残高が不足している
G07	G07 限度額オーバー	ご利用限度額を超えています 詳しくは金融機関まで お問合せ下さい  <G07>	限度額をオーバーしている
G12	G12 カード使用不可	ご利用できません カード会社にお問合せ下さい  <G12>	利用したカードは使用不可である
G22	G22 支払永久停止	ご利用できません カード会社にお問合せ下さい  <G22>	支払い永久停止
G30	G30 保留	カード会社にお問合せ下さい  <G30>	取引判定保留（有人判定）
G42	G42 暗証番号エラー	暗証番号が違います ご確認のうえご利用下さい  <G42>	暗証番号を間違えている ※デビット／クレジット共通
G43	G43 誤入力許容回数オーバー	暗証番号の誤入力回数が 多いためお取り扱いできません 詳しくは金融機関まで お問合せ下さい  <G43>	暗証番号を3回以上間違えた
G44	G44 セキュリティコード誤り	ご利用できません カード会社にお問合せ下さい  <G44>	セキュリティコードが正しくない
G54	G54 利用回数エラー	ご利用できません カード会社にお問合せ下さい  <G54>	1日の利用回数又は利用限度額がオーバーしている

コード	ディスプレイメッセージ	印字メッセージ	内容
G55	G55 限度額オーバー	ご利用できません カード会社にお問合せ下さい <G55>	1日の利用限度額がオーバーしている
G56	G56 事故カード	本カードはご利用いただけません 詳しくは金融機関まで お問合せ下さい <G56>	利用停止となった口座のカードが使用された ※デビット業務の場合
	G56 無効カード	無効カード カードお預かりのうえ電話願います <G56>	クレジットカード取込み ※クレジット業務の場合
G60	G60 事故カード 口振カード利用 停止口座	本カードはご利用いただけません 詳しくは金融機関まで お問合せ下さい <G60>	利用停止となった口座のカードが使用された ※デビット業務の場合
	G60 事故カード	事故カード カードお預かりのうえ電話願います <G60>	事故カードを利用した ※クレジット業務の場合
G61	G61 無効カード	本カードはご利用いただけません 詳しくは金融機関まで お問合せ下さい <G61>	無効カードを利用した ※デビット業務の場合
	G61 無効カード	無効カード カードお預かりのうえ電話願います <G61>	無効カードを利用した ※クレジット業務の場合
G65	G65 口座番号エラー	本カードはご利用いただけません 詳しくは金融機関まで お問合せ下さい <G65>	契約されていない口座のカードが使用された ※デビット業務の場合
	G65 会員番号エラー	会員番号エラー 初めからやり直して下さい <G65>	会員番号が間違えている ※クレジット業務の場合
G67	G67 商品コードエラー	商品コードエラー 初めからやり直して下さい <G67>	商品コードが間違えている



コード	ディスプレイメッセージ	印字メッセージ	内容
G68	G68 金額エラー	入力金額が誤っています 初めからやり直して下さい <G68>	金額が不正である ※デビット業務の場合
	G68 金額エラー	金額エラー 初めからやり直して下さい <G68>	金額が不正である ※クレジット業務の場合
G69	G69 税・その他エラー	税・その他エラー 初めからやり直して下さい <G69>	税送料が不正である
G70	G70 ボーナス回数エラー	ボーナス回数エラー 初めからやり直して下さい <G70>	ボーナス回数が不正である
G71	G71 ボーナス月エラー	ボーナス月エラー 初めからやり直して下さい <G71>	ボーナス月が不正である
G72	G72 ボーナス金額エラー	ボーナス金額エラー 初めからやり直して下さい <G72>	ボーナス額が不正である
G73	G73 支払開始月エラー	支払開始月エラー 初めからやり直して下さい <G73>	支払開始月が防いだである
G74	G74 分割回数エラー	分割回数エラー 初めからやり直して下さい <G74>	分割回数が不正である
G75	G75 分割金額エラー	分割金額エラー 初めからやり直して下さい <G75>	分割金額が不正である
G76	G76 初回金額エラー	初回金額エラー 初めからやり直して下さい <G76>	初回金額が不正である

コード	ディスプレイメッセージ	印字メッセージ	内容
G77	G77 業務区分エラー	業務区分入力が誤っています 初めからやり直して下さい <G77>	業務区分が不正である ※デビット業務の場合
	G77 業務区分エラー	業務区分エラー カード会社にお問合せ下さい <G77>	業務区分が不正である ※クレジット業務の場合
G78	G78 支払区分エラー	支払区分入力が誤っています 初めからやり直して下さい <G78>	支払区分が不正である ※デビット業務の場合
	G78 支払方法エラー	支払方法エラー カード会社にお問合せ下さい <G78>	支払区分が不正である ※クレジット業務の場合
G79	G79 照会区分エラー	照会区分エラー カード会社にお問合せ下さい <G79>	照会区分が不正である
G80	G80 取消区分エラー	取消区分入力が誤っています 初めからやり直して下さい <G80>	取消区分が不正である ※デビット業務の場合
	G80 取消区分エラー	取消区分エラー 初めからやり直して下さい <G80>	取消区分が不正である ※クレジット業務の場合
G81	G81 取扱区分エラー	取扱区分入力が誤っています 初めからやり直して下さい <G81>	取扱区分・取引区分が不正である ※デビット業務の場合
	G81 取扱区分エラー	取扱区分エラー 初めからやり直して下さい <G81>	取扱区分・取引区分が不正である ※クレジット業務の場合

コード	ディスプレイメッセージ	印字メッセージ	内容
G83	G83 有効期限エラー	本カードは有効期限が過ぎている ためご利用いただけません 詳しくは金融機関までお問合せ 下さい  <G83>	有効期限を過ぎている ※デビット業務の場合
	G83 有効期限エラー	有効期限エラー カード会社にお問合せ下さい  <G83>	有効期限を過ぎている ※クレジット業務の場合
G85	G85 利用口座エラー	本カードはデビット決済 できません 詳しくは金融機関まで お問合せ下さい  <G85>	利用口座が使用できない ※デビット業務の場合
	G85 お取り扱いできません	お取り扱いできません カード会社にお問合せ下さい  <G85>	利用口座が使用できない ※クレジット業務の場合
G91	G91 システム障害中	当該金融機関のシステム障害 につき現在ご利用いただけません 詳しくは金融機関まで お問合せ下さい  <G91>	システム障害中である
G94	G94 取引対象電文なし	売上のない取引の取消しです。 詳しくはヘルプデスクまで お問合せ下さい TEL : 0120*****  <G94>	取消されたが、取消元の売上がない ※デビット/クレジット共通
G95	G95 金融機関終了	当該金融機関の取扱時間終了 につき現在ご利用いただけません 詳しくは金融機関まで お問合せ下さい  <G95>	サービス終了中である ※デビット/クレジット共通
G96	G96 事故カードデータエラー	事故カードデータエラー カードお預かりのうえ電話願います  <G96>	事故カードデータにエラーがある
G97	G97 当該要求拒否	お取り扱いできません 詳しくは金融機関まで お問合せ下さい  <G97>	センタとの契約がされていないカードを 使用された ※デビット/クレジット共通

コード	ディスプレイメッセージ	印字メッセージ	内容
G98	G98 対象業務エラー	対象業務エラー 初めからやり直して下さい <G98>	センタとの契約がされていないカードを使用された ※デビット/クレジット共通
G99	G99 接続要求自社 受付拒否	お取り扱いできません 詳しくはヘルプデスクまで お問合せ下さい TEL : 0120***** <G99>	センタとの契約がされていない ※デビット/クレジット共通
GXX	XXX 不明なエラー	不明なエラー ヘルプデスクにお問合せ下さい TEL : 0120***** <XXX>	上記コードに該当しないコードが返った場合

## 21.4. C A F I Sエラーメッセージ

コード	ディスプレイメッセージ	印字メッセージ	内容
C01	C01 もう一度やり直して下さい	もう一度やり直して下さい 繰り返し発生するときは ヘルプデスクに電話願います TEL:0120*****  <C01>	被仕向会社コードエラー 被仕向会社コードが間違っている
C03	C03 もう一度やり直して下さい	もう一度やり直して下さい 繰り返し発生するときは ヘルプデスクに電話願います TEL:0120*****  <C03>	最大電文長エラー 電文フォーマットエラー
C12	C12 しばらくしてから やり直して下さい	しばらくしてからやり直して下さい  <C12>	被仕向センタビジー クレジット/金融機関がビジーである
C13	C13 しばらくしてから やり直して下さい	しばらくしてからやり直して 下さい  <C13>	被仕向センタ障害中 クレジット/金融機関が障害中である
C14	C14 お取り扱いできません	お取り扱いできません クレジット/金融機関の受付 を休止しています  <C14>	被仕向センタ個別終了 クレジット/金融機関がサービス終了中 である
C15	C15 お取り扱いできません	お取り扱いできません センタでの受付を休止して います  <C15>	C A F I Sセンタ終了 C A F I Sセンタがサービス終了中である
C17	C17 お取り扱いできません	お取り扱いできません 電文の内容設定が不正です  <C17>	接続手順で許容されているエンコード種別 を設定していない
C20	C20 当該金融機関は お取り扱いしていません	お取り扱いできません 当該金融機関については お取り扱いしておりません  <C20>	被仕向判定エラー デビットで、使用できないカードが使用さ れた
C21	C21 お取り扱いできません	お取り扱いできません ご利用のカードをご確認 下さい  <C21>	カード区分エラー 電文フォーマットエラー

コード	ディスプレイメッセージ	印字メッセージ	内容
C22	C22 お取り扱いできません	お取り扱いできません 電文の内容設定が不正です <C22>	追加データ部エラー 電文フォーマットエラー
C23	C23 お取り扱いできません	お取り扱いできません 被仕向会社コードが異なります <C23>	被仕向判定相違 電文フォーマットエラー
C24	C24 お取り扱いできません	お取り扱いできません 加盟店コードが異なります <C24>	加盟店コードがC A F I Sセンタに存在しない
C33	C33 しばらくしてから やり直して下さい	しばらくしてからやり直して下さい <C33>	C A F I Sが輻輳中である
C34	C34 お取り扱いできません	お取り扱いできません 加盟店ショッピングデータ フォーマットが不正です <C34>	加盟店ショッピング業務のフォーマットが 正しくない
C35	C35 もう一度 やり直して下さい	もう一度やり直して下さい 繰り返し発生するときは ヘルプデスクに電話願います TEL:0120***** <C35>	アドバイス電文に対する取消確認（再）指 令受信時、元取引に対するアドバイス電文 処理が正常に完了している
C50	C50 しばらくしてから やり直して下さい	しばらくしてからやり直して下さい <C50>	クレジット/金融機関でタイムアウトが発生した
C51	C51 しばらくしてから やり直して下さい	しばらくしてからやり直して下さい <C51>	経路重複 電文フォーマットエラー
C53	C53 お取り扱いできません	お取り扱いできません 仕向会社コードが受信した 会社と異なります <C53>	仕向会社コードエラー センタが使用できない
C54	C54 お取り扱いできません	お取り扱いできません サービス対象外の電文種別を 受信しました <C54>	電文種別エラー 電文フォーマットエラー

コード	ディスプレイメッセージ	印字メッセージ	内容
C55	C55 お取り扱いできません	お取り扱いできません 該当仕向センタで保有する 経路外です  <C55>	経路範囲外 電文フォーマットエラー
C56	C56 お取り扱いできません	お取り扱いできません 保証項目が保証されません  <C56>	電文対応エラー 電文フォーマットエラー
C57	C57 もう一度 やり直して下さい	もう一度やり直して下さい 繰り返し発生するときは ヘルプデスクに電話願います TEL:0120*****  <C57>	当該会社サービス無し クレジット/金融機関が使用できない
C58	C58 もう一度 やり直して下さい	もう一度やり直して下さい 繰り返し発生するときは ヘルプデスクに電話願います TEL:0120*****  <C58>	ニューメリックチェックエラー 電文フォーマットエラー
C60	C60 もう一度 やり直して下さい	もう一度やり直して下さい 繰り返し発生するときは ヘルプデスクに電話願います TEL:0120*****  <C60>	受信不可能状態で電文受信
CXX	XXX 不明なエラー	不明なエラー ヘルプデスクにお問合せ下さい TEL:0120*****  <XXX>	上記コードに該当しないコードが返った場 合

## 22. 商品コード一覧

商品コード	商品名・サービス名	商品コード	商品名・サービス名
0XX	海外利用	5XX	物品（1）
000	海外一般用	500	宝石、貴金属
010	海外キャッシュサービス	510	指輪
020	海外通販1（電話）	540	時計類
021	海外通販1（電話）旅行・運輸	541	ライター
022	海外通販1（電話）サービス	560	カメラ（含レンズ、8ミリ）
023	海外通販1（電話）物品（1）	561	ビデオカメラ
024	海外通販1（電話）物品（2）	562	デジタルカメラ
025	海外通販1（電話）物品流通券	570	事務用品
030	海外通販2（郵便）	590	RESERVE
031	海外通販2（郵便）旅行・運輸		
032	海外通販2（郵便）サービス	6XX	物品（2）
034	海外通販2（郵便）物品（1）	610	工具、園芸用品
035	海外通販2（郵便）物品（2）	650	電気製品
040	海外通販2（郵便）物品流通券	652	音響製品（ステレオ、ラジオ、アンプ）
050	海外医療	653	ビデオ
060	海外学費	654	テレビ
070	海外レンタカー	655	エアコン
080	海外交際費	656	DVD プレーヤー
090	海外飲食	657	液晶テレビ
		660	照明器具
1XX	ローンキャッシングサービス	670	携帯電話、PHS
100	キャッシュサービス	680	OA 機器
110	ローン	681	パソコン
120	通販	682	OA 周辺機器
121	通販 旅行・運輸	683	ノート型パソコン
122	通販 サービス		
123	通販 物品（1）	7XX	物品（3）
124	通販 物品（2）	710	自動車、自動二輪



1XX	ローンキャッシングサービス	7XX	物品（3）
125	通販 物品流通券	720	自転車
130	インターネット通販	770	中古車
131	インターネット通販 旅行・運輸	790	ガソリン類
132	インターネット通販 サービス	730	タイヤ、カーエアコン、その他自動車用品
133	インターネット通販 物品（1）	750	カーナビ
134	インターネット通販 物品（2）	760	メガネ、コンタクト
135	インターネット通販 物品流通券		
136	プロバイダー利用料	8XX	物品（4）
137	デジタルコンテンツ	810	薬、化粧品
		820	家庭用雑貨
2XX	旅行・運輸	830	衣類
200	鉄道・バス運賃	831	毛皮、生地
201	鉄道回数券	832	呉服
202	プリペイドカード（鉄道・バス）	840	バック、カバン
203	鉄道回数券・周遊券	850	靴
210	国内航空券	860	寝具、カーペット
211	航空回数券	870	身辺雑貨品
212	国際航空券	880	家具
220	乗船券	890	衣料品
230	国内パッケージ旅行	891	健康食品
231	国際パッケージ旅行	892	酒類、タバコ
240	レンタカー、タクシー、ハイヤー	893	土産
250	引越代金	894	花
3XX	サービス（1）	9XX	物品（5）
300	宿泊	910	スポーツ用品、玩具、人形
310	食事・宴会	911	ゴルフボール
320	飲食	912	クラブセット
330	施設利用料・結婚式場	913	ゲーム機、ゲームソフト
331	ゴルフプレー	914	ペット
332	入場料（テーマパーク）	920	書籍、レコード、CD
333	カラオケ	921	CD レンタル
340	入浴（サウナ）	950	楽器

3XX	サービス（１）	9XX	物品（５）
350	不動産	970	美術、骨董品、古銭、切手
351	リフォーム	971	陶磁器
		980	進物、歳暮、中元
4XX	サービス（２）	981	流通券（ビール、ハム、しょうゆ 図書、旅行券）
400	修理、営繕（含車検）	990	区分けできないもの
410	理容・美容院		
411	エステティックサロン		
412	ネイルサロン		
420	医療		
421	マッサージ・カイロプラクティック		
430	通話料		
431	国内通話料		
432	国際通話料		
433	携帯電話、PHS 通話料		
440	受講料、学費		
450	保険料		
460	新聞購買料		
470	公共料金		
480	RESERVE		
49X	RESERVE（カード会社独自使用可）		

## 23. トラブルシューティング

	分類	説明	対応方法
1	本体部	電源が入らない	<p>以下、電源コードがしっかり刺さっているかご確認ください</p> <ul style="list-style-type: none"> <li>① 本体裏の電源プラグ</li> <li>② 電源アダプタと電源コード</li> <li>③ 電源プラグとコンセント</li> </ul> <p>その他、上記に当てはまらない場合は発生状況をお手元にご準備の上 【24 ヘルプデスク:P251】にお問い合わせください。</p>
2		電源は入るが画面が出ない。 System Initializing・・・画面で止まる	<p>発生状況をお手元にご準備の上、【24 ヘルプデスク:P251】 にお問い合わせください。</p>
3		電源は入るが画面が出ない。 真白の画面で止まる	
4		キーが反応しない。または遅れて連続してキーが押される。	
5		本体を開けた形跡がある。分解されている。	
6	プリンタ部	<p>ロール紙が紙詰まりを起こす。 プリンタがずべて印字されない。</p> <p>以下をご確認ください。</p> <ul style="list-style-type: none"> <li>① プリンタカバーを開け、ロール紙がまっすぐ入っているかご確認ください。</li> <li>② プリンタカバー部の付属ローラーが破損していないかご確認ください。</li> <li>③ ロール紙が正規のものではない場合は正規のものをご利用ください。</li> </ul> <p>その他、上記に当てはまらない場合は発生状況をお手元にご準備の上、 【24 ヘルプデスク:P251】にお問い合わせください。</p>	

## 24. ヘルプデスク

### 24.1. アプリケーション・各種業務に関するお問い合わせ先

#### GMO-FG ヘルプデスク

運用：GMO フィナンシャルゲート株式会社

##### ○端末障害・操作方法などのお問い合わせ

365 日 24 時間受け付け

電話番号（フリーダイヤル）                      0120-044-877

##### ○消耗品（ロール紙・充電池）・オプション品のお申込み先

9:30 - 17:00 受付   （土日祝祭日を除く）

電話番号    03-6416-3881

FAX 番号    03-6416-3880

##### ○ご連絡いただきたい内容

- ①お客様のお名前・電話番号
- ②端末識別番号（銀聯端末機識別番号）
- ③端末名：VEGA3000-Touch
- ④ロール紙のお申込みの場合：必要箱数（15 巻／1 箱）

文書管理番号：FG0000-000-000