

Stera Terminal x BCPOS ver8.6 決済連動マニュアル

stera



□ イニシャル / ランニング

端末購入代金 ¥87,000

Stera POS連動用プログラム ¥15,000

POS連動ケーブル ¥8,000

サイン入力用のスタイラスペン ¥2,700(手入力も可)

ランニング:無し

□ 加盟店契約先

・三井住友カード株式会社

Visa、Master、銀聯、電子マネー、QRコード決済

・株式会社ジェーシービー (JCB)

JCB、AMEX、Diners、QUICPay

□ 入金サイクル

基本:月2回(15日/末日)

振込手数料:無料

□ すでにStera端末が設置済みの場合

三井住友カードへ連絡して

「SteraPOS連動用プログラム ¥15,000」と

「POS連動ケーブル ¥8,000」を入手する必要があります

※ご連絡後、約2~3週間後に連動可能となります



価格は、税抜きです

1 - レジロールのセット

① オープンボタンを押し

② 浮き上がらないように本体を、
押さえながら、操作パネルが
止まるまで開けます

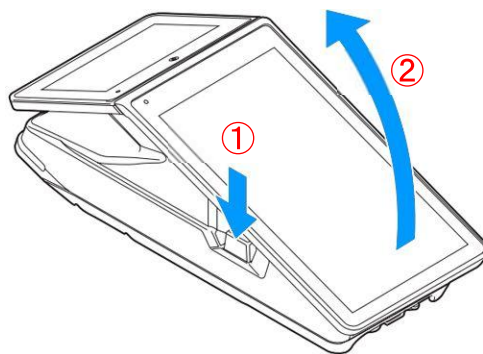

③ ロール紙を収納部に入れ、
ロール紙ガイドの間を通しながら、
まっすぐに引き出します

レジロールの向きに注意

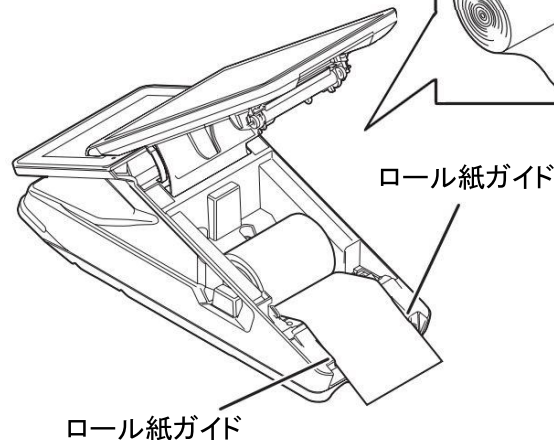
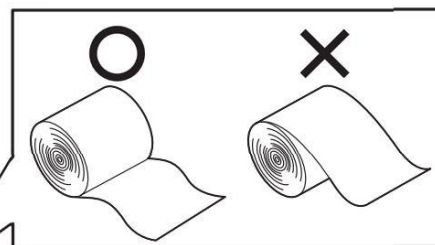

④ 操作パネルを閉じると、
オートカッターで自動で
切断します

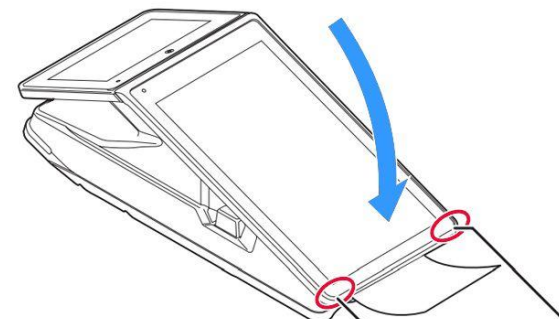

丸印部分を持って確実に閉める

2 - ケーブルの接続と起動

平らな場所に柔らかい布などを敷いて作業してください。また、本体の下に異物がないことを確認してください
※ microUSBケーブル、USBケーブル、LANケーブルのコネクターの、上下の向きをよく確かめて挿し込んでください

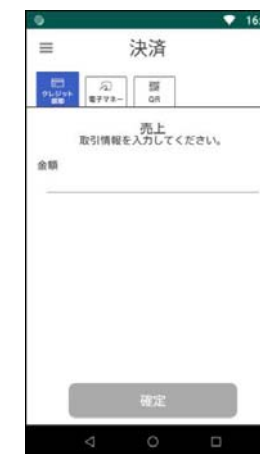
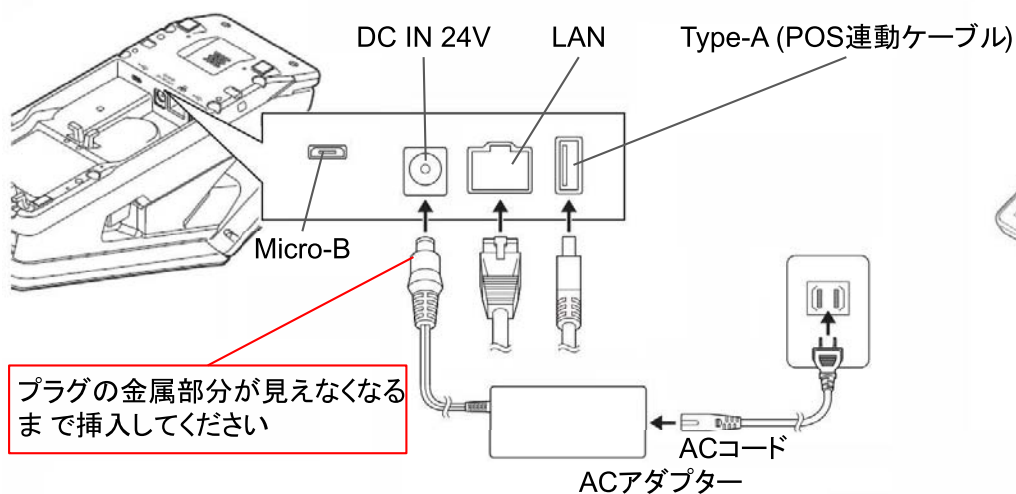

Stera Terminal ネットワーク設定

1 - 有線LANネットワークの設定 - DHCP

1-「三」を選択



2-下へスライド



3-「設定」を選択



4-「ネットワークと…」を選択

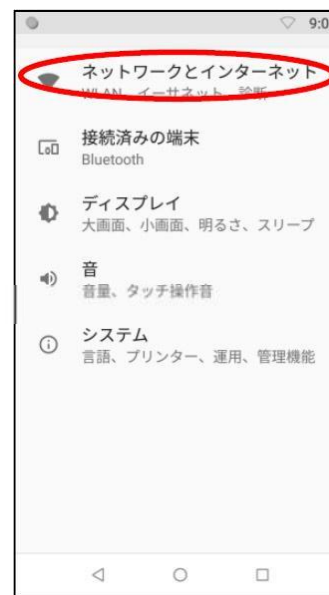

5-「イーサネット…」を選択



6-「イーサネット…」を選択

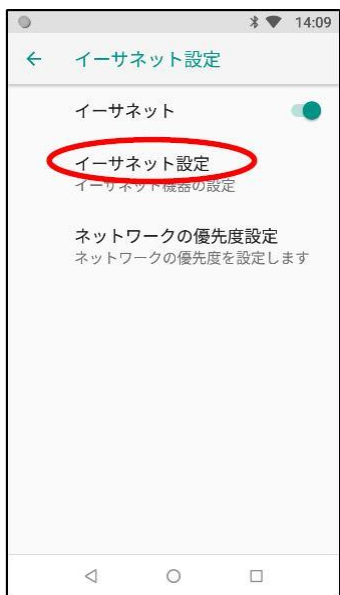

7-「DHCP」を選択



8-電源ボタンの長押しで再起動

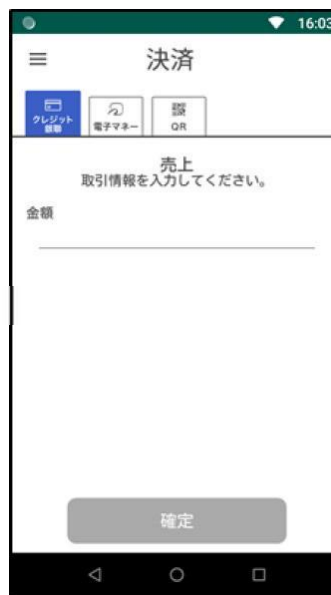

2 - 有線LANネットワークの設定 - IPアドレス固定

1-「三」を選択



2-下へスライド



3-「設定」を選択



4-「ネットワークと…」を選択

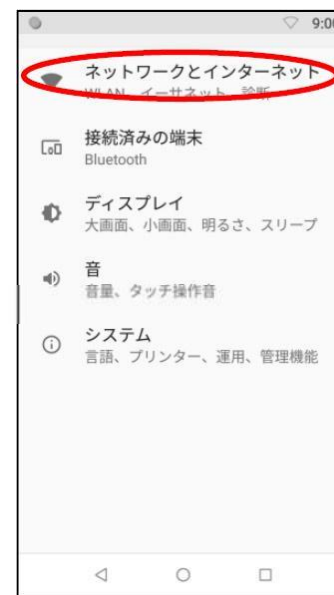

5-「WLAN」を選択



6-接続するWiFiを選択

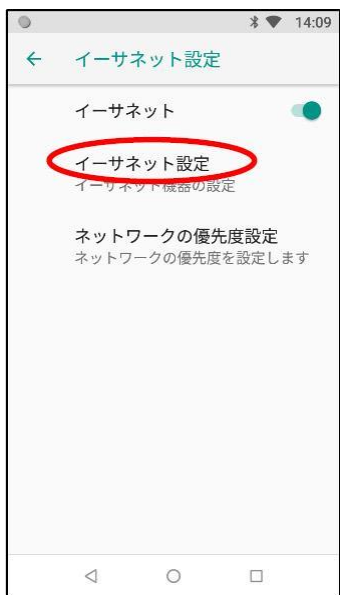

7-「静的」を選択



8-「指定IPアドレス」を設定



9-「保存」を選択



10-電源ボタンの長押しで再起動

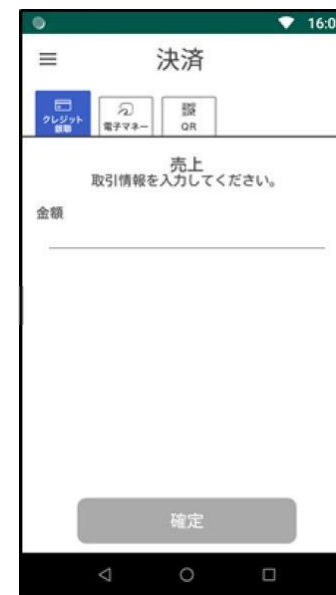

3 - WiFiネットワークの設定

1-「三」を選択



2-下へスライド



3-「設定」を選択



4-「ネットワークと…」を選択

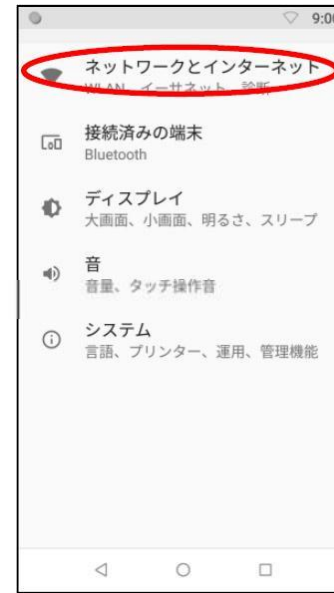

5-「WLAN」を選択



6-接続するWiFiを選択

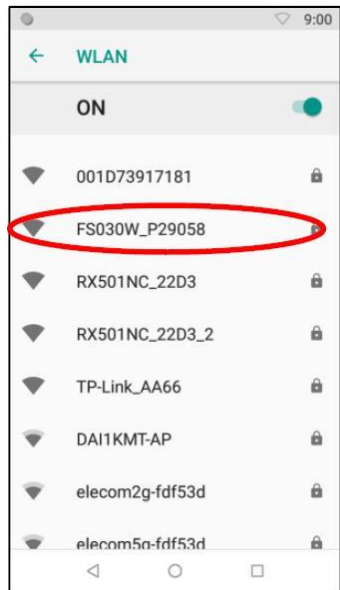

7-パスワードを入力



8-「接続」を選択



9-電源ボタンの長押しで再起動



10-「SalesMenu」を起動



すでに設置されている
Stera Terminal POS連動設定＜準備編＞

※こちらの設定後、POS連動設定を行ってください

1 - POS連動機能の追加(既にStera端末が設置されている場合必要「POS連動の契約が別途必要です」)

POS連動機能をご契約の場合に操作できます

三井住友カードに、POS連動する旨のご連絡をお願い致します

POS連動に必要なデータをセンターからダウンロードします

自動的にダウンロードする場合がありますが、カード会社やヘルプデスクなどから「DLL 操作」のご協力をお願いすることがあります

1-「三」を選択



2-「その他」を選択



3-「DIL」「確定」を選択「リセット」を押すと決済初期画面に戻ります



Stera Terminal POS連動設定

1 - POS連動設定

1-「三」を選択



2-下へスライド



3-「設定」を選択



4-「システム」を選択

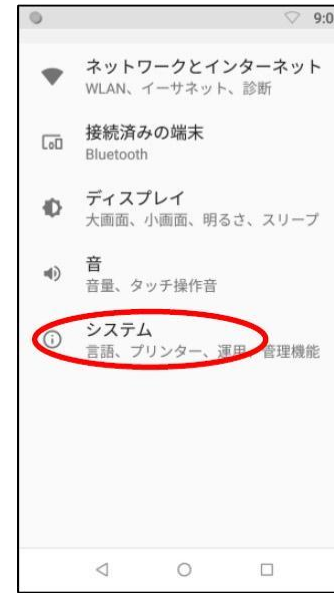

5-「管理機能設定」を選択



6-パスワードを入力



7-「POS設定」を選択



8-「シリアルポート設定」を選択

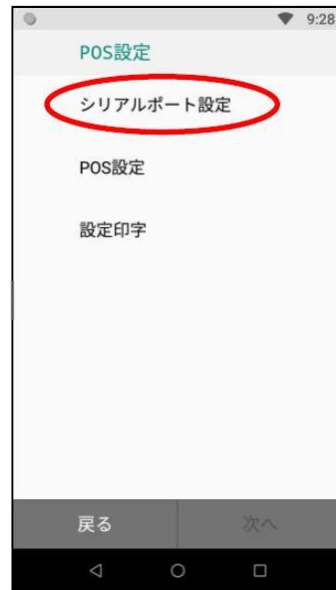

9-「右記、設定値」を入力



【設定値】
通信速度 =4800bps
垂直パリティ=無
ブロックサイズ =256byte

> 各、入力後に「確定」を選択

全て入力後「戻る」を選択

2 - POS連動設定

10-「POS設定」を選択



11-下図を参照して、図と同じ設定にして「確定」を選択

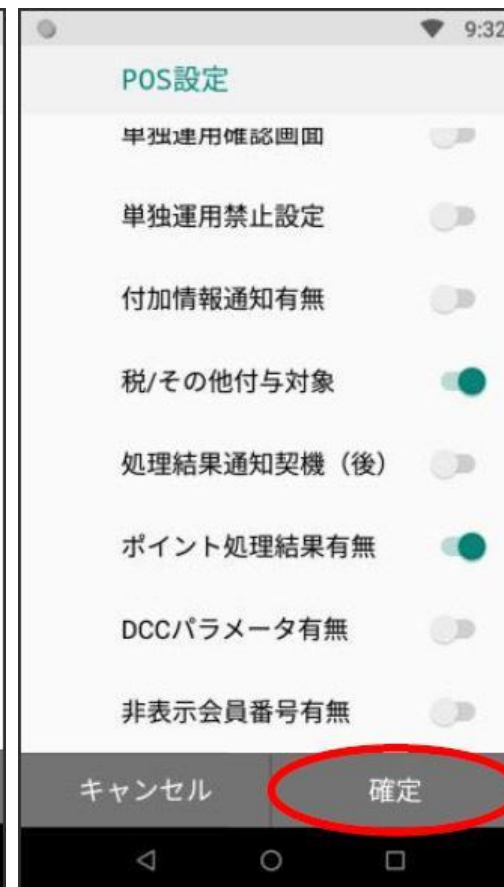
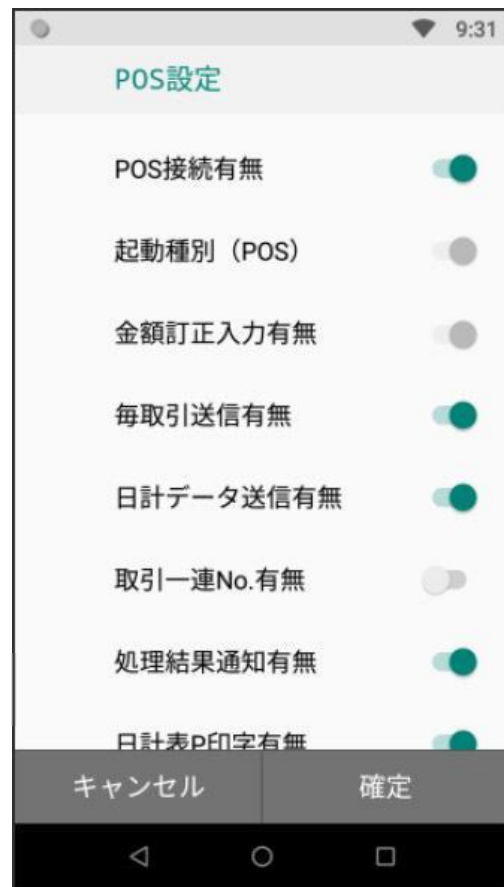

12-電源ボタンの長押しで再起動で終了です

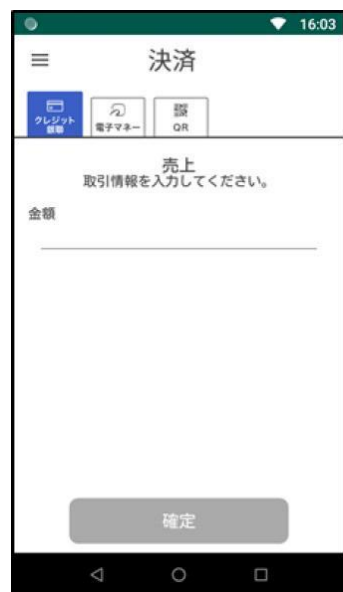

Stera Terminal 決済方法

1 - クレジットカードの読み取り

客面ディスプレイに「カードをどうぞ」と表示、ICカード挿入、タッチ決済、磁気カードを下記の方法で読み取ります

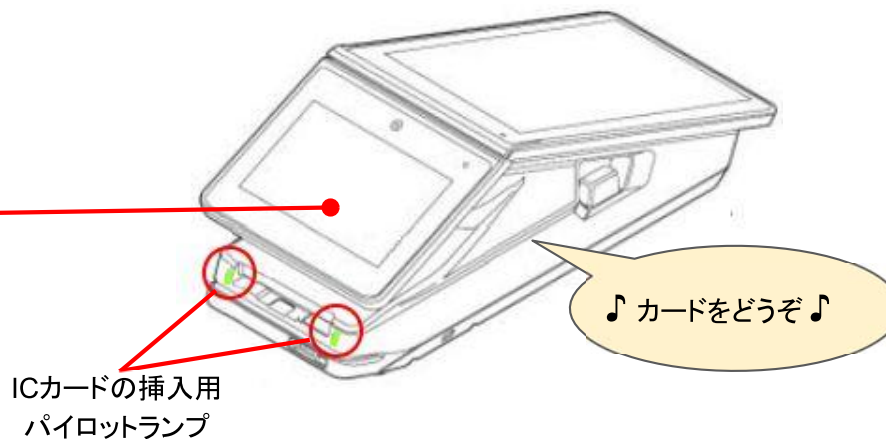
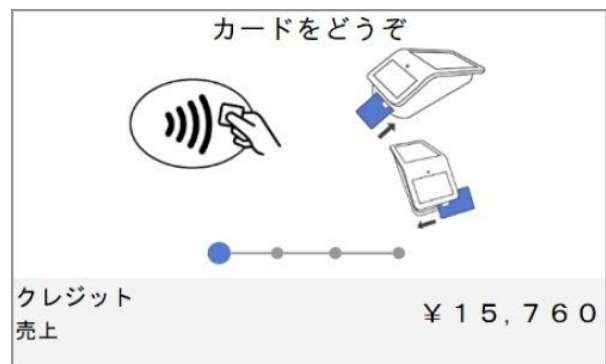

□ ICカードのタッチ決済 □

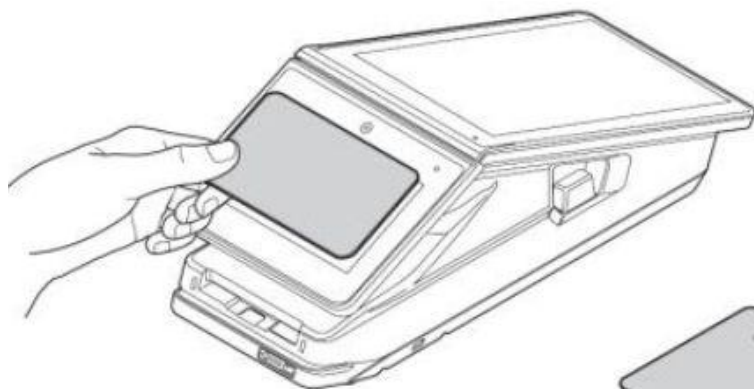

□ ICカードの挿入 □
(PW入力画面を表示)

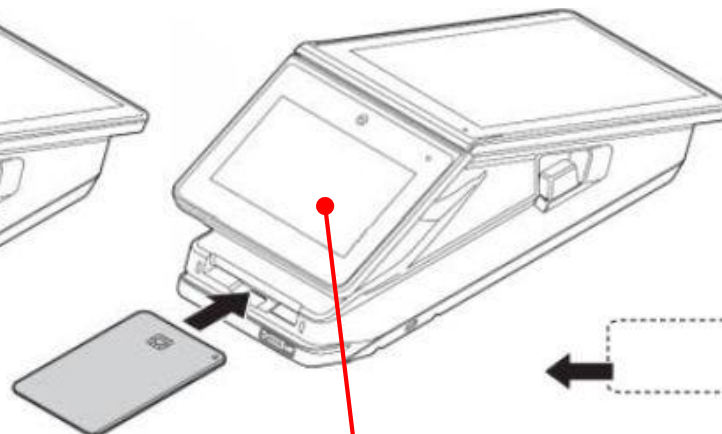

□ 磁気カードのスライド □
(サイン入力画面を表示)

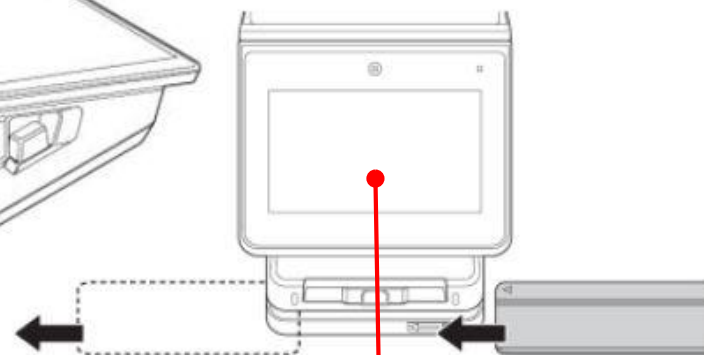

2 - クレジット決済の動作について

契約形態と端末設定により POS の小計後の SteraTerminal の操作が異なります

契約が一括だけ、または端末設定で一括だけになっている場合、POS の小計後すぐにカード挿入タッチ画面となります

分割やボーナス払いを契約している場合は POS の小計後は SteraTerminal で、支払回数等の操作が必要です



3 - 電子マネーの読み取り

客面ディスプレイに「タッチしてください」と表示、電子マネーのカードやスマホを客面ディスプレイにタッチします

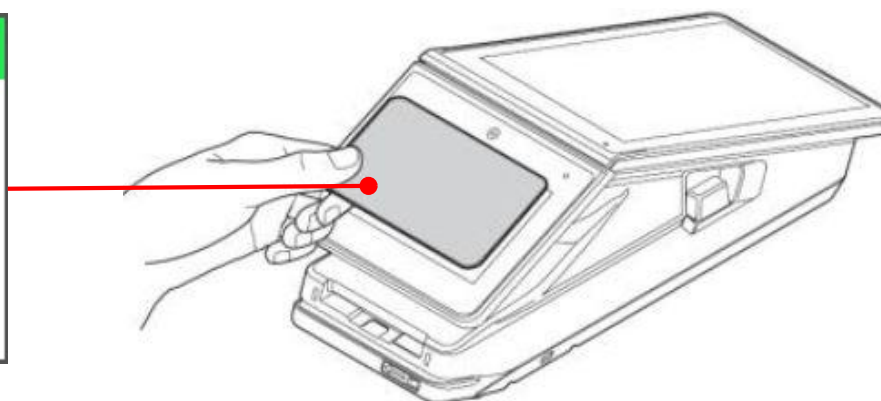
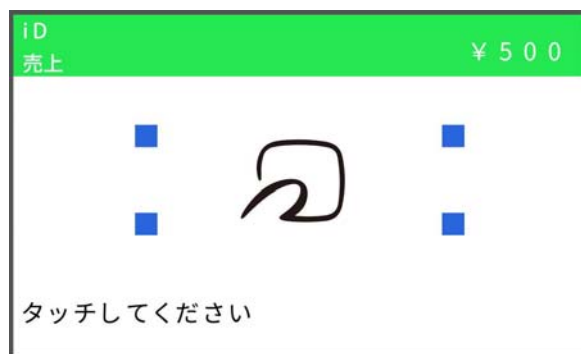

返品/取消し処理

1 - クレジット決済の返品/取消し処理

Steraでは、POSコマンド不足により、返品取り消し処理時(クレカ /電子マネー共通)には、伝票番号等を SteraTerminal側で操作する必要があります

返品/取消し処理で「取引伝票」が必要な種別は、端末設定で出力無しにしないでください

「クレジットカード」

取消/返品処理可能(お客様の「取引伝票」が必要)
伝票番号入力+金額はPOSから送信

「銀聯カード」

取消/返品処理可能(お客様の「取引伝票」が必要)
伝票番号+承認番号+銀聯番号+銀聯送信日時を入力+金額はPOSから送信



2 - 電子マネーの返品/取消し処理

電子マネーはブランドにより、取消し /返品処理が異なります

返品/取消し処理で「取引伝票」が必要な種別は、端末設定で出力無しにしないでください

「交通系」

※ 直前の処理のみ「直前取消可能」

Steraの取消画面に遷移し、返金金額を表示Steram端末の操作となります

例)お客様が、決済直後であれば可能、別のお客様の処理が入ると取消不可

「PiTaPa / iD / QUICPay」

取消/返品処理可能(お客様の「取引伝票」が必要)

伝票番号入力+金額はPOSから送信

※WAONは、現金対応の場合あり(現金精算額を表示)

「nanaco / 楽天Edy」

取消/返品処理不可

※現金対応

支払方法	取消	返品
交通系IC	○ ※	—
PiTaPa	—	○
QUICPay	○	—
iD	○	—
WAON	○	—
nanaco	—	—
楽天Edy	—	—

その他

1 - オプションのスタイラスペン購入時の設定

スタイラスペンを購入していない場合、指でサイン可能です ※指でサインの場合、この設定は不用です

1-「三」を選択



2-下へスライド



3-「設定」を選択



4-「ディスプレイ」を選択

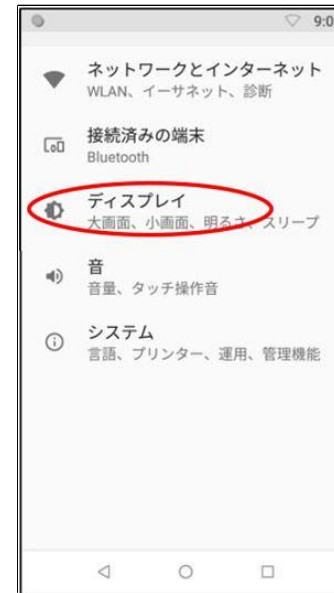

5-「スタイラスペン」を選択

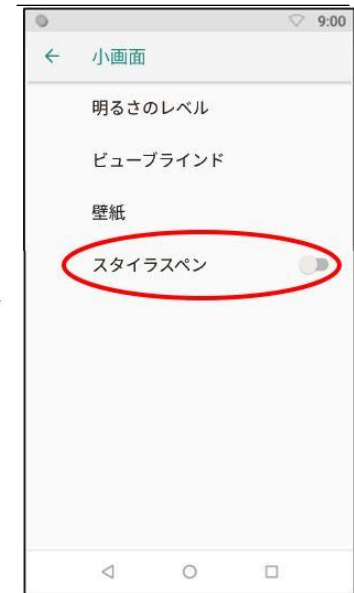

2 - SteraTerminal寸法図

横幅:112mm
奥行:266mm
高さ:100mm

