

自動釣銭機の障害対応

鍵の種類

■ユニットキー(白色タグ)

回収操作をする時や、エラーが発生し、釣銭機の中を開けるときに使用します。



■回収庫キー(黄色タグ)

回収庫の中に収納された紙幣を回収する時に使用します。F



鍵操作について

鍵を挿入したままPOS操作すると出金エラーになる恐れがあるので、普段は鍵を抜いた状態で使用してください。

詰まり解除(硬貨入金時)

<p>「取消/復旧」ボタンを押してエラー音を止めます</p>	
<p>液晶表示部を見て、紙幣部、硬貨部のどちらでエラーが発生したのか、発生部位はどこなのかを確認します</p>	<p>コウカブ(1)ケンセンブ ヲ ヒライテ ツマリコウカヲ トリノイテクダサイ</p>
<p>紙幣も同時に投入していた場合、紙幣出金口に紙幣が戻っているので、それを回収します</p>	
<p>コウカブ(1)ケンセンブ ヲ ヒライテ...という表示の場合は操作パネルを手前に持ち上げると、その下に検銭部①があります ※操作パネルを開く場合、鍵は必要ありません</p>	
<p>搬送ベルトのレバーを矢印方向に指で引っかけながら上に開いた後検銭部(①というシールが貼ってある部分)を横に押しながら上に持ち上げます</p>	
<p>検銭部に詰まっている変形硬貨を回収します また、検銭部の周囲にゴミが詰まっている場合も多いので、必ずベルトも持ち上げて周囲にゴミが絡まっていないか確認します 回収が終わったら検銭部を元通りにセットし、操作パネルを閉じます</p>	
<p>硬貨投入口を確認し、硬貨が滞留している場合は回収します</p>	
<p>「取消/復旧」ボタンを押して釣銭機をリセットします ※リセット後にCn-E-264というエラー表示になる場合、検銭部がきちんとセットされていませんので、再度操作パネルを開き、セットしなおしてください</p>	
<p>先に読み込まれていた硬貨がある場合、それらは硬貨キャンセル口に返却されるので、取り出して再度硬貨投入口に入れます</p>	
<p>変形硬貨は交換した上で、他に回収した硬貨・紙幣と共に、それぞれ入金口に投入して取引を完了してください</p>	
<p>詰まっていた硬貨は、お客様との取引完了後、ドロアに汚損金として保管します</p>	

硬貨検銭部の開け方

H操作表示パネル部を奥から手前に持ち上げます。

この下に検銭部があります。



搬送ベルト、及び、検銭部(①というシールが貼ってある部分)の2箇所を持ち上げ、搬送路を開きます。

②指を矢印方向に押しながら持ち上げる

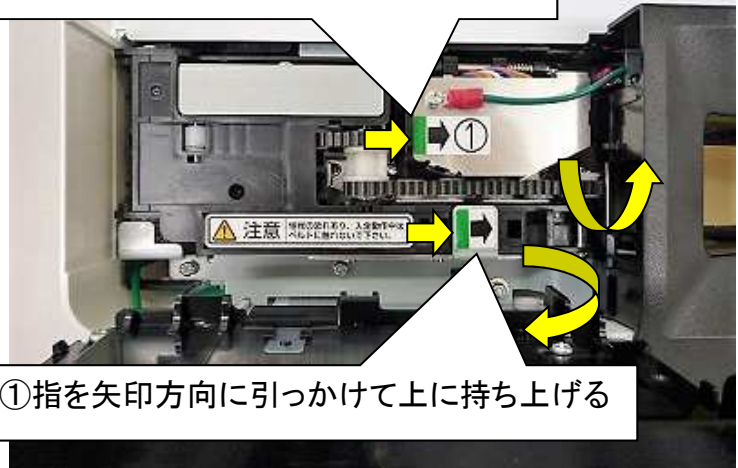

①指を矢印方向に引っかけて上に持ち上げる

検銭部を開けた状態です



詰まり解除（紙幣入金時）

<p>「取消/復旧」ボタンを押してエラー音を止めます</p>	
<p>液晶表示部を見て、エラーが紙幣部、硬貨部のどちらで発生したのか、発生部位はどこなのかを確認します</p>	
<p>紙幣ユニットを引き出します 白キーを紙幣部前面左上の鍵穴に差し込み、保守（右）に回しながらもう片方の手で手前に引き出せるところまで引き出して下さい</p>	
<p>搬送部①というシールが貼ってあるフタのラッチ部をつまみながら上に持ち上げ、搬送路上にある紙幣を回収します</p>	
<p>収納庫出入り口のゲート部分に紙幣が挟まっているときは、指でフィードローラーを手前に回して回収します (ほんの少ししか頭が出ていない時は、収納庫に押し戻して一時保留紙幣として回収する方が簡単です)</p>	
<p>入金口と出金口を開けて確認し、紙幣があれば回収します ※読み取れなかった紙幣や間に挟まっていたレシートが出金口に返却されている場合がありますので、必ず出金口も確認してください</p>	
<p>鑑別部②を上に持ち上げた時に持ち上がらないようでしたら、そこに紙幣が挟まっています。横に有る緑色のレバーを時計方向に回すと搬送路側に、反時計方向に回すと出金口側に紙幣が出てきますので回収してください</p>	
<p>千円庫（真ん中の収納庫）と混合庫（奥の収納庫）のフタを開けて、保留紙幣（L字の仕切りの手前側に残っている紙幣）があれば回収します。金庫側の紙幣（L字の仕切りの奥側にある紙幣）は一緒に引き出さないようにしてください</p>	 <p>L字金具の手前の紙幣を取り除いて下さい</p>
<p>ユニットを戻して「取消/復旧」ボタンを押して釣銭機をリセットします</p>	
<p>硬貨も同時に投入していた場合、硬貨キャンセル口に硬貨が戻っているので回収します</p>	
<p>詰まっていた紙幣の状態が悪ければ交換し、回収した紙幣・硬貨と共に再度取引を行ってください</p>	
<p>交換した状態の悪い紙幣はドドアに保存してください</p>	

紙幣部の開け方

ユニットを引き出したら、まず搬送カバーのラッチをつまんで上に持ち上げて下さい。

開ける時は、この部分をつまんで引き上げて下さい。

閉めるときは、ここに印刷されている「押」という字の上から“カチッ”という音が鳴るまで押さえて下さい。

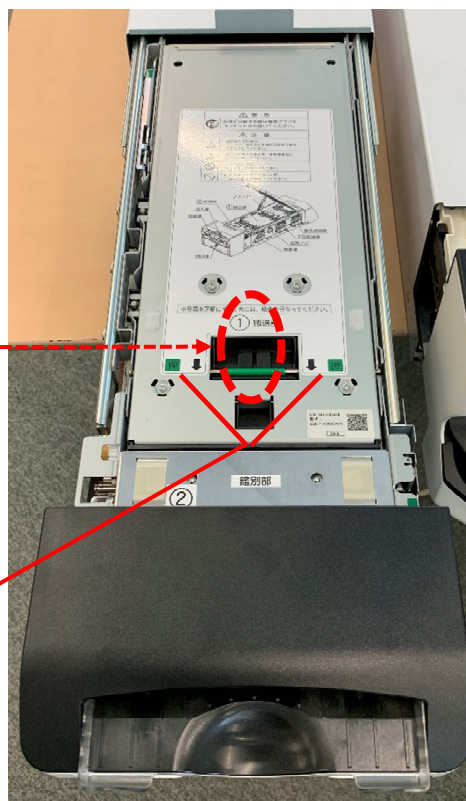

搬送カバーを上まで持ち上げると、自動的に支持板で止まり、開いた状態を保持出来ます。

閉める場合には、支持板を後ろから押しながら搬送カバーを数センチ上げるとロックが外れますので、支持板を後ろから押しながら下に下ろして下さい。

途中でロックがかかって下ろせなくなった場合は、再度同じ方法でロックを解除し、閉じて下さい。

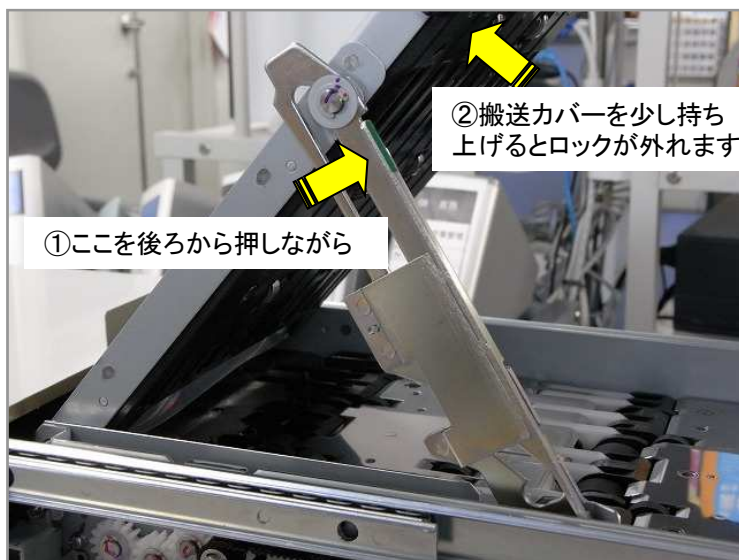

入金詰まりの時の確認箇所

硬貨部

搬送路、ゲート部などに
ゴミ等が詰まっていれば
取り除きます

検銭部の詰まり硬貨を
取り除きます

リセット後、キャンセル口
に返却された硬貨を取り除き
ます

一時保留庫内の硬貨は取り出しません
(ユニットを戻してリセットするとキャンセル
口に返却されます)

投入口に滞留硬貨があれば取り除きます

紙幣部

入金口の滞留紙幣
を取り除きます

搬送路にある紙幣を取り除きます

出金口のリジェクト紙幣
を取り除きます

鑑別部が持ち上がらない場合は紙幣が
詰まっていますので、ユニット横に有る
緑色のレバーを時計方向に回して取り
除きます

収納庫へ入りかけで止まっている紙幣を取り除き
ます
頭だけ出ていて手で引き抜けない場合は、ローラ
ーを指で手前に回すと出てきます。半分位出てきた
ところで手で引き抜いてください

千円庫、混合庫の2つの収納庫の蓋を開け、
L字型の仕切りの内側に一時保留紙幣が有
る場合、収納庫側(L字の背中側)の紙幣が
一緒に出てきてしまわない様、もう一方の手
でブロックしながら引き抜いてください

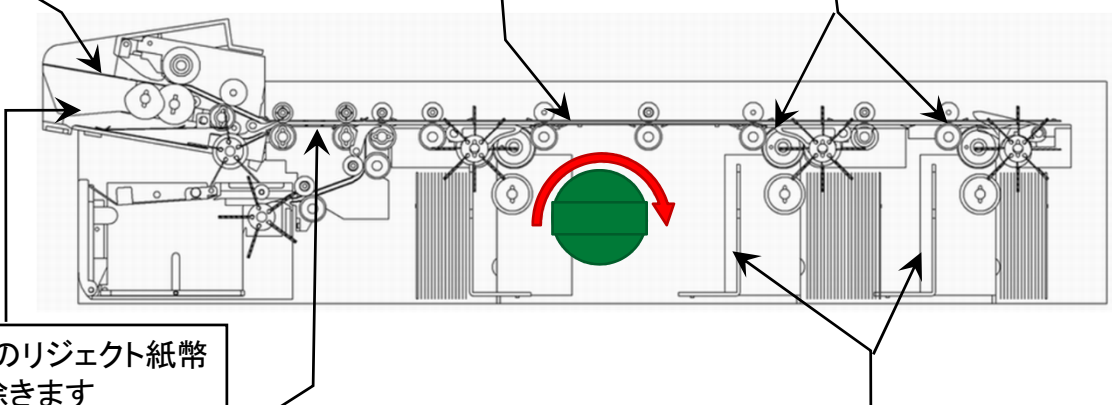

詰まり解除（硬貨出金時）

<p>釣銭機のエラー音を「取消/復旧」ボタンを押して止めます</p>	
<p>POSから出力されたレシートを手に取り、お釣りの金額を確認します</p>	
<p>お釣りの額が千円以上の場合、紙幣は正常に出金口から出ていますので、札監して金額に間違いがないことを確認してお客様に返します</p>	
<p>ドドアを開け、金額を間違えないように硬貨を取り出してレシートと共にお客様にお返しし、取引を完了します</p>	
<p>液晶表示部を見て、エラーが紙幣部、硬貨部のどちらで発生したのか、発生部位はどこなのかを確認します</p>	
<p>白色タグ鍵を鍵穴に刺し、保守に回しながら硬貨ユニットを引き出します</p>	
<p>⑤出金搬送部のフタを横に開き、下に詰っている硬貨を取り除きます 出金搬送ベルトに硬貨が詰まっている場合、ベルトを手で回して取り除きます</p>	
<p>④金庫のフタを開け、中のローラーに硬貨が二枚重なって詰まっている場合には、付属のピンセットで詰まりを解除します</p>	
<p>取り除いた硬貨は、釣銭機の金庫を開け、金種ごとに分けて戻ります</p>	
<p>ユニットを元に戻し、「取消/復旧」ボタンを押してリセットします</p>	

詰まり解除（紙幣出金時）

<p>釣銭機のエラー音を「取消/復旧」ボタンを押して止めます</p>	
<p>POSから出力されたレシートを手に取り、お釣りの金額を確認します。</p>	
<p>硬貨は釣銭機の出金口に排出されていますので、金額をレシートのお釣りの額と照合してからお客様にお返します</p>	
<p>ドアから金額を間違えないように紙幣を取り出し、レシートと共にお客様にお返します</p>	
<p>液晶表示部を見て、エラーが紙幣部、硬貨部のどちらで発生したのか、発生部位はどこなのかを確認します</p>	
<p>白色タグ鍵を紙幣部左上の鍵穴に刺し、保守に回しながら紙幣ユニットを引き出します</p>	
<p>①搬送路のフタを開け、搬送路にある紙幣を取り除きます</p>	
<p>金庫のゲート部(3か所)から飛び出ている紙幣は、ローラー部分を指で手前に回すと出てきます。引き出しやすいところまでローラーを回して出し、後は手で引き抜きます</p>	
<p>出金口を開き、紙幣があれば回収します</p>	
<p>鑑別部を持ち上げてみて、下に紙幣が滞留している時は回収します</p>	
<p>ユニットを元に戻し、「取消/復旧」ボタンを押してリセットします リセット後、再度エラーになる場合は、どこかに紙幣が詰まったままになっていますので、再度ユニットを開いて取り除きます</p>	
<p>詰まっていた紙幣はドアに汚損金として収納します</p>	

出金詰まり時の確認箇所

硬貨部

出金搬送ベルト上に残っている硬貨は金庫に戻す

ゴムベルトの下に詰まっている硬貨を取り除きます

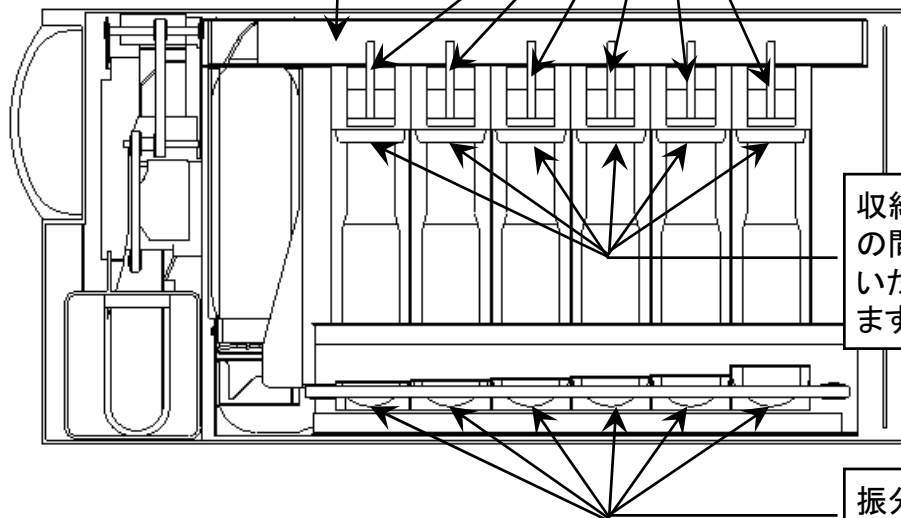

収納庫のベルトとローラーの間に2枚重なって詰まっていたら、ピンセットで取り除きます

振分部に詰まっている硬貨を取り除きます

紙幣部

収納庫から出かけで詰まっている紙幣が有れば取り除きます

搬送路に詰まっている紙幣を取り除きます

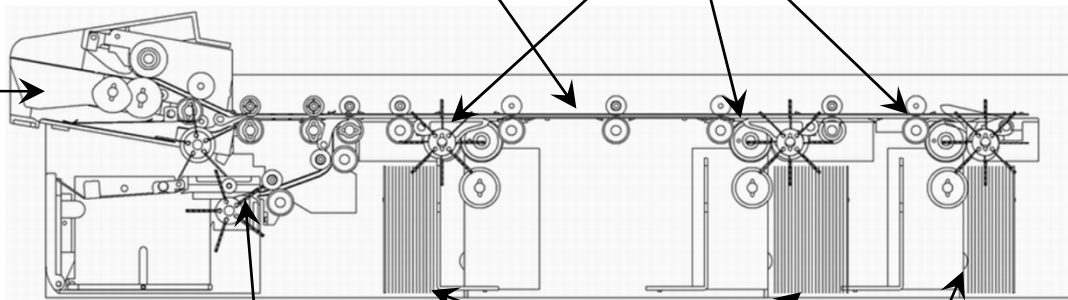

出金口に滞留している紙幣を取り除きます

各収納庫の扉を開け、紙幣が詰まっていたら取り除きます

鑑別部②を持ち上げ、その下に紙幣が有れば取り除きます

釣銭機の警告音

■ピー———という連続音

旧紙幣・旧硬貨がリジェクトされた	出金口から取り除き、現行貨幣と交換して取引します。取引後、ドロアに保管します
記念硬貨がリジェクトされた	出金口から取り除き、現行硬貨と交換して取引します。取引後、ドロアに保管します
外国硬貨やメダルがリジェクトされた	出金口から取り除き、お客様に返却して交換してもらいます
金庫が満杯になり、入りきらなかった紙幣・硬貨が排出された	取引中の入金時であれば、一旦入金キャンセルして取引を保留し、フルになっている貨幣を回収してから取引を続行します。
間にレシート等が挟まっておりリジェクトされた	出金口から取り除き、必要があればお客様に返却します
現金取引をキャンセルし、読み込んでいた貨幣が、紙幣は出金口、硬貨はリジェクト口に返却された	お客様に返却します
硬貨入金時のエラー解除の後、先に読み込んでいた硬貨がリジェクト口に返却された	エラー解除後、再度投入口に投入します

■ピーーツ、ピーーツ、ピーーツという断続音

出金口（紙幣or硬貨）にお釣りが排出されて、8秒以内に取りらなかった	出金口に有る紙幣・硬貨を取り除いてください
リジェクト口に返却された硬貨を8秒以内に取りらなかった	硬貨リジェクト口に有る硬貨を取り除いてください

■ピピピピピピピピという連続音

釣銭機内部で詰まりが発生した	取消/復旧ボタンを押して音を止めます LED表示部のエラーコード、および、液晶表示部のエラー解除ガイダンスを参考にエラー解除の上、リセットします
----------------	---

エラーコードの見方

b
L

-
E
-
?
*
*

エラー内容

エラー発生部位

異常発生時の動作モード

[bL] … コントローラ一部
bL … 紙幣部
[n] … 硬貨部

0 … 待機
1 … 異常
2 … リセット
3 … 入金(釣銭機専用モード)
4 … 入金(入金確定モード)
5 … 補充入金
6 … フル回収
7 … 出金
8 … 回収/枚数回収
9 … 単金種回収/順序回収
A … 残置回収(枚数残置/金額残置)
b … 精査
[… 省電力モード
d … 初期設定
E … 停電検知
F … RASモード

◆ ユニットキーを硬貨部鍵穴に刺して「保守」に回し、「履歴」ボタン押下することで、エラーの履歴が液晶表示部に表示されます。

硬貨を投入しても読み取らず戻ってきてしまう

原因

- (1). 検銭ベルトを回す歯車(プーリー)に異物や汚れが付着している
- (2). 検銭部センサー表面が汚れたり異物が付着している
- (3). 検銭部が確実にセットされていない
- (4). 収納庫が満杯になっていてこれ以上入らない状態になっている

対応方法

- (1).(2). 検銭部ベルトや歯車に汚れが付着 又は、検銭部センサー汚れ



釣銭機の操作パネルを奥から手前方向に持ち上げ、開きます



矢印の方向に押しながら、搬送ベルトを持ち上げて開きます

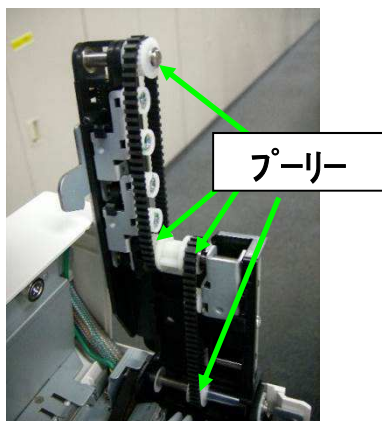

プーリー(ベルトを回す歯車)をチェックして手垢などの固まりが付着していないかチェックしてください。
プーリーははベルトを引っ張るとまわりますので、回しながら一周させてチェックします

また、ホコリや髪の毛などが絡まっていたら取り除いて下さい

👉 次頁へ続く



プーリーに黒いかたまりが付着している時は、竹串の先など尖ったもので掻き落として下さい

歯車の手垢が原因でベルトが回るスピードが変わった事が硬貨を読み取れない原因です

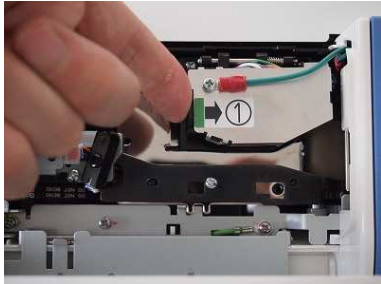

検銭部(①のシールが貼ってある部品)を矢印の方に押しながら上にずらして開いて下さい

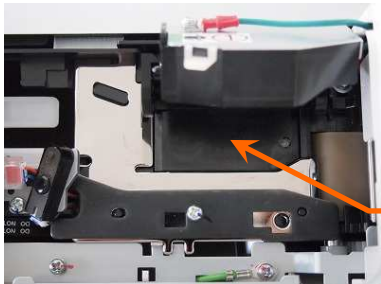

ベース面に手垢等がこびりついている場合には、平織りの布などでこすり取って下さい

硬貨が通過する面に手垢が蓄積していたら拭き取って下さい



検銭部と搬送ベルトを元通りにセットし直してカバー(操作パネル)を閉じてください

エラーコードが表示されたままになっている場合には、「取消/復旧」ボタンを押下してリセットして下さい

3). 検銭部が確実にセットされていない



操作パネルを手前に開け、検銭部や搬送ベルトがきちんとセットされているか確認して下さい

(4). 収納庫が満杯

フルになっている金種を回収してください

釣銭機動作中にガタガタ、ゴトゴト、異音がする

原因

- (1). 検銭ベルトを回す歯車(プーリー)に異物や汚れが付着している
- (2). 振分ベルトを回す歯車(プーリー)に異物や汚れが付着している

対応方法

(1). 検銭ベルトを回す歯車に異物や汚れが付着



操作カバーを開け、検銭ベルトに絡まったゴミや、ベルトを回す歯車に噛みこんでいる汚れを清掃します

歯車にはさまった手垢が原因でベルトの回転が阻害され、異音の原因となります

清掃の方法は前項の、「硬貨を投入しても読み取らず戻ってきてしまう」での対応方法と同じなので参照して下さい

(2). 振分ベルトを回す歯車に異物や汚れが付着

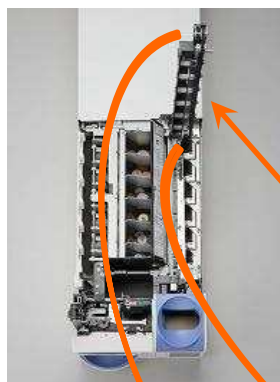

硬貨ユニットを開き、③というシールが貼ってあるベルトを持ち上げ、ベルトに絡み付いたゴミと、歯車に噛みこんでいる汚れを除去して下さい

検銭ベルトと同様、振分ベルトもゴミの絡み付きと歯車の汚れを除去して下さい

先端

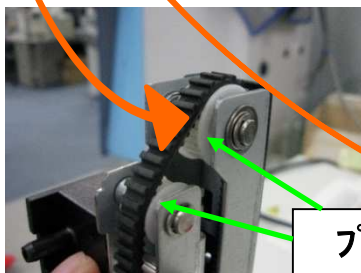

プーリー

根本

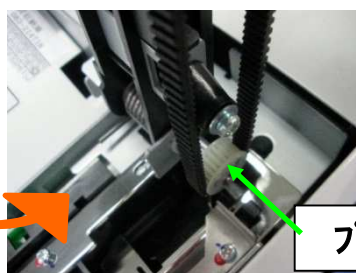

プーリー

硬貨投入口のベルトが回り続ける

原因

投入口の左右両側に3つずつ、硬貨投入を感知するセンサーが有りますが、その表面に汚れが付着してセンサーが感知しっぱなしになっているのが原因です



光センサーが両脇に、計6ヶ所あります

対応方法



センサーの表面(計6ヶ所)の汚れを綿棒などでこすり取ってください

穴のカバーの汚れを綿棒で拭き取ってください

出金時、硬貨が出てくるのが遅くなった

原因

- (1).出金計数センサー部に汚れ、ゴミが付着して、出金を阻害している
- (2).傷のある硬貨、等が間違っただ収納庫に振り分けられた場合、お釣りを
出金時に
出金訂正にて正しいお釣りが出るまで出金動作が繰り返されるため

対応方法

(1).出金計数センサー部の汚れの場合

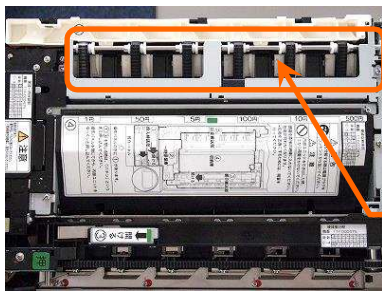

出金ベルトの下の白いプラスチックに手垢が蓄積していたら、汚れを落として下さい

白いプラスチックが手垢や金属粉で汚れていたら布で拭き取って下さい

(2).間違っただ収納庫に振り分けられている場合

精査を実施して下さい。精査後、出金口に出てきた硬貨が有った場合は、綺麗な硬貨と交換して補充で釣銭機の中に戻して下さい

精査のやり方は巻末を参照願います

紙幣入金時、入ってすぐの所で詰まる

原因

- (1).入金口に異物(輪ゴムやゼムクリップ等)が入っている
- (2).鑑別部に異物が詰まっている

対応方法

(1).入金口に異物が入っている



ユニットを引き出し、入金口を開けて異物が有れば除去して下さい
粘着物などの汚れによって紙幣の動きが阻害されている場合は、汚れを布で拭き取ってください

投入口奥のゴミや異物を除去して下さい

(2).鑑別部に異物が詰まっている

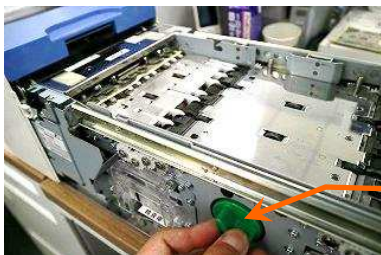

ユニットを引き出し、横にある緑色のレバーを回して鑑別部に挟まっている紙幣を取り除きます。

緑色のレバーを回して下さい

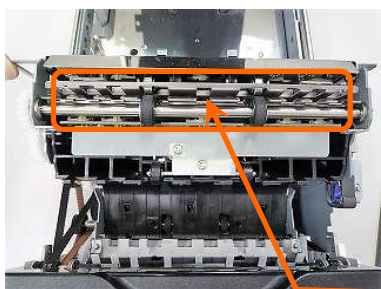

鑑別部を持ち上げて紙幣の通路を確認し、中に紙幣の切れ端や異物を見つけた場合には、まず釣銭機の電源を落としてから、ピンセット等で取り除いて下さい

紙幣が通過する隙間に紙幣の切れ端や輪ゴムなどが絡まっていませんか？

エラーが発生し「保留庫手前の紙幣を取り除いて下さい」が表示された

原因

- (1).千円庫、又は混合庫内の一時保留紙幣の取り忘れ
- (2).千円庫、又は混合庫内の一時保留センサー汚れ

対応方法

(1).一時保留紙幣の取り忘れ



紙幣ユニットを引き出して混合庫と千円庫の扉を開け、仕切りの手前に紙幣がある場合には回収してください

仕切の手前にある紙幣を取り除いて下さい

(2).一時保留センサー汚れ



紙幣ユニットを引き出して、混合庫と千円庫の扉を開け、それぞれの左内部にあるセンサー2つの表面の汚れを掃除してください

また対面の仕切りの表面がホコリで汚れていたら拭き取って下さい

この2つのセンサーの表面に付いた汚れを取り除いて下さい

※エラーコードで保留紙幣が残留している収納庫が分かります

- BL-E-26F ... 千円庫、混合庫の両方に保留紙幣が有ります
- BL-E-271 ... 千円庫に保留紙幣が残っています
- BL-E-272 ... 混合庫に保留紙幣が残っています

紙幣出金口シャッターが開きっぱなしになった

原因

- (1).シャッターが開くタイミングで手が触れた
- (2).シャッターの押し部にホコリやゴミが堆積して動きが悪くなっている

対応方法

- (1).シャッターが開くタイミングで手や物が触れた



電源ボタンをOff / Onして釣銭機を再起動して下さい

カバーを上に向けて電源スイッチを押して下さい

- (2).シャッターの押し部にホコリやゴミが堆積して動きが悪くなっている

紙幣ユニットを引き出し、出金口を開いて掃除してください



この溝の部分を中心に、周囲に溜まったゴミを取り除いて下さい

エラー解除しても何回も出金時に紙幣が詰まる

原因

- (1).収納庫内の紙幣の並びが乱れている事により、紙幣を繰出すたびにフレームに引っ掛かって紙幣が斜めに搬送された結果、詰まってしまう
- (2).回収庫が破損している事により、回収庫に移動する万券が詰まり、後ろを流れていた紙幣もそれに邪魔されて詰まってしまう

対応方法

精査のやり方は巻末を参照願います

(1).収納庫内の紙幣の並びが乱れている

まず精査を行い、無事に精査が完了すれば対応完了です。
但し、精査中に詰まりが発生する場合は、以下の操作を実施下さい

収納庫に入っている紙幣を全て回収し再度投入する事で、紙幣の並びを整え、繰出しを正常化します

※大金を扱いますので責任者の方が実施して下さい

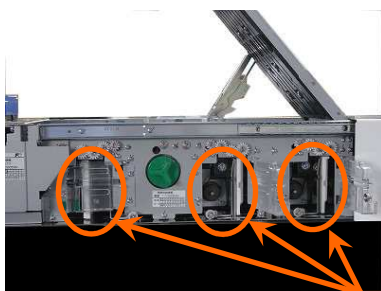

紙幣ユニットを開けて、横の3つの収納庫（精査庫、千円庫、混合庫）に入っている紙幣を全て抜き取ります

3つの収納庫から紙幣を全て抜き取ります



取り出した紙幣を点検し、折れがあるものは伸ばして下さい。破れ等の問題のある紙幣は綺麗なものと交換します。（回収庫内の紙幣は取り除く必要はありません）。

👉 次頁へ続く



ユニットを元に戻して「取消/復旧」ボタンを押下してリセットします



操作パネルの紙幣の在 High 表示が「000」になっているのを確認してください。0になっていない場合は紙幣精査を掛けて下さい

前3つが「0」になっている事を必ず確認

精査のやり方は巻末を参照願います



取り出した紙幣を補充で釣銭機に戻して下さい。

(2).回収庫が破損していて万券が詰まる



回収庫を取出し、紙幣の出入り口や角などにひびや変形が無いか調べてください



回収庫扉を開け、中の羽根が上に上がったまま固着したり、脱落していないか調べて下さい

※回収庫が破損している場合は新品購入が必要です

回収庫に万券が移動しない

原因

- (1).回収庫が破損している
- (2).回収庫が満杯でこれ以上入らない状態になっている

対応方法

(1).回収庫が破損している

破損している場合はPOSメーカーに連絡して新しい回収庫を購入してください



回収庫を取出し、紙幣の出入り口や角などにひびや変形が無いか調べてください



回収庫扉を開け、中の羽根が上に上がったまま固着したり、脱落していないか調べて下さい

(2).回収庫が満杯

操作パネルの「回収庫」ランプが赤色に点灯している場合は回収庫が満杯になっています。中身を回収してください。

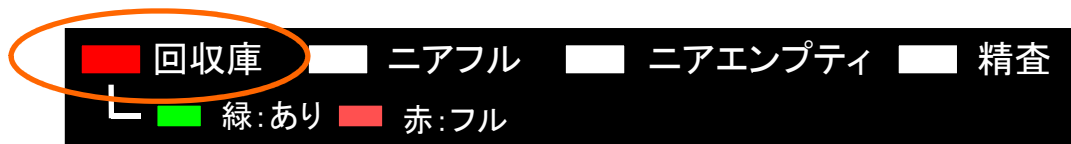

※新規に設置された場合や、機械交換直後の場合には、釣銭機の設定誤りが原因で万券が移動しない場合もあります。新規設置の場合はPOSメーカーへ、機械交換直後の場合は保守会社へ連絡して下さい

回収庫が抜けなくなった

原因

回収庫の汚れ、破損により抜けにくくなっている

対応方法



釣銭機と回収庫との隙間(左の写真で印をつけた部分)に、物差しやカードなどを差し込みながら抜いて下さい

本体とカセットの隙間にカード等を差し込みながらカセットを引き抜いて下さい

※カセットの汚れ、特にセロハンテープが貼りつけられていると発生し易くなりますので、カセットにはセロテープを貼らないでください

セロハンテープが貼られている場合は、剥がして糊を拭き取って下さい

※破損・変形が原因の場合には、新しい回収庫の購入が必要です

「カセットを取り外して清掃して下さい」が表示された

原因

- (1).カセット内部を清掃して下さいのメッセージのとき
回収庫残留検知センサーの表面が汚れている、もしくは、カセット下の板金が汚れていて、センサーが反応出来ない
- (2).カセット左右のセンサーを清掃して下さいのメッセージのとき
回収庫フル検知センサー、もしくは、回収庫扉開検知センサーの表面が汚れている

対応方法



回収カセットを取り外し、釣銭機側の底面に接触する板金表面の汚れを綺麗にしてください

この部分の汚れを取り除いて下さい

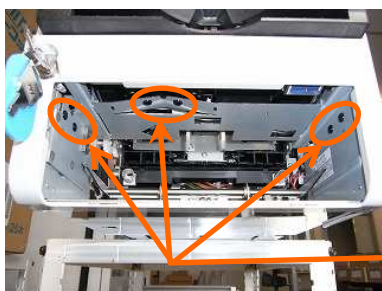

左の写真の丸で囲った部分にそれぞれ2個の黒く丸いセンサーがあるので、表面の汚れを拭いて下さい

センサー表面の汚れを落として下さい

「紙幣部通信異常(CEL-E-*05)」が表示された

原因

硬貨部と紙幣部を繋ぐ信号渡りケーブルが抜けている、もしくはきちんと差し込まれていない

対応方法

釣銭機背面のコネクタを刺しなおして下さい

信号渡りケーブルの差込が甘い事がエラーの原因ですが、念のため他のケーブルのコネクタも抜けが無いか確認して下さい

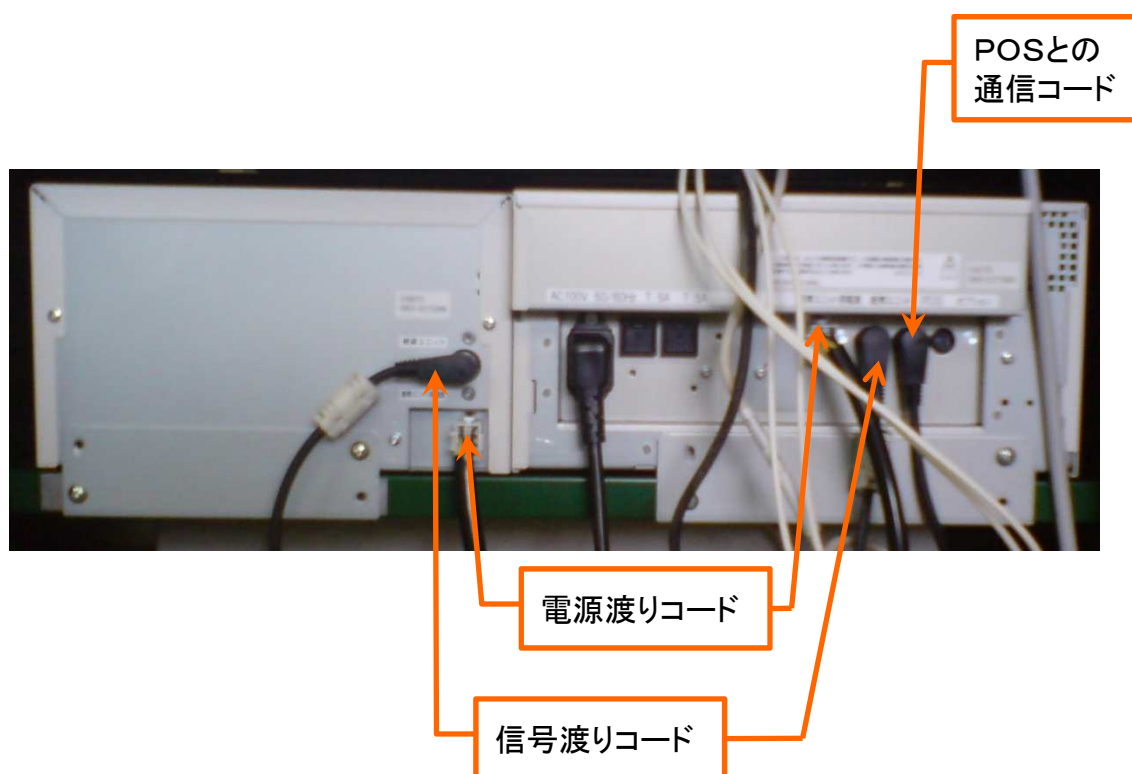

釣銭機の動作中に電源が落ち、直後に復旧する

原因

- (1).電源コード、電源渡りコードが半抜けになっている
- (2).釣銭機が繋がっている電源と同じ系統に、消費電力が高い機器が接続されている。
 - ・ショーケースが繋がっている→コンプレッサーが稼働したタイミングと釣銭機が動作したタイミングが同時だと電源容量が不足します
 - ・冬場に足元にヒーターを置いていると電源容量が不足する場合があります

対応方法

- (1).コードが半抜け
釣銭機背面のコードを上から押さえて差し込んで下さい

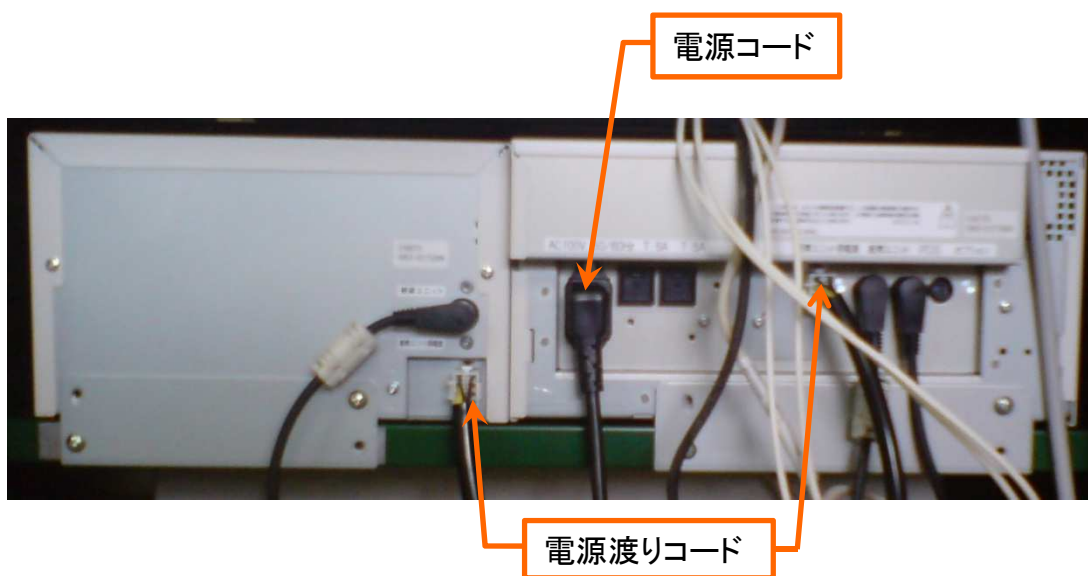

- (2).釣銭機の電源系統と同じ系統に高負荷の機器を接続している

それらの機器はPOSや釣銭機で使用する電源系統とは別回路で繋いでください。

電気容量を超過している場合は、電気工事を行い系統を分けてください

出金エラーになったが詰まりは無かった (エラーコード「**LE-E-*OF**」表示)

原因

出金する金額を構成する為の貨幣いずれかが不足していた為、出金できなかった

対応方法

「取消/復旧」ボタンを押下して釣銭機をリセットしてください
「取消/復旧」ボタンが効かない場合は、電源をOff / Onしてください

その後、在高不足になっている金種を調べ、必要数補充してください



お客様との取引終了後、釣銭機のパネルを見て、ニアエンプティが発生していたらすみやかに不足金種を補充してください

特に数字で表示されている金種はすぐに補充

※注意

不足金種があった場合、その下位の金種で代替出金します
(例: 100円切れの場合、50円硬貨2枚で出金)

但し、**1円が不足した場合は代替する事が出来ません**ので、1円の在高枚数より多くの枚数を出金しようとするこのエラーが発生します
1円の在高が10枚未満になったらすぐにでも補充してください

また、代替出金は代替が10枚以上になる場合は不可となります

その他のトラブル

■釣銭機が動かない、表示が消えている

原因	対応
電源がOFFになっていませんか？	電源スイッチを押してください。(釣銭機の電源は閉店時もつければなしで結構です)
電源コードが外れていませんか？	電源コードを接続して下さい

■POSから指示しているのに釣銭が払い出されない

原因	対応
いずれかの金種が枚数不足になっていませんか？	不足している金種を補充して下さい
鍵が刺さっていて、右、左どちらかに回っていませんか？	取引時は鍵を抜いて下さい
前の取引のお釣りが残っていませんか？	硬貨出金口、硬貨リジェクト口、紙幣出金口を確認し、残っているお釣りが有れば取り除いて下さい
硬貨出金トレイに金属で出来た物を置いていませんか？	取り除いて下さい
エラー表示になっていませんか？	エラー原因を除去し、リセットして下さい

■紙幣・硬貨を投入したのに取り込みしない

原因	対応
紙幣の角が折れたり斜めに挿入していませんか？	紙幣を投入口から抜き、折れを伸ばしてから揃えて再投入してください。
複数枚の紙幣を投入する際、揃えずに入れていませんか？	紙幣を投入口から抜き、揃えて投入して下さい
鍵が刺さっていて、右、左、どちらかに回っていませんか？	取引時は鍵を抜いて下さい
前の取引のお釣りが残っていませんか？	硬貨出金口、硬貨リジェクト口、紙幣出金口を確認し、残っているお釣りが有れば取り除いて下さい。

■入金した硬貨がリジェクトされる

原因	対応
現行デザインより前の硬貨ではありませんか？	交換してから投入してください
記念硬貨ではありませんか？	交換してから投入してください
旧500円ではありませんか？	現在3種類の500円硬貨が流通していますが、偽造500円硬貨等の問題もあり、初期に発行された旧500円は受け付けません。現行500円か新500円に交換してから投入してください
硬貨が変形していませんか？	交換してから投入してください
セロハンテープ等が付着していませんか？	付着している物をはがしてから投入してください 付着物を取り除いた後、硬貨に粘着物がついた状態であれば他の綺麗な硬貨と交換してから投入してください
外国硬貨ではありませんか？	お客様に交換して頂き、再投入して下さい
いずれかの金種が満杯になっていませんか？	その金種を回収してから、再度投入して下さい
硬貨検銭部に手垢等の汚れが堆積していませんか？	検銭部を開き、乾いた布で汚れを拭き取って下さい
硬貨検銭部のベルトにホコリや髪の毛などのゴミが絡まっていますか？	ゴミを除去して下さい

■入金した紙幣がリジェクトされる

原因	対応
旧札(昭和59年より前に発行された紙幣⇒聖徳太子や伊藤博文以前)ではありませんか？	古い紙幣は釣銭機で識別出来ません。現行の紙幣と交換して投入してください
落書きや染みなどが付いていませんか？	2回投入して読み取れない紙幣は、他の綺麗な紙幣と交換してから投入してください
重度のしわ、折れ、破れ、欠けがありませんか？	他の綺麗な紙幣と交換してから投入してください
間にレシート等が挟まっていますか？	紙幣以外を取り除いて再投入して下さい
紙幣取り込み時に、後ろから手で押し込んでいませんか？	紙幣を揃えて奥まで挿入したら、取り込み中は紙幣に手を触れないで下さい

その他のトラブル

■精査しない

原因	対応
鍵が右、左、どちらかに回っていませんか？	精査時に鍵は不要です。鍵を抜いて再度操作してください
出金口に硬貨、又は紙幣が残っていませんか？	残留している紙幣、硬貨を取り除いて下さい
硬貨出金口又はキャンセル口に鍵等の金属を置いていませんか？	取り除いて下さい
エラー表示になっていませんか？	エラー原因を除去し、リセットして下さい

■POS上の在高と釣銭機在高が違う

原因	対応
釣銭機の庫内在高が不正確になっている可能性があります	精査を実行して下さい
精査ランプが点灯している	精査を実行して下さい
お客様に返すお釣を渡し忘れた	プラスの違算となります
床に落ちていた拾得金を補充した	プラスの違算となります
棒金投入時、棒金のフィルムに硬貨が残っているのに気づかずゴミ箱に捨てた	マイナス違算となります。棒金投入時に画面に表示される投入金額と棒金の合計金額が合っているか確認して下さい
お預かりした金額を手入力で処理した際に、金額を間違えて入力した	POSのジャーナルで入力金額を確認して下さい

■釣銭機の操作スイッチが効かない

原因	対応
鍵が刺さっていて、保守(右)に回っていませんか？	取引時は鍵を抜いて下さい。回収時は鍵を管理(左)に回して下さい

■エラー解除した筈なのに、またエラーが発生する

原因	対応
変形硬貨詰まりを除去したのに、 Cn-E-064 が表示されエラー解除出来ない	硬貨検銭部がきちんとセットされていません。検銭部を正しくセットして下さい
入金時に紙幣詰まりし、解除したが、 bL-E-26F が表示されエラー解除出来ない	千円庫と混合庫の一時保留部に紙幣が残っています。金庫側の紙幣が出てしまわないようブロックしながら、両方の金庫から残っている紙幣をそれぞれ引き抜いて下さい
入金時に紙幣詰まりし、解除したが、 bL-E-271 が表示されエラー解除出来ない	千円庫の一時保留部に紙幣が残っています。金庫側の紙幣が出てしまわないようブロックしながら、残っている紙幣を抜いて下さい
入金時に紙幣詰まりし、解除したが、 bL-E-272 が表示されエラー解除出来ない	混合庫の一時保留部に紙幣が残っています。金庫側の紙幣が出てしまわないようブロックしながら、残っている紙幣を抜いて下さい
硬貨詰まり解除後、 Cn-E-231 、又は Cn-E-039 が表示されエラー解除出来ない	硬貨ユニットが元の位置に戻っていません。間にボールペン等の異物が挟まっていないか確認し、セットし直して下さい
紙幣詰まり解除後、 bL-E-222 が表示されエラー解除出来ない	紙幣ユニットが元の位置に戻っていません。間にボールペン等の異物が挟まっていないか確認し、セットし直して下さい

■その他、発生しがちなエラー

原因	対応
bL-E-020 が表示される	万券回収庫の扉が開いたままになっています。きちんと閉まっている事を確認して下さい
bL-E-021 が表示される	万券回収庫のロックが外れています。回収庫を奥まで押し込んできちんとセットされていることを確認して下さい
硬貨補充時、 Cn-E-560 が表示されストップした	硬貨を投入口に入れすぎた場合に発生します。一度に投入する枚数は50枚迄にしてください。また、500円硬貨より厚みのある硬貨を入れた場合にも発生します

■参考■

精査の実施方法

「精査」とは釣銭機内の貨幣を釣銭機内部で循環させながら再計算を行う事を言います

釣銭機に詰まりなどのトラブルが発生し鍵を使用して解除操作した場合は、釣銭機内の在 high が間違っている可能性があります

その状態で点検や精算業務を行うと正確な現金在 high を把握できない恐れがありますので釣銭機の精査を実施し、収納庫内の在 high を正確にしてください



精査ランプが点灯しているかを確認し、点灯していたら精査を実施して下さい

●精査必要ユニットの判定



前3ヶ所にドットが点いていたなら紙幣不確定です



後ろ6ヶ所にドットが点いていたなら硬貨不確定です

※全てにドットが点灯している時は、全て(紙幣・硬貨精査)を実施してください

●精査の仕方

●紙幣・硬貨W精査

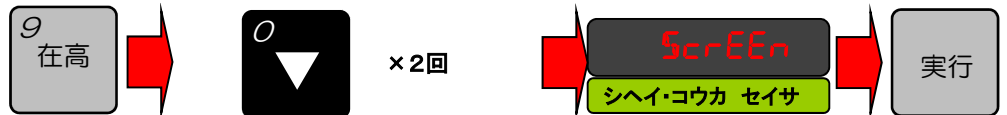

●紙幣の精査

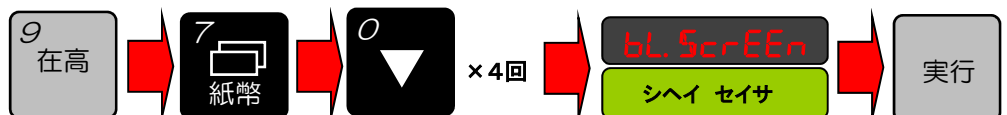

●硬貨の精査

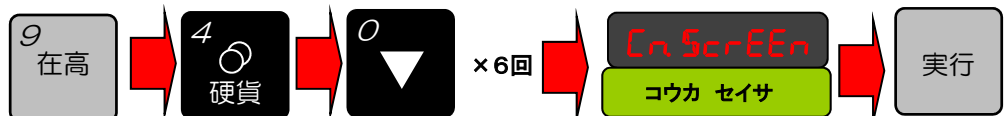

※精査中終了後、出金口に判読不能貨幣が排出される場合があります。判読不能と判定された貨幣は他の綺麗な貨幣と交換し、補充で釣銭機に戻して下さい

日常清掃(硬貨部)

<p>硬貨投入口のセンサー穴(左右3か所ずつ、計6か所)の汚れをブロアブラシで吹き飛ばします</p>	
<p>硬貨検銭部を開け、金属粉などの汚れを吹き飛ばします また、硬貨が通過する部分に手垢などが蓄積している場合は乾いた布で手垢をふき取ってください。手垢の厚みが厚くなると詰まり障害の増加や硬貨認識率低下の原因となります</p>	
<p>検銭部のベルトに髪の毛やごみが絡まっていたら取り除きます また、歯車部分に手垢が蓄積しているようなら、先のとがった物で取り除いてください。ここに汚れが溜まると硬貨認識率低下や異音(ゴロゴロ音)の原因になります</p>	
<p>一時保留庫の蓋を開け、中のホコリを吹き飛ばします ゴミや棒金を巻いていたフィルム等が詰まっていないか確認して下さい</p>	
<p>振り分け部③を開け、溜まっている金属粉を吹き飛ばします レール部分に汚れが付着していたら乾いた布で拭き取ります</p>	
<p>出金搬送部⑤を開け、汚れを吹き飛ばします ベルト下の白いプラスチック部分に汚れが蓄積しているようなら乾いた布で拭き取ってください</p>	
<p>ユニットを元に戻し、最後に硬貨リジェクト口の中のホコリを吹き飛ばします</p>	

日常清掃(紙幣部)

<p>紙幣ユニットを引き出せるところまで一杯に引き出し、①搬送部のラッチをつまみながらロックが掛かるまで上に引き上げます</p>	
<p>搬送路に溜まったゴミを吹き飛ばします。各収納庫への入り口(ゲート)にホコリが溜まりますので、よく吹き飛ばしてください また、搬送路にある5ミリ程の透明な丸い部分がセンサーなので汚れているようならば、付属の布で拭き取ります</p>	
<p>搬送路カバーの裏側にもセンサーが有るので、汚れているようであれば乾いた布で拭き取ります</p>	
<p>出金口を開き、ホコリを飛ばします 出金口にもセンサーがあるので、その上に汚れが溜まっているようなら乾いた布で拭き取ります</p>	
<p>入金口を開き、ホコリを飛ばします 入金口にもセンサーが有るので、その上に汚れが溜まっているようなら乾いた布で拭き取ります</p>	
<p>鑑別部の隙間に溜まったホコリを飛ばします。 紙幣入金時にこの部分で紙幣詰りが多発する場合、破れた紙幣の切れ端などがここに詰っている場合があります。その時は付属のピンセットなどで取り除いてください</p>	
<p>収納庫(千円庫、混合庫、精査庫の3か所)の中のホコリを飛ばしたら終了です ユニットを元に戻してください</p>	